

2019-2020 FİYAT LİSTESİ

Değerli müşterilerimiz ve dostlarımız,

Yabancı para birimlerinde meydana gelen yüksek oranlı değişiklikler sebebi ile fiyat listemiz yeniden düzenlenmiş ve EURO olarak hazırlanmıştır. TL ve Euro olarak iki farklı faturalama yöntemi kullanılmakta olduğundan lütfen satış temsilcilerinizden detaylı bilgi alınız. **WAGO Türkiye**

WAGO İRTİBAT BİLGİLERİ

İSTANBUL (Merkez)

Tatlısu Mah. Arif Ay Sok. No: 10 34774
Ümraniye - İstanbul

Tel: 0216 472 1133 Fax: 0216 472 9910

ANKARA OFİS ve KARADENİZ BÖLGESİ

İvedik O.S.B. 1122. Cad. Maxiivedik İş Merkezi
No: 20/79 14. Kat Yenimahalle - Ankara

Tel: 0533 296 6813 (Bağlantı Ürünleri)
Tel: 0533 816 2082 (Otomasyon Ürünleri)
Fax: 0312 394 4486

BURSA ve GÜNEY MARMARA BÖLGESİ

Tel: 0549 742 4636 Tel: 0543 938 8906
Fax: 0216 472 9910

KONYA ve KAYSERİ BÖLGESİ

Tel: 0545 249 4089 (Bağlantı Ürünleri)
Tel: 0542 382 2368 (Otomasyon Ürünleri)
Fax: 0312 394 4486

İZMİR ve EGE BÖLGESİ

Tel: 0533 599 4314 (Bağlantı Ürünleri)
Tel: 0543 235 6804 (Otomasyon Ürünleri)
Fax: 0216 472 9910

SAKARYA BÖLGESİ

Tel: 0543 678 3755
Fax: 0216 472 9910

TRAKYA BÖLGESİ

Tel: 0541 599 7172
Fax: 0216 472 9910

ANTALYA, ADANA ve GÜNEYDOĞU ANADOLU BÖLGESİ

Tel: 0530 320 6242
Fax: 0216 472 9910

KOCAELİ ve GEBZE BÖLGESİ

Tel: 0541 599 7122
Fax: 0216 472 9910

AZERBAYCAN

Sorunuz

BİZİ TAKİP EDİN



WAGO PRO 2 GÜÇ KAYNAKLARI

Kontrol Kabininin
Yeni Kalbi



Saygıdeğer Müşterilerimiz ve tüm WAGO ailesi,

Hepimizi oldukça sarsan bir ekonomik kriz içerisinde dahi bu ülkeye inanan bir şirketin parçası olmaktan gurur duyuyoruz. WAGO Türkiye olarak sizlere daha iyi bir hizmet verebilmek ve son 12 yıldır düzenli büyümemizi desteklemek için 2100 m²'lik yeni binamızda hizmet vermeye başladık.



Amacımız tüm paydaşlarımızın bizimle beraber büyüyüp gelişmesine yardımcı olabilmek ve öncülük etmektir.

Bu süreçte tüm fiyat listemiz EURO olarak revize edilmiş olup mevcut piyasa koşullarına uygun olacak şekilde güncellemeler yapılmıştır.

Yeni Türkçe web sayfamız tüm ürünler ile ilgili detayları içerecek şekilde modern bir arayüz ve tüm ilgili ürün dosyaları ile sizlerin beğenisine sunulmuştur.

Bundan böyle tüm yeni ürünler fiyat listesinde [Y] ile ayrıca öne çıkarılacaktır.

Yeni eklenen pek çok WAGO ürünü bu fiyat listesi ile sizlere ilk kez sunulmaktadır.

Bunlar içerisinde başlıcaları;

Kollu ve Butonlu klemensler; WAGO 1951 yılında ilk yaylı klemensi icat ederek başladığı bu yolda yine ilk kollu klemensi sunarak yoluna devam etmektedir. Yine pazarda mevcut olan butonlu klemensler konusunda da teknolojik farklılık yaratmak adına 1 mm²' den 25 mm²' ye kadar her türlü kablonun montajının minimum güç harcanarak kullanılabilmesi için alıştıklarınızdan farklı, mükemmel butonlu klemensi ürettik.

Değerli dostlarımız; WAGO otomasyon ürün gamı yeni PFC 200 G2 ailesi ile çok daha hızlı, kapasiteli ve güçlü olarak yoluna devam ediyor.

Ayrıca 750-890,891,862,362 model kontrolörler şimdi ARM8 işlemci ve yüksek depolama yetenekleri ile 10 kat daha hızlı ve güçlü olarak otomasyon uygulamalarınızda yer almaya hazırdır.

Tüm bunlara ek olarak, verdiğimiz hizmetin eksiksiz olması ve tek bir elden tüm çözümleri içermesi için genel merkezimizin verdiği izinler doğrultusunda Endüstriyel modem ve routerlar için Teltonika markası, Scada için MOVICON markası ve sensör uygulamaları için Contrinex markaları ile temsilcilik anlaşmaları yapılarak, fiyat listesi içerisinde sunulmuştur. Detaylar için satış temsilciniz ya da otomasyon bölge sorumlunuz ile iletişim kurup destek almanız önemlidir.

Mevcut fiyat listemiz özel bir durum oluşmaması durumunda 2020 sonuna kadar geçerli olacak ve arada çıkacak çözümlerimiz PDF olarak yayınlayacağımız fiyat listesinde ve ek yeni ürünler kitapçığında kullanımınıza sunulacaktır.

WAGO 1951 yılından beri yenilikçi ve teknolojik ürünlerini en üst düzey kalite standartları ile sizlere sunmaktadır.

Yenilik ve teknolojik gelişim olarak otomasyon alanında da en çok tercih edeceğimiz marka olabilmek için anahtar teslim Bina, Aydınlatma, Enerji, Gemi, Telemetri ve Fabrika Otomasyon uygulamalarımız ile projelendirmeden, sistemi çalıştırmaya kadar, WAGO dost eli, size bir telefon kadar yakındır.

Turgut Çekiç

WAGO Türkiye Genel Müdürü



WAGO

WAGO HİZMETLERİ

Programlama desteği, Proje desteği, CodeSys eğitimi

Teknik destek

WAGO teknik destek ekibi müşterilere danışmanlık ve saha uygulamaları konusunda hizmet vermektedir. Devreye alma sırasında telefon ile saha desteğinin yanısıra yaptığınız programlardaki sorunlarınıza ofislerimizdeki uzman mühendislerimiz ile ücretsiz çözüm ve destek sunuyoruz.

WAGO öneri ve destekleri

- Ürün seçimi
 - Ürünlerin devreye alınması
 - Yazılım sorunları
- ile ilgili her konuda bizi arayabilirsiniz;

Teknik destek için:

Telefon ile: 0216 4721133

E-mail ile: info.tr@wago.com

www.wago.com.tr

Proje desteği

WAGO dizayn aşamasından, saha ürünlerinin seçimine, kontrol mimarisinin temelini oluşturulmasına ve yazılım esnasındaki sorunların giderilmesine kadar detaylı destek sunar. Hem mekanik dizayn mühendislerimiz hem de aydınlatma/enerji alt yapısı konusundaki uzman mühendislerimiz size sorunsuz bir sistem oluşturmanız için hazırdır.

Proje örnekleri

- Üretim ve depolama alanı çözümleri
- Ofis binaları
- AVM ve fuar alanları
- İstasyonlar
- Hastaneler
- Hava alanları
- Tünel Uygulamaları
- Enerji uygulamaları

WAGO planlama süresince önerilerde bulunur!

- Konsept dizayn
- Network planlama
- Uygulama dizaynı
- Ürün seçimleri
- Tekliflendirme

WAGO müşterilerine yardım eder!

- Deneyimli uzmanlarımız ile projelendirme aşamasında
- Müşteriye ve projeye göre özel çözümler
- teknik uzmanlarımızın size sunacağı yardımlardan örneklerdir.

Yardıma mı ihtiyacınız var?



WAGO-Eđitim

WAGO s¼rekli yeni ¼r¼nler geliřtirerek otomasyon sistemlerinin daha akıllı ve kullanıcı dostu olması için uđrař vermektedir. T¼m bu yeni ¼r¼nlere m¼řterilerinin daha hakim olmaları için eđitimler ve seminerler d¼zenlemektedir.

Profesyonel bir ortamda ¼ğrenmek

- K¼¼k gruplar halinde
- Karřılıklı bilgi deđiřimi ile uygulayarak ¼ğrenmek
- WAGO uzmanlarının deneyimlerini ¼ğrenmek

WAGO Bina/End¼striyel otomasyon eđitimleri

- Bina otomasyonu, WAGO KNX ¼r¼nleri
- Bina otomasyonu, WAGO BACnet ¼r¼nleri
- HVAC uygulamaları
- DALI uygulamaları
- SMI VE M-Bus uygulamaları
- EnOcean, Bluetooth, wifi-uygulamaları
- Modbus Network kurulumu ve Modbus konfig¼rat¼r
- Enerji Otomasyonu ve ISO50001 uygulamaları
- Hart Entegrasyonu

¼zel Eđitim

Ayrıca kamu kurumları, inřaat ve proje ofisleri için yerinde seminer ve uygulama eđitimleri verilmektedir.

www.wago.com/tr/seminer-ve-egitimler



İÇİNDEKİLER

ÜRÜNLER	ÜRÜN SERİSİ	SAYFA
ELEKTRİKSEL BAĞLANTI ÜRÜNLERİ		
TOPJOB®S SERİSİ RAY KLEMENSLERİ ve AKSESUARLARI	2200 SERİSİ	26 - 27
TOPJOB®S SERİSİ RAY KLEMENSLERİ ve AKSESUARLARI	2000 SERİSİ	29
TOPJOB®S SERİSİ RAY KLEMENSLERİ ve AKSESUARLARI	2001 ve 2002 SERİSİ	30
TOPJOB®S SERİSİ RAY KLEMENSLERİ ve AKSESUARLARI	2004, 2006 ve 2010 SERİSİ	31 - 32
TOPJOB®S SERİSİ RAY KLEMENSLERİ ve AKSESUARLARI	2016 SERİSİ	32
2, 3, 4 KATLI GEÇİŞ KLEMENSLERİ	TOPJOB®S SERİSİ	32 - 33
BİNA TESİSAT KLEMENSLERİ	TOPJOB®S SERİSİ	36
SİGORTALI KLEMENSLER	TOPJOB®S SERİSİ	36 - 37
DİYOTLU ve LEDLİ KLEMENSLER	TOPJOB®S SERİSİ	38
TEST ve ÖLÇÜM İÇİN AYIRICI KLEMENSLER	TOPJOB®S ve 282 SERİSİ	39 - 42
YÜKSEK AKIM KLEMENSLERİ	285 POWER CLAMP ve 490 SERİSİ	43
PABUÇ BAĞLANTILI KLEMENSLER	885 SERİSİ	44
SENSÖR ve AKTÜATÖR KLEMENSLERİ	270 ve 280 SERİSİ	46
X-COM S FİŞ - SOKET BAĞLANTILI KLEMENS SİSTEMİ	2022 SERİSİ	50
X-COM FİŞ - SOKET BAĞLANTILI KLEMENS SİSTEMİ	769 SERİSİ	51 - 52
KLEMENSLER İÇİN AKSESUARLAR	KAPAK, KÖPRÜ, PROB VE DİĞER	53 - 54
MİNİ KLEMENSLER	260, 261 ve 262 SERİSİ	55 - 56
BARA ve CİHAZ KLEMENSLERİ	812 ve 862 SERİSİ	57
ETİKETLEME SİSTEMLERİ ve AKSESUARLARI		72
KABLO ETİKETLERİ		73 - 74
EL ALETLERİ, TAŞIYICI RAY ve KABLO KANALLARI	210, 206 ve 5119... SERİSİ	75
EKRANLAMA KLEMENSLERİ	790 SERİSİ	76
ASANSÖR TESİSAT KONNEKTÖRLERİ	730 SERİSİ	76
PANO GEÇİŞ KONNEKTÖRLERİ	246 SERİSİ	76
LINEER AYDINLATMA KONNEKTÖRLERİ	267, 272 ve 277 SERİSİ	76
ARMATÜR BESLEME KONNEKTÖRLERİ	294	77
BUAT KLEMENSLERİ	221 - 224 - 243 - 273 - 773 - 873 - 2273	83
WINSTA MINI MODULER TESİSAT KONNEKTÖRLERİ	890 SERİSİ	84
WINSTA MIDI MODULER TESİSAT KONNEKTÖRLERİ	770 SERİSİ	84
AYDINLATMA ve FONKSİYONEL DAĞITIM KUTULARI		87
LED PCB KLEMENSLERİ	2060 SERİSİ	96 - 97
YÜKSEK AKIM PCB KLEMENSLERİ	745 ve 2716 SERİSİ	98
CAGE CLAMP® BAĞLANTILI PCB KLEMENSLERİ	804 SERİSİ	98
ÇİFT KATLI PCB KLEMENSLERİ	736 SERİSİ	98
PCB KLEMENS DİZİLERİ	250 ve 744 SERİSİ	99
MODÜLER PCB KLEMENSLERİ	235 ve 252 SERİSİ	99
GÖMME BUTONLU PCB KLEMENSLERİ	805 SERİSİ	99
MCS TİPİ PCB KLEMENS ve KONNEKTÖRLERİ	713, 721, 722 ve 723 SERİSİ	100 - 102
MCS TİPİ YÜKSEK AKIM KONNEKTÖRLERİ	831 ve 832 SERİSİ	103 - 104
picoMAX KONNEKTÖRLERİ (3,5 mm)	2091 SERİSİ	105 - 106
picoMAX KONNEKTÖRLERİ (5 mm)	2092 SERİSİ	107 - 108
picoMAX eCOM KONNEKTÖRLERİ	2091 ve 2092 SERİSİ	109 - 110
BOŞ ELEKTRONİK KUTULAR	2857, 286, 789 SERİSİ	112 - 113

İÇİNDEKİLER

ÜRÜNLER	ÜRÜN SERİSİ	SAYFA
OTOMASYON ÜRÜNLERİ		
EĞİTİM KİTLERİ ve EĞİTİM PROGRAMLARI		120 - 121
ETHERNET KABLOLAR	756 SERİSİ	143
DOKUNMATİK EKРАНLAR VE KONTROL PANELLER	762 SERİSİ	154
PROGRAMLANABİLİR FIELDBUS KONTROLÖR / PLC	750 SERİSİ	162 - 163
FIELDBUS KUPLÖR / KONNEKTÖRLER	750 SERİSİ	163
DİGİTAL ve ANALOG GİRİŞ/ÇIKIŞ MODÜLLERİ	750 SERİSİ	166 - 167
ÖZEL MODÜLLER ve SİSTEM MODÜLLERİ	750 SERİSİ	170 - 171
ENOCEAN KABLOSUZ BİNA OTOMASYON ÜRÜNLERİ	789 ve 758 SERİSİ	170
YAPISAL OLARAK GÜVENLİ, EX MODÜLLER	750 SERİSİ	171
IP 67 PLC / SPEEDWAY MODÜLLERİ	767 ve 756 SERİSİ	178
IP 67 PLC SPEEDWAY BAĞLANTI KABLOLARI	756 SERİSİ	179
SENSÖR ve AKTUATÖR KUTULARI İÇİN KONNEKTÖRLER	756 SERİSİ	179
IP 67 SENSÖR KUTULARI	757 SERİSİ	179
EPSITRON AC / DC GÜÇ KAYNAKLARI	787 SERİSİ	198
PRO SERİSİ DC UPS ve EK MODÜLLER	787 SERİSİ	199
ELEKTRONİK DEVRE KESİCİ	787 SERİSİ	200
DC - DC ÇEVİRİCİ, RAY MONTAJ	787 SERİSİ	201
SİNYAL ÇEVİRİCİLER ve İZOLATÖRLER - JUMPFLEX	857 SERİSİ	212
SİNYAL DÖNÜŞTÜRÜCÜLER	286 ve 857 SERİSİ	216
KABLOSUZ HABERLEŞME MODÜLLERİ	758 SERİSİ	216 - 217
AKIM TRAFOLARI	855 SERİSİ	222 - 223
FONKSİYON MODÜLLERİ	286 SERİSİ	224
FONKSİYONEL ZAMAN RÖLELERİ	857 SERİSİ	224
AŞIRI GERİLİM KORUMA MODÜLLERİ	286, 792 ve 870 SERİSİ	224
ENDÜSTRİYEL ETHERNET SWITCH ve ARABİRİMLERİ	289 ve 852 SERİSİ	226
RÖLE MODÜLLERİ	788, 857, 858 ve 859 SERİSİ	227
OPTOKUPLÖR MODÜLLERİ	859 SERİSİ	228
SOLID STATE RÖLELER	857 SERİSİ	229
PLC ADAPTÖRÜ	857 SERİSİ	229
POTANSİYEL DAĞITICI RAY MODÜLLERİ	789 SERİSİ	232
PLC ARABİRİM MODÜLLERİ	704 ve 706 SERİSİ	243 - 246
MOVICON SCADA		248 - 249
BAYİLER		
		252 - 253
INDEX		
		254 - 264

EN FONKSİYONEL SENSÖR BAĞLANTILARI

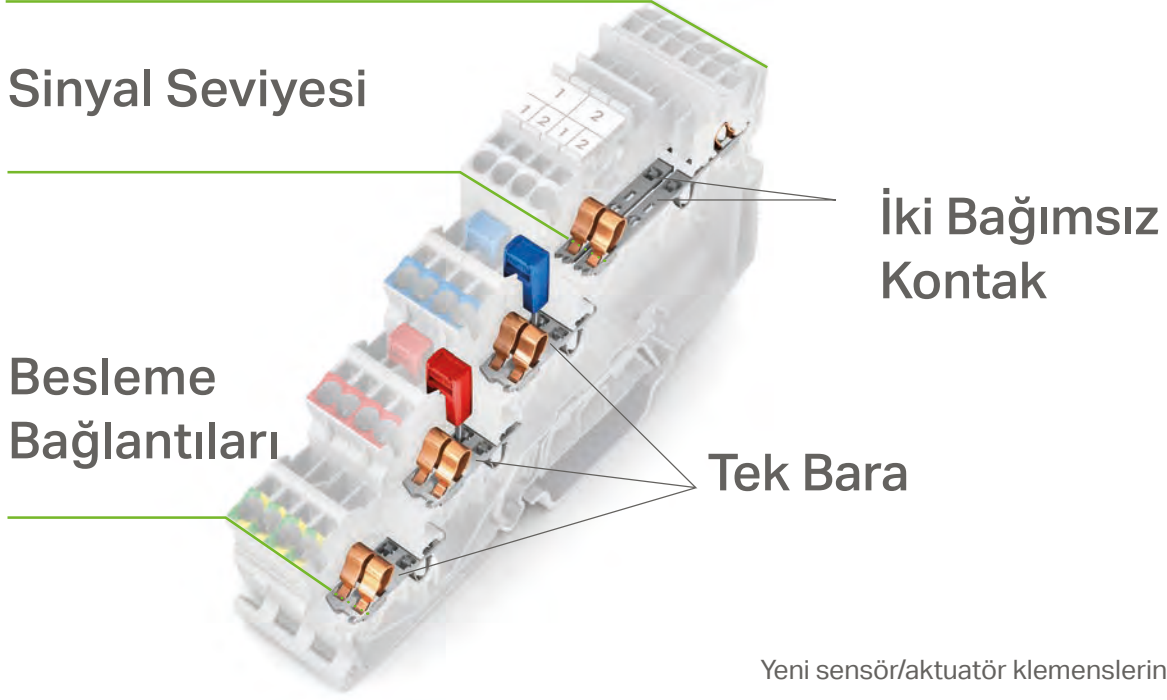

Yeni sensör/aktuatör klemenslerinin en önemli özelliği besleme noktalarının ortak ve sinyal noktalarının ayrı olduğu ikili klemensler şeklinde olmasıdır.

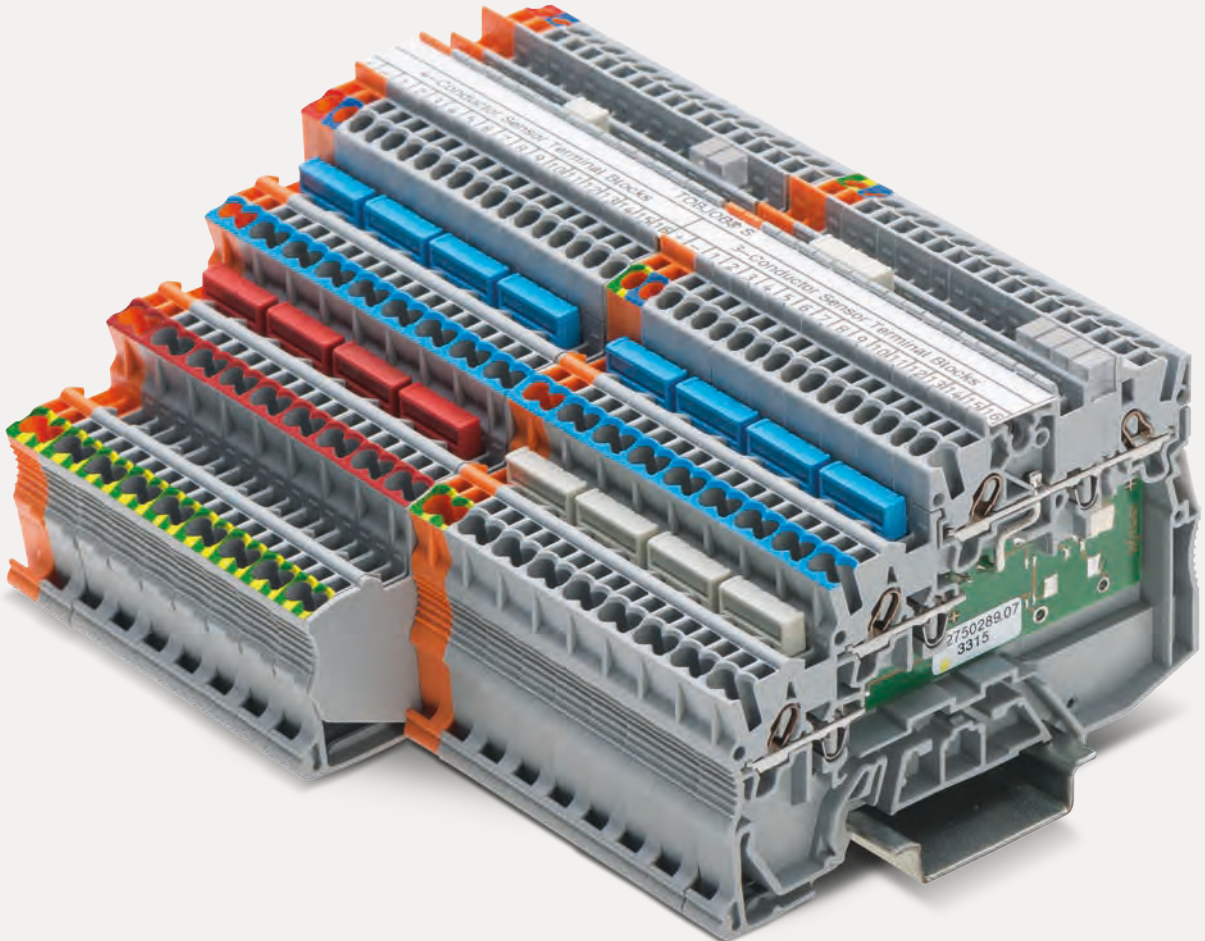

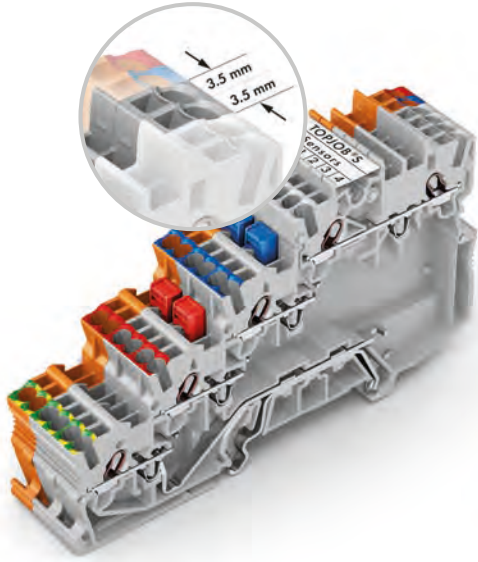

İkisi bir arada

Yüksek bağlantı yoğunluğu

- Sadece 3.5mm genişliğinde
- İki klemens tek gövdede paketlenmiştir

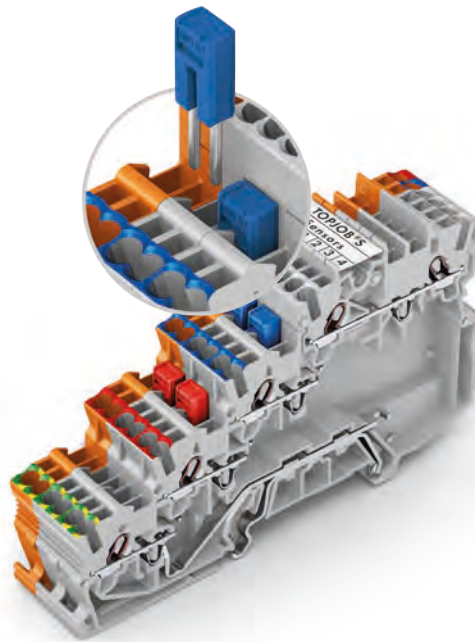

Standart ikili köprü

- Özel köprü gerektirmeyen kolay köprüleme
- Kutup sayısı limiti yok, istediğiniz kadar köprüleme mümkün
- Renkli köprü kullanımı ile potansiyellerin kolayca ayrılması

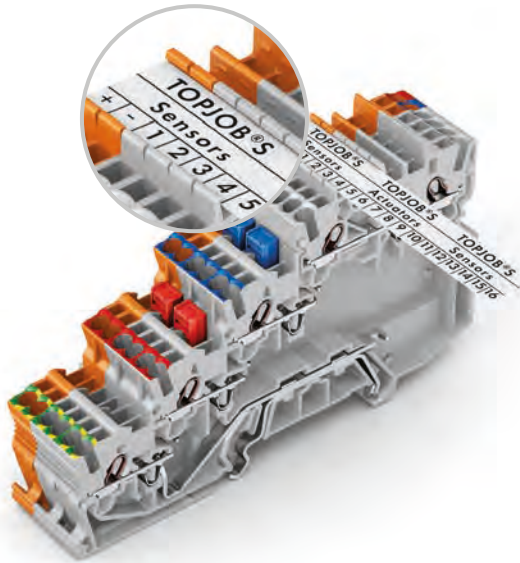

Detaylı Etiketleme

En hızlı etiketleme

- 3 katlı yazılabilen şerit etiket ile en detaylı açıklamalar klemens üzerinde
- Her açıdan okunabilmesi için farklı etiketleme pozisyonları ve açılı etiket yuvaları

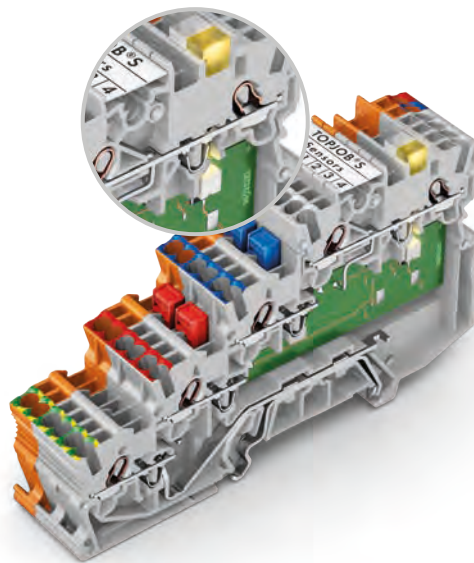

Her açıdan farklı

Profesyonel LED dahili PCB ile çok farklı

- Profesyonel LED uygulaması, her açıdan görülebilir. Üstelik kablolama yapılsa bile.
- Yüksek güvenlik için klemens içinde PCB kullanılmıştır.

MCS MAXI 16

Güç Elektroniği için Kollu 16/25mm² Konnektör Ailesi

SAHADA SADECE ELİNİZİ KULLANIN!

WAGO konnektör sistemlerinde tüm bilinenleri değiştiriyor. 16 mm² (25 mm²) ye kadar olan kabloları alet kullanmadan el ile takın/ çıkarın. 76A e kadar olan tüm kabloları yüksüksüz olarak ve sadece elinizi kullanarak tam bakımsız olarak yapabilirsiniz. Tek damar ve çok damar kabloları kullanabileceğiniz bu bağlantıda 76A 25mm² ye kadar sınırlarınızı genişletin. Hem havada bağlantı, hem de PCB montajlı erkek/dişi çiftlerle 2 den 6 kutba kadar kullanıcı hatasından bağımsız çalışmak artık mümkün.

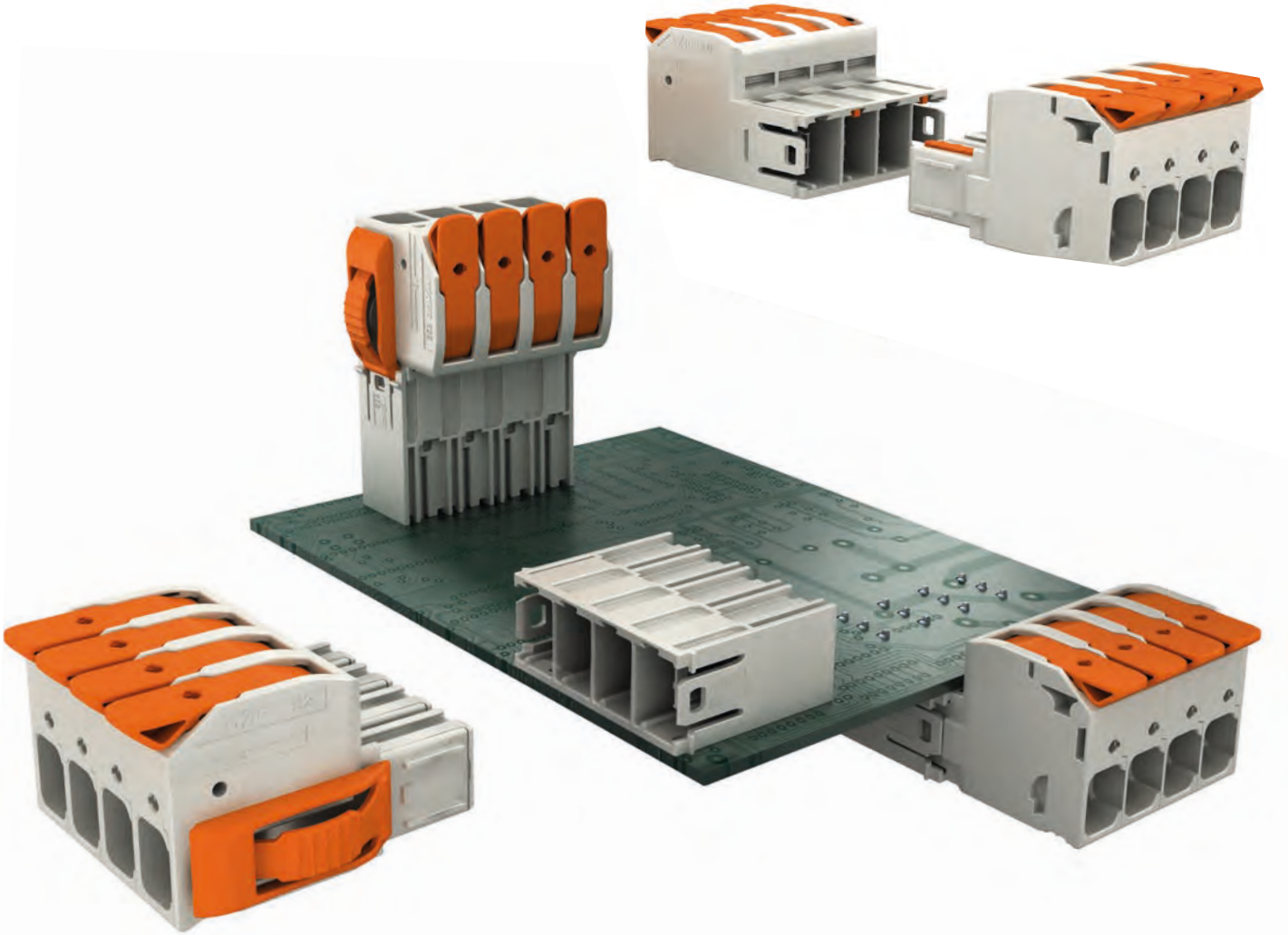

NIÇİN WAGO?

Aletsiz ve uzmanlık gerektirmeyen kullanım → **Kolay, problemsiz ve zamandan tasarruf sağlayan işçilik**

100% hatalı eşleştirmeye ve dokunmaya karşı koruma → **Maksimum kullanıcı ve uygulama güvenliği sunar**

1000 V gerilime ve 76 A akıma kadar → **Geniş uygulama alanı**

Kodlama ve kilitleme opsiyonları → **Büyük maliyet artışları olmadan projeye yönelik ek çözümler sunar**

SMD PCB KLEMENS

2065 Serisi

- Maksimum iletken kesiti, minimum bağlantı alanı
- Kompakt dizayn, PCB üzerindeki gölgelemeyi minimize eder
- Push-in bağlantı, çok telli ve tek telli iletkenler için
- El aleti ile her türlü kablo bağlantısı ve çıkarılmasına uygun
- Metal yapısı ile lehimlemeye en iyi alternatif

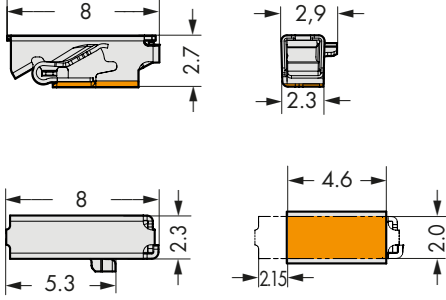

Not: Klemens üzerinde izolasyon yoktur.

- Push-in CAGE CLAMP® bağlantı 0.2 ... 0.75 mm² kesitte
- Bağlantı yüksekliği: sadece 2.7 mm
- Çok damarlı iletkenler için kolay kullanım sunan el aleti
- Otomatik yerleştirmeye uygun rulo paketlemede



2065-100/998-403

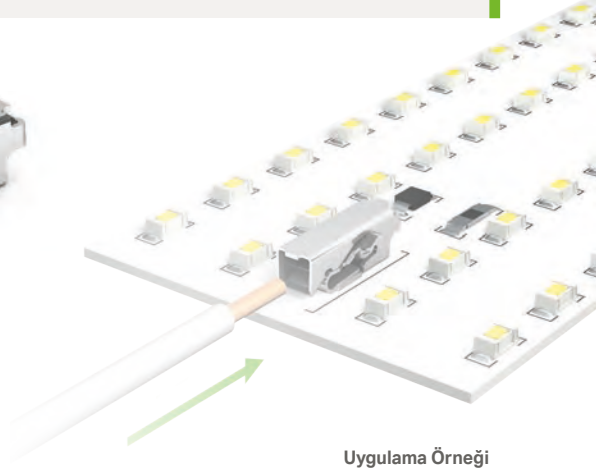

PCB GEÇİŞ SMD KLEMENSİ

2075 Serisi - Dikey Bağlantı için

- LED PCB' lerinin arka tarafından yapılan bağlantılar aydınlatmacların işini bir hayli kolaylaştırır.
- Alçak bağlantı yüksekliği PCB üzerinde gölgeleme riskini kaldırır.

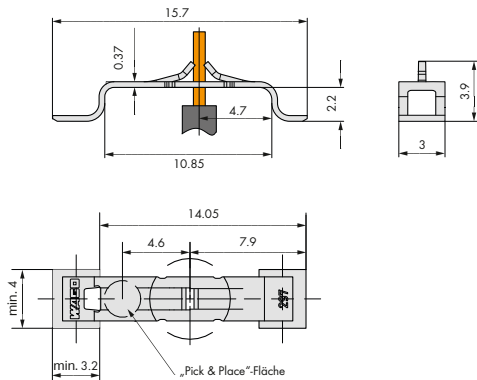

Not: Klemens üzerinde izolasyon yoktur.

- PUSH WIRE® bağlantı ile tek damar iletkenler için
- 0.5 ... 0.75 mm² (20 AWG)
- SMD makinalarında otomatik montaja uygundur
- Arka taraftan bağlantı – PCB' ye dikey kablo girişi
- Lehimlemeye karşı son derece ekonomik bir çözüm
- El ile yada otomatik makinalar ile kablo montajına uygun

2075 Serisi

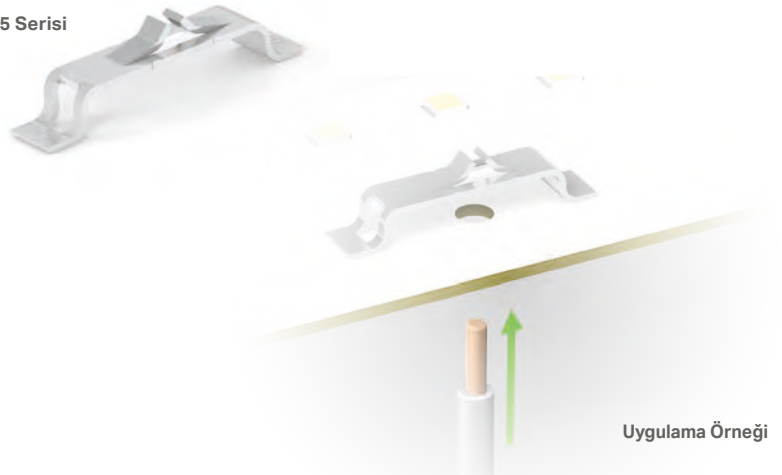

TOPJOB® S - Push-in CAGE CLAMP TEKNOLOJİSİ

Yaylı klemensin mucidinden...

Tüm kablo tipleri için uygun

- Yüksük gerekmez

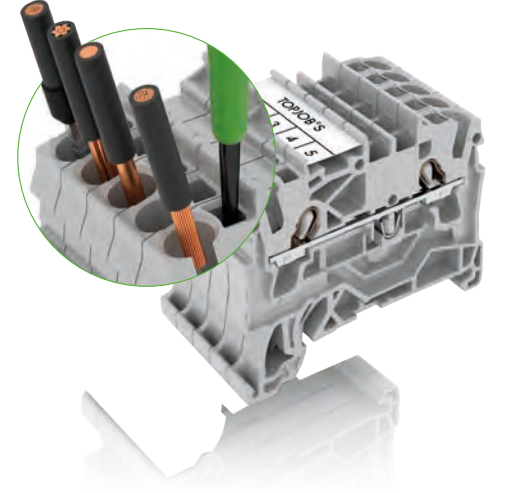
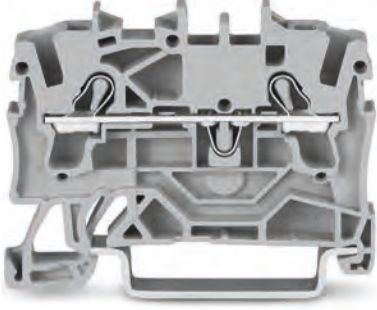

Mükemmel köprüleme yapısı

- Çok fonksiyonel köprüleme çeşitleri

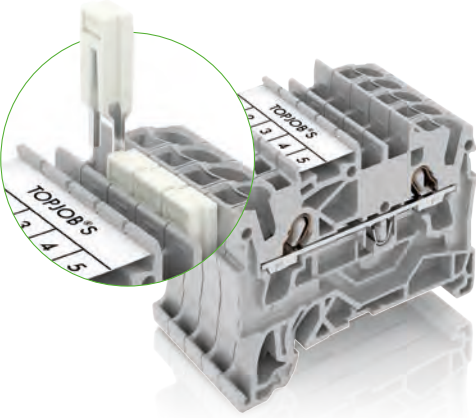

En iyi etiketleme çözümü

- Sarsıntıdan düşmez, silinmez, hızlı takılır

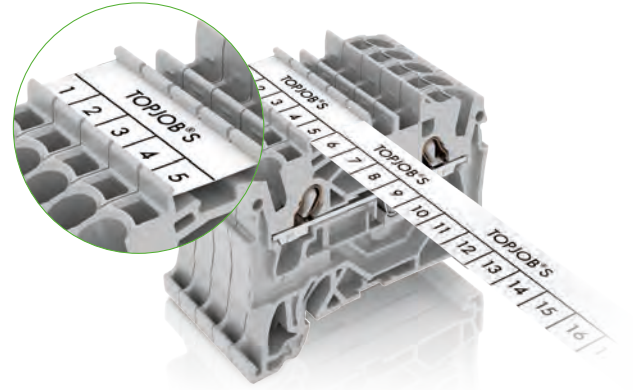

Hatasız ve güvenli bağlantı

- Bakır ve çeliğin muhteşem uyumu

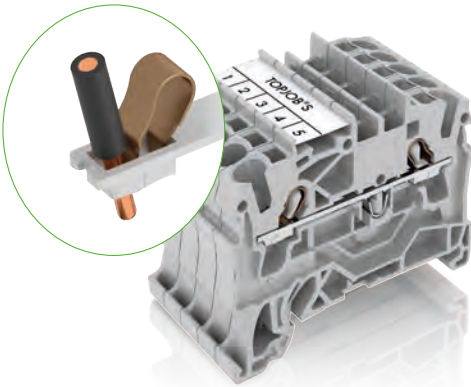

TOPJOB® S - Ray Klemens Push-in CAGE CLAMP® ile 25 mm² ye*

Seri	Yüksüklü bağlantı kesiti/mm ²	Yüksüksüz bağlantı kesiti/mm ²	Akım Yüksüklü (yüksüksüz)	Boyut Y x U/ mm
2000-1201	0,14-1	1,5	13,5 A (18 A)	48,5 x 33 x 3,5
2001-1201	0,25-1,5	2,5	18 A (24 A)	48,5 x 33 x 4,2
2002-1201	0,25-2,5	4	24 A (32 A)	48,5 x 33 x 5,2
2004-1201	0,5-4	6	32 A (41 A)	52,5 x 33 x 6,2
2006-1201	0,5-6	10	41 A (57 A)	57,5 x 33 x 7,5
2010-1201	0,5-10	16	57 A (76 A)	68 x 37 x 10
2016-1201	0,5-16	25 „f“	76 A (90 A)	70 x 37 x 12

* çok damarlı kablo için

www.wago.com/topjob-s

221 SERİSİ SABİTLEME TAŞIYICISI

Cihaz ve Aydınlatma Bağlantıları için...

WAGO' nun 221 Serisi mükemmel dizaynı, kolay kullanımı, sağladığı güvenlik özellikleri ile tüm kablo tipleri için uygundur. Kolay kullanım tarafında bir çocuğun bile yapabileceği elektriksel bağlantı imkanları sağlar. Yeni sabitleme taşıyıcısı ile artık kolaylıkla cihaz ya da armatür içerisine sabitleyerek kullanmak mümkün. WAGO bu sabitleme taşıyıcısı ile yepyeni uygulama alanlarını sizin hayal gücünüze sunuyor. Kolay, kullanıcı dostu ve bakım gerektirmeyen bağlantılar için....

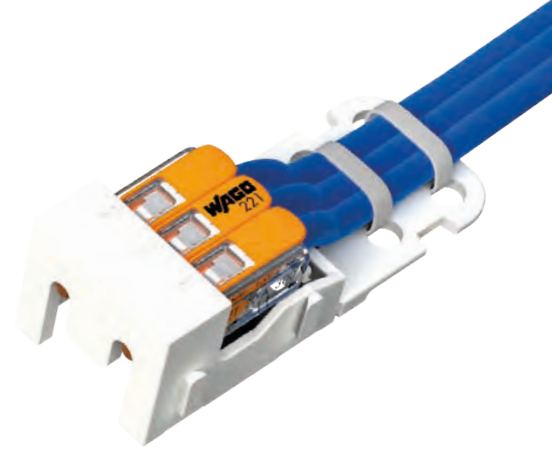

NİÇİN WAGO?

221 Serisi çok amaçlı konnektörler için → Kullanıcı dostu bağlantı teknolojisi

Etiketleme alanı → İsteğe bağlı etiketleme imkanı

Vida bağlantılı ya da basma ayaklı montaj imkanı → Kullanım alanına göre en ekonomik ve kolay yoldan sabitlemek için

Kolayca ulaşılabilen montaj yolu → Daha kolay ve daha hızlı bağlantı

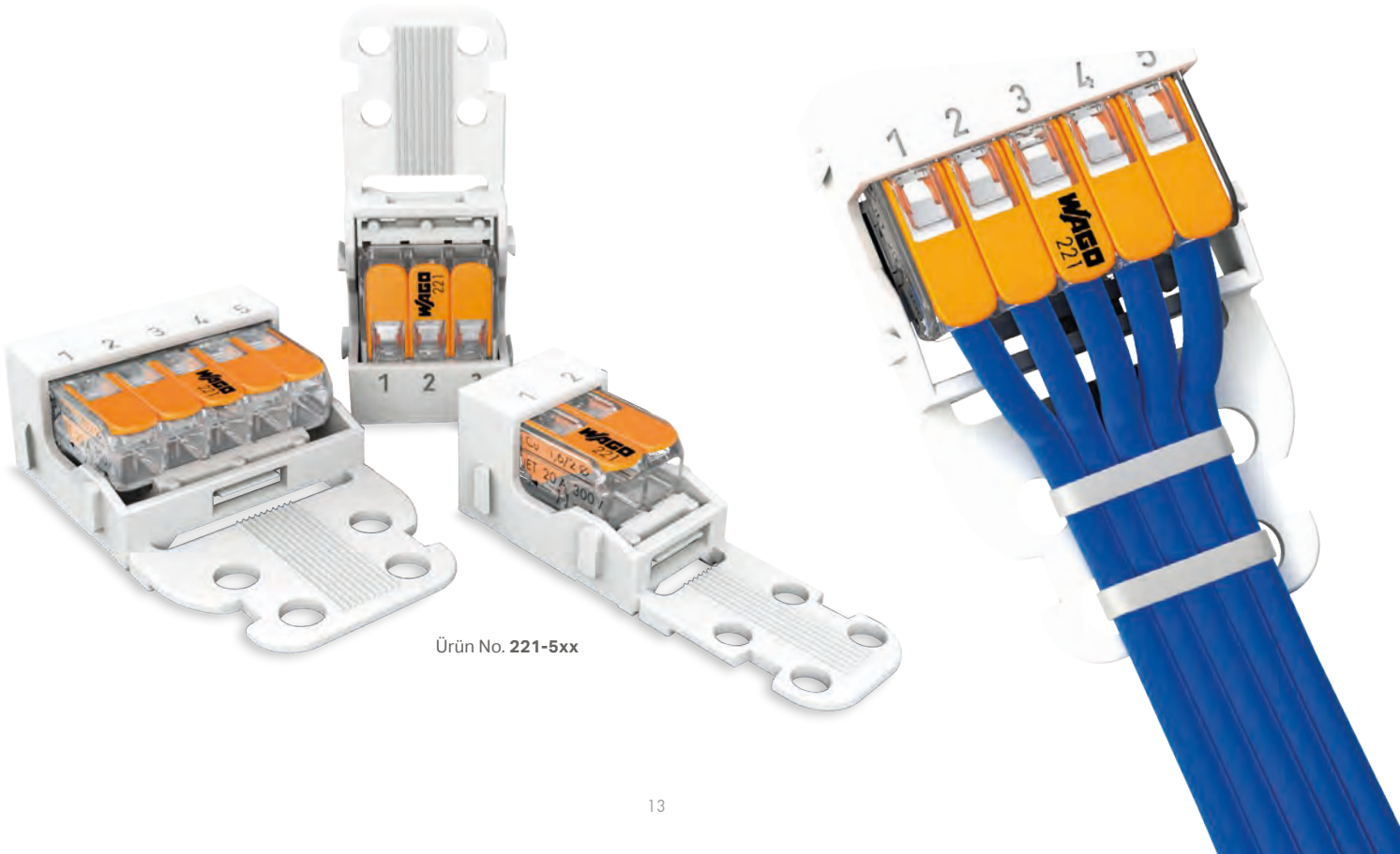

Ürün No. 221-5xx

Projenin geneli için pek çok çevre ürüne ihtiyaç duyulmaktadır.

Elektriksel ürünlerin tamamına yakını WAGO markalı ürünler ile karşılanarak otomasyon panoları kusursuz ve maksimum güvenilirlikte üretilmektedir.

Ayrıca talep edilirse WAGO tarafından özel modüler otomasyon panoları da üretilmektedir. Bu konuda detaylı bilgi almak için sistem mühendislerimize müracaat ediniz.



3-faz analizör modülü



Rogowski-bobini RT 500



Röle Modülü



Akım Trafoları

OTOMASYON SİSTEMİ İÇİN ÇEVRE ÜRÜNLER

• Güç Kaynağı

24 V besleme tüm WAGO kontrolörler için gereklidir ve bunun için ideal ürün EPSITRON® serisi WAGO güç kaynaklarıdır.

• Network Altyapı Ürünleri

Basit ethernet bağlantısından gelişmiş fiber optik bağlantılara kadar WAGO Ethernet Switch'ler uygun çözümdür.

• ETHERNET Konnektör

ETHERNET RJ-45 konnektörler

• Arabirim Modülleri

RJ-45 patch kablodan D-SUB RS-232 kabloya geçiş gibi pek çok farklı uygulama için geliştirilmiş onlarca arabirim modülü.

• Röle

Aydınlatma, jaluzi motorları ve farklı yüklerin sürülmesi için WAGO marka röleler

• Kontrol ve İzleme Ekranları - HMI

3.5"ten 15" e kadar WAGO marka PERSPECTO® serisi ekranlar

• WINSTA®-Tesisat Konnektörleri

Yaratıcı WAGO WINSTA® konnektörleri ile sahada işçilik ve arabirim modüllerinden maksimum kazanç sağlayabilirsiniz. Aydınlatma, priz, UPS hatları gibi pek çok dağıtım kolaylıkla monte edilebilir ve 4 mm², 25 A' e kadar kullanılabilir.

• Yay Bağlantılı Ray Klemensler

WAGO TOPJOB® S serisi klemensler ile tüm klemens pazarını bir kez daha değişime zorlamıştır. Yüksük gerektirmeyen bağlantılar ve tek damarlı kabloların el ile doğrudan montajına imkan sağlayan bu teknoloji 25 mm² ye kadar çözüm sunmaktadır.

• Akım Ölçümü

Hem PLC sistemi altında analizör modülleri hem de sahadaki her türlü ticari şebeke analizörü ve sayaçlarının entegrasyonu için alternatif ürünler.

• WAGO Otomasyon Sistemi

Tüm bina otomasyonu sistemleri için farklı kontrolörler ve endüstriyel tabana haiz güvenlik seviyesinde PLC/DDC .

Talebe göre özel çözümler.

WAGO ekonomik ve talebe göre özel çözümler sunmaktadır.



Endüstriyel Ethernet Switch



RJ-45-Soket



EPSITRON®-güç kaynakları



TOPJOB®S-ray klemens



Sistem kabini

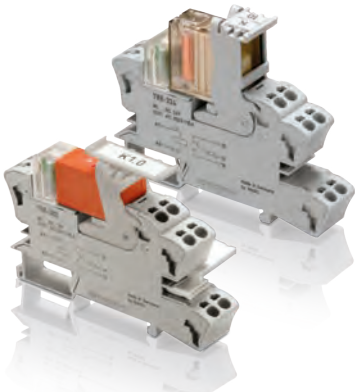

Röle

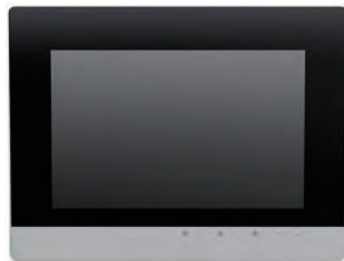

HMI Ekranlar

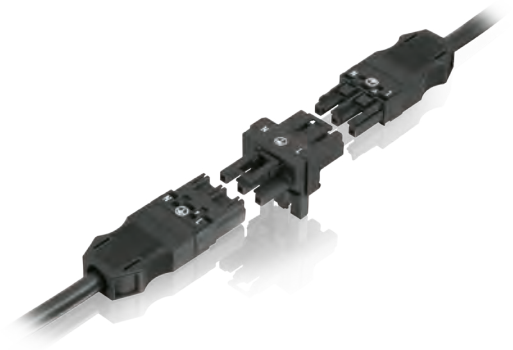

WINSTA®-modüler tesisat

LED PCB KLEMENS

2059, 2060, 2061 Serisi

Her uygulama için Komple çözüm

- 0,14mm² den 1.5 mm² kesit değeri ile LED modüllerin doğrudan beslenmesi için farklı alternatifler
- CAGE CLAMP® S teknolojisi sayesinde el ile tak/çıkart; esnek yada tek damarlı kablo fark etmez
- Buton ile basit kullanım
- SMT lehimleme ve otomatik montaj için tekerleklerde sunulur
- 1-3 kutup seçenekleri vardır
- 2059 da 2.7mm yükseklik ile gölge yapmayan çözüm
- 12 A 'e kadar akım limiti
- 630 V IEC ve 300 V UL 1059 uyumludur



2061 Serisi
Kesit 0.5 den 1.5 mm² (AWG 20-16)





2061 Serisi



2059-189, 2060-189, 2061-189

2060 Serisi



2059 Serisi



2060 Serisi
Kesit 0.2 den 0,75 mm² (AWG 24-18)



206-859, 206-860, 206-861

- LED ve endüstriyel uygulamalar için
- 1.5mm² ye kadar kesitte
- Kutup kaybı olmadan yan yana montaj



Filmi seyretmek
için QR kodu
taratın.

SMD PCB GEÇİŞ KLEMENSİ

2070 Serisi

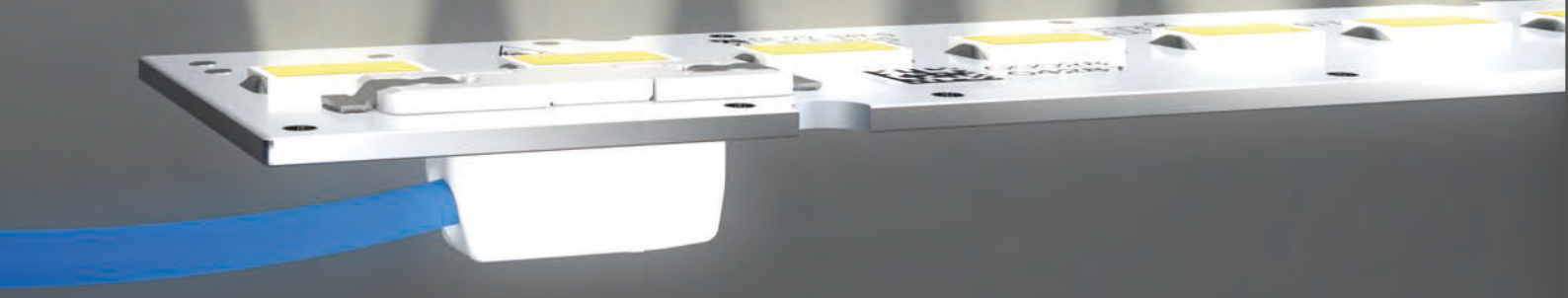

Basit dille, gölge yok!

WAGO' nun tüm yeni 2070 Serisi SMD klemensleri PCB' nin arka tarafından montaj sağlar ve kart üzerinde herhangi bir gölge oluşturmadığı gibi uygulama gereği ön yüzü kapalı olan uygulamalar için de çok esnek bir çalışma ortamı sunar. İspatlanmış Push-in CAGE CLAMP® bağlantısı tek damarlı iletkenlerin basit montajını sağlar. Gerekmesi durumunda alet ile de çok damarlı iletkenlerin montajı mümkündür.

NİÇİN WAGO?

Kapaklı modelleri mevcuttur → Orta kontak yüzeyi otomatik pick-and-place uygulaması için uygundur

Modülün ön tarafında yükseklik sadece 1.1 mm → Gölgelemeyi minimize eder

Push-in CAGE CLAMP® bağlantı → Daha kolay, hızlı ve güvenli bağlantı; tek damar ve yüksüklü iletkenler için

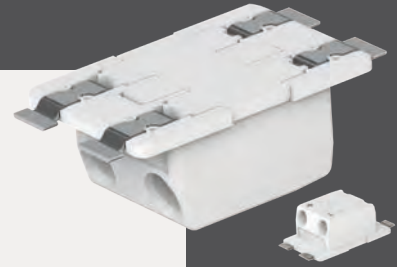

KARTTAN KARTA KUPLAJ APARATI

SMD PCB Klemensler için

Zaman ve maliyetten tasarruf edin.

2059, 2060 ve 2061 serisi SMD PCB Klemensler kompakt yapıları, farklı kesitlerdeki alternatifleri ile yeni standartları beraberinde getirdi. Yeni karttan karta ara kuplaj adaptörleri bir kaç LED modülün ardı sıra bağlanmasına imkan sağlar. Bu kuplaj adaptörü kolayca el ile klemense itilir ve diğer taraftaki karta basitçe bağlantı yapılır. Her şey 1-2 saniyede aletsiz ve güvenli bir şekilde yapılır!

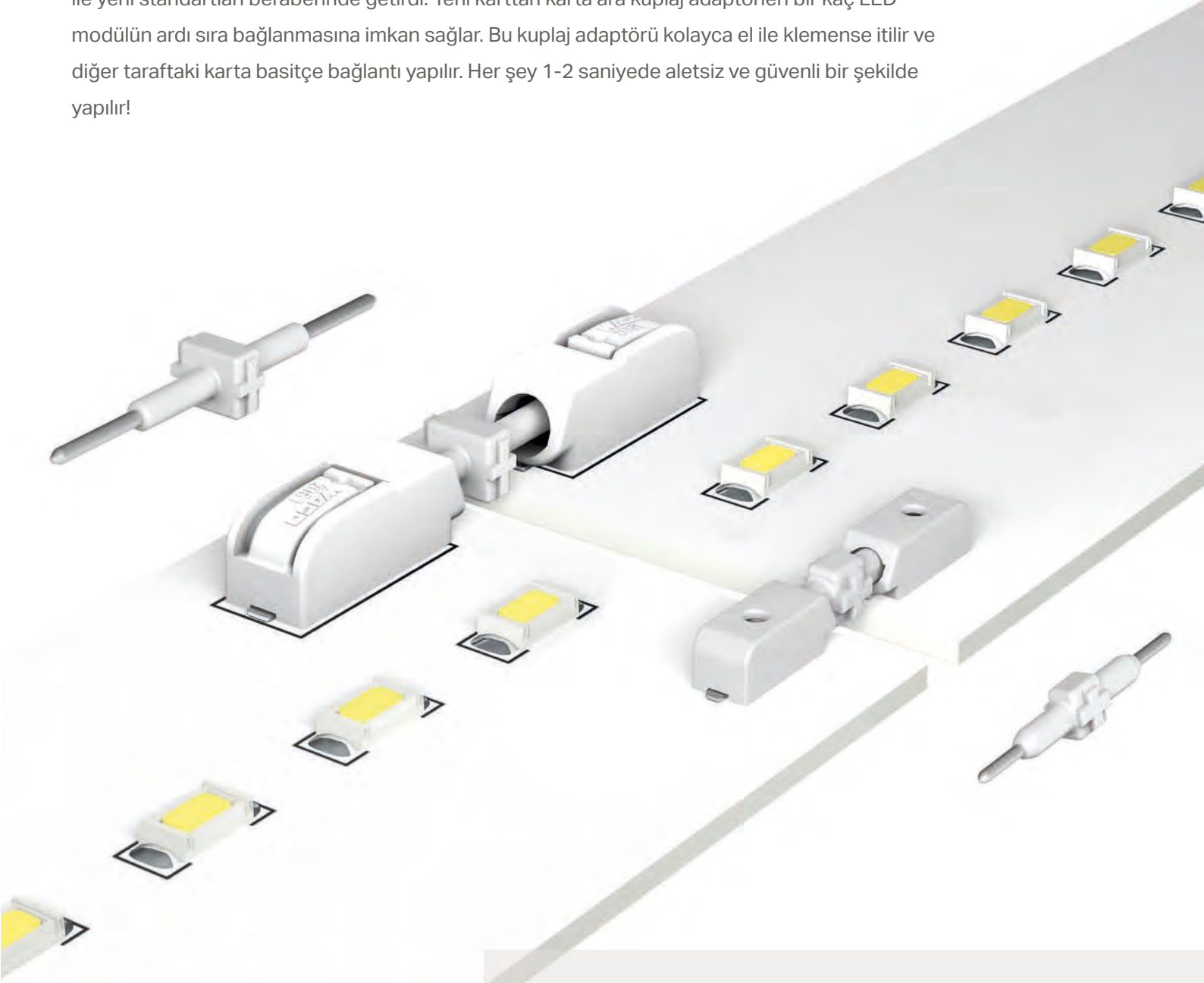

NİÇİN WAGO?

Basitleştirilmiş LED modül bağlantısı – alet gerekmez → Zaman ve paradan tasarruf

Uğraştırıcı kablo bağlantılarına son → Daha kolay bağlantılar için

Farklı uzunluklar → Farklı klemens mesafeleri ve gerilimler için

TOPJOB® S KLEMENS AİLESİ

Push-in CAGE CLAMP® ile sizi bir adım ileri taşıır!

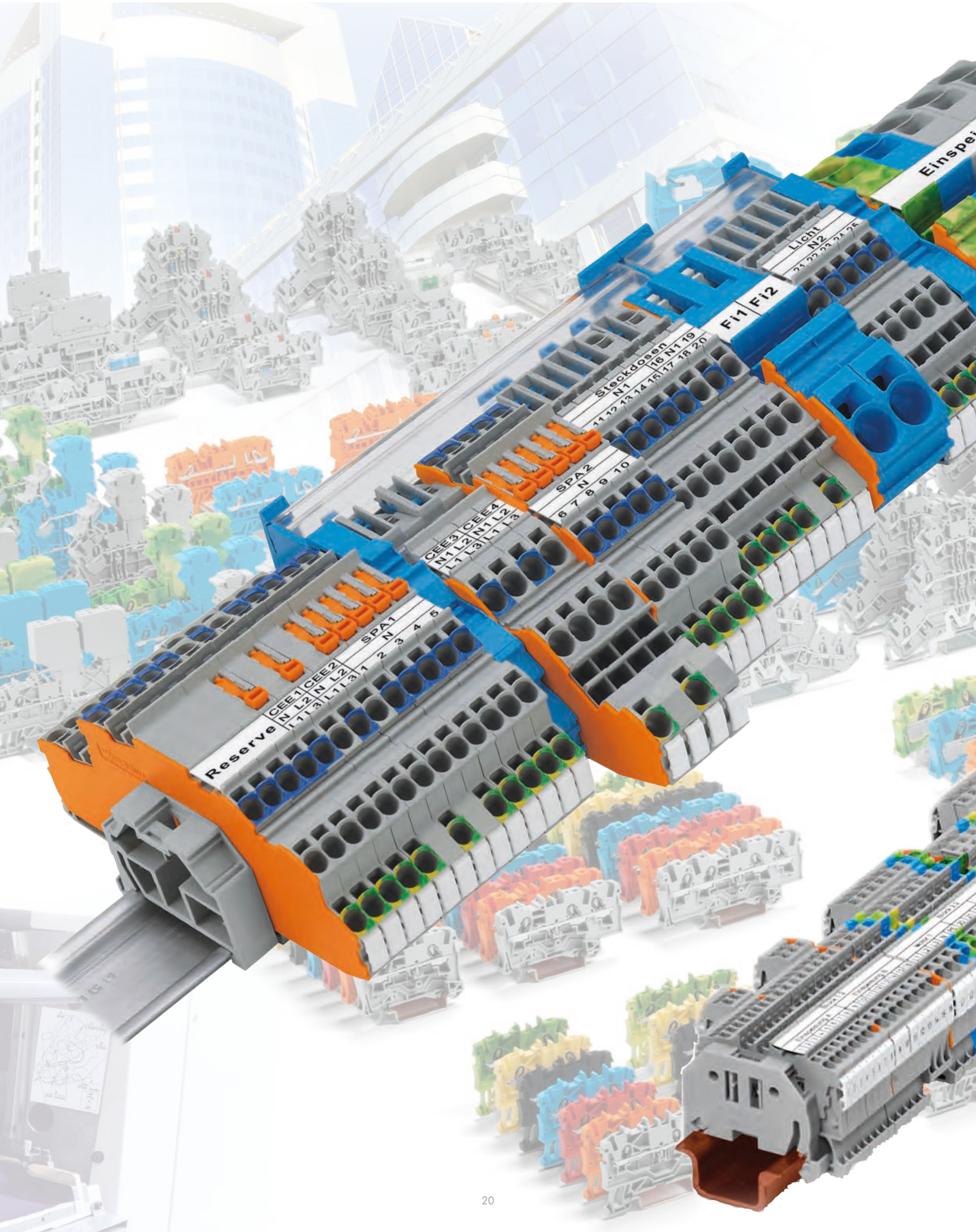

ENDÜSTRİNİN EN KAPSAMLI YAYLI KLEMENS ÇÖZÜMÜ

Bina, Makine, Otomasyon, ve Taşıma Sistemleri

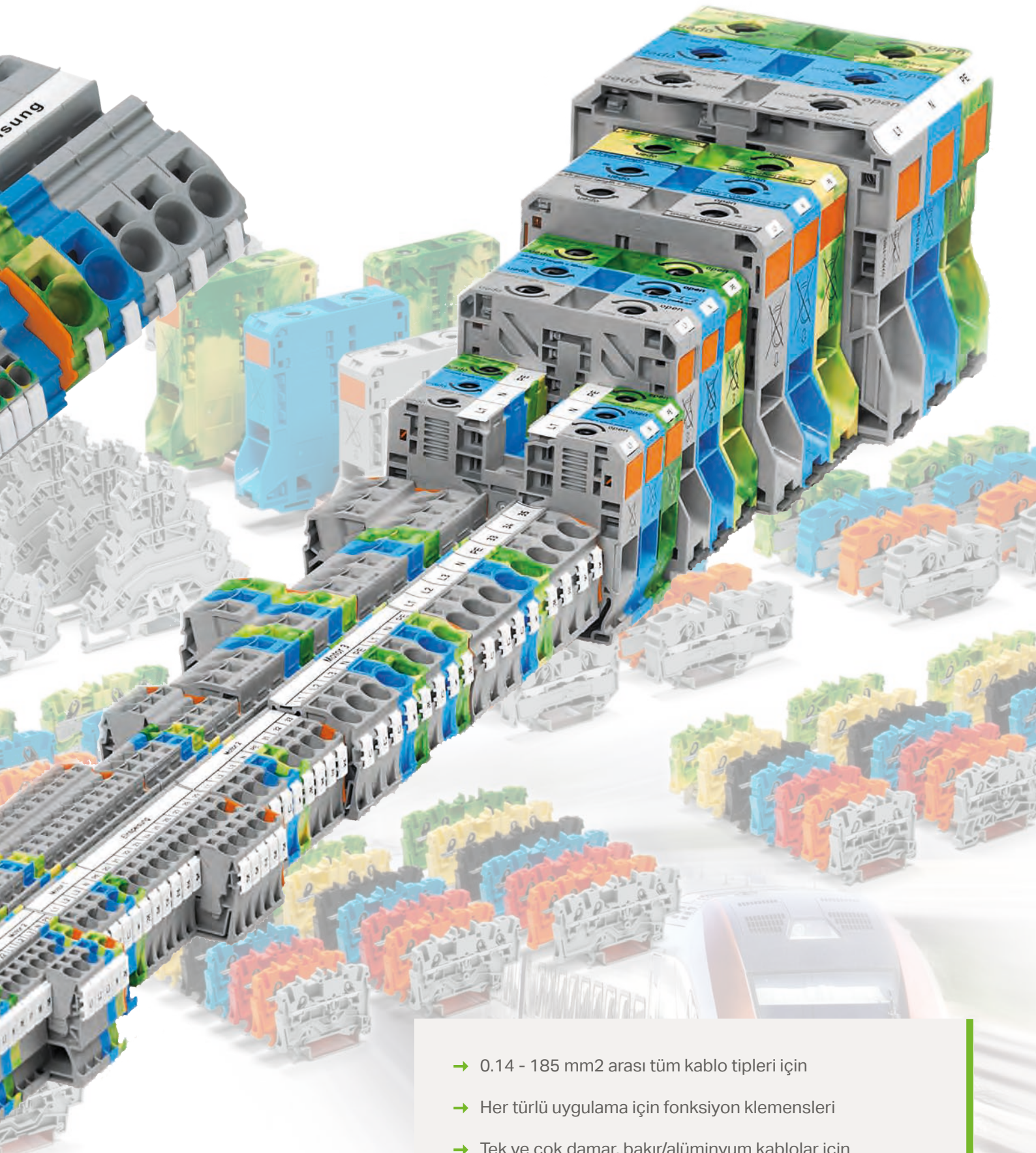

- 0.14 - 185 mm² arası tüm kablo tipleri için
- Her türlü uygulama için fonksiyon klemensleri
- Tek ve çok damar, bakır/alüminyum kablolar için
- Yüksük yok, saçaklama yok



HİÇ BİR ŞEY BİZİM BAĞLANTILARIMIZ KADAR GÜVENİLİR DEĞİLDİR. SADECE EN İYİ, BU STANDARTLARDA YAPAR!

Bağlantılarımız ömürlüktür!

Bu bugüne kadar kazanmış olduğumuz müşteri bağlılığı ile ispatlanmıştır. Yaylı bağlantının mucidi ve bu alandaki en geniş ve gelişmiş yaylı klemens ailesinin üreticisi olarak 0.08–185 mm² arasında en güvenilir ve uzun ömürlü çözümleri sunuyoruz.

35 yılı aşkın süredir bakım ve servis gerektirmeden, değiştirilmeden kullanılmaya devam eden Cage Clamp serisi klemenslerimiz ile kalitemiz ve garantimiz müşteri deneyimlerinin gerçek bir yansımasıdır.

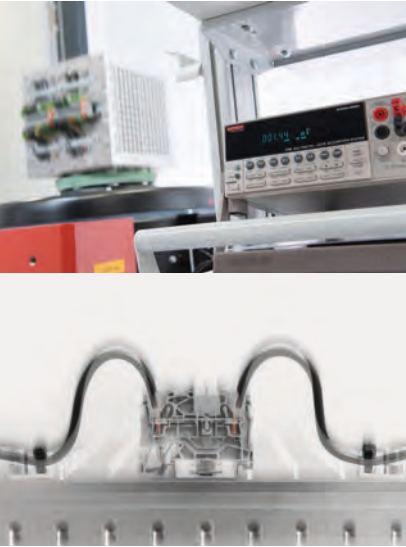

Vibrasyon testi



Sıcaklık ve nem testi



Tuzlu su testi



Sertifikalı üretim ve test süreçlerine teşekkür ederiz

Biz en iyisini yaptığımızı söylemiyoruz sadece, uluslararası test ve sertifika kuruluşlarının raporları ile de standartların ötesinde ulaştığımız rakamları belgeliyoruz.

DIN ISO 9001:2000 ve ISO 14001 in haricinde, WAGO tüm denizcilik uygulama sertifikalarını da gururla sunar: DNV, GL, ABS, LRS, BV, KRS, class NK.



Hava aralıksız bağlantı yapısı

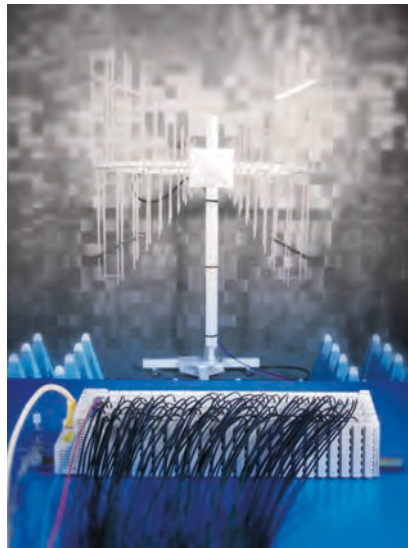

EMC testleri

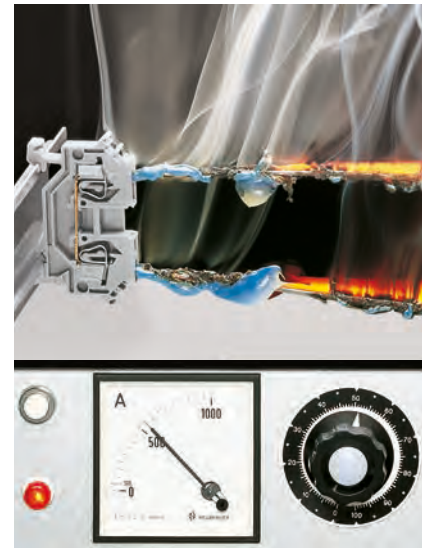

Aşırı akım testi

RAY KLEMENSLER - KOLLU

Kollu Klemens demek alet kullanmadan el ile açıp kapatılan en kolay çözüm demektir. Sahada bağlantı yapan kullanıcılar için en kolay bağlantı şeklidir. Bükülmesi zor iletkenlerin aynı anda montajı için de Kollu klemens kolay ve hızlı kullanım için vaz geçilmez alternatif olacaktır. Bu klemensler tüm iletken tipleri için uygundur; tek damarlı, örgülü ve yüksüklü ince örgülü iletkenler basit bir şekilde içeri iterek de bağlanabilirler. Kollu klemensler 2.5/4, 6/10 ve 16/25 mm² kesitlerinde sunulmaktadır. Bu klemensler 2 ve 3 iletkenli versiyonlarda temin edilebilir. Kullanımda Kollu kısım dışarıdan gelen kablo için ve buton ya da standart ise pano bağlantıları için önerilir.

AVANTAJLARI:

- Tüm iletken tipleri el ile takılıp çıkarılabilir.
- Kol ,bağlantı noktasını açık tutar ve her iki elin de serbest kullanımına imkan sağlar.
- Kol, bağlantı noktasının açık ve kapalı olduğunu net olarak gösterir.
- Bükülmesi zor iletkenler yandan giriş sayesinde kolayca takılabilir.

Her yerde kullanabilirsiniz: Sınırsız uygulama alanı sunar.

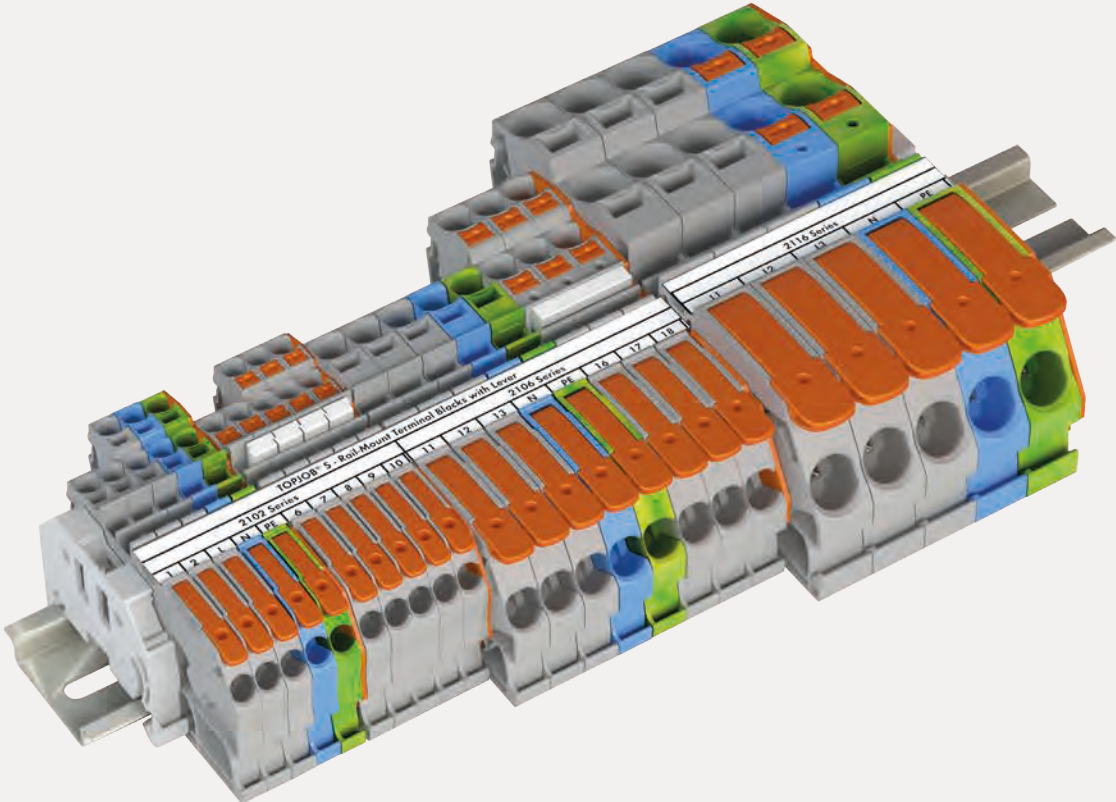

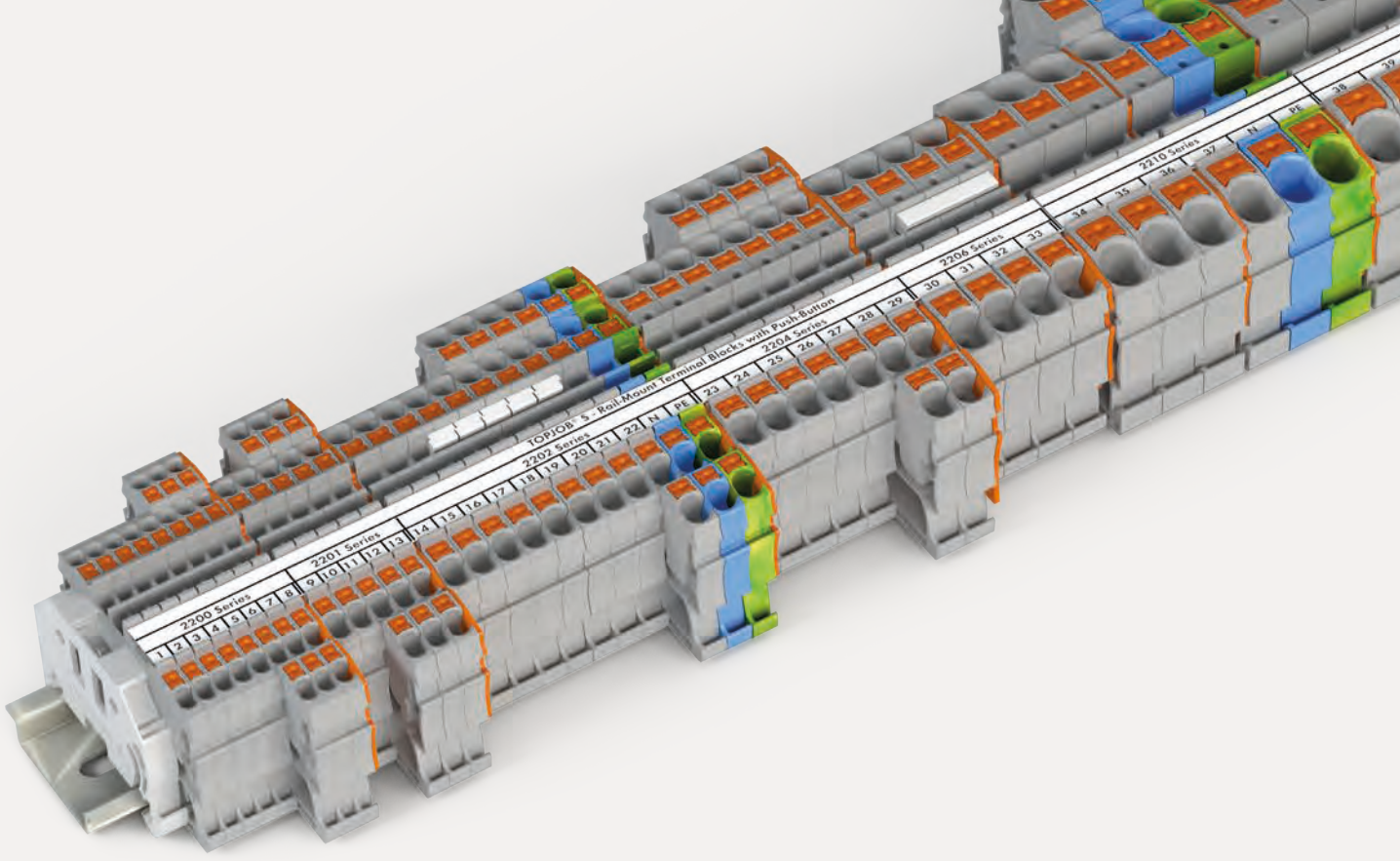

RAY KLEMENSLER - BASMA BUTONLU

The TOPJOB® S Klemens ailesi tamamen butonlu yeni bir seriyi de içerir. Basma Butonlu seri 1.0/1,5, 1.5/2.5, 2.5/4, 4/6, 6/10, 10/16 ve 16/25 mm² kesitlerinde mevcuttur. Bu klemensler 2, 3, ve 4 iletkenli versiyonlarda temin edilebilir. Bağlantı yayı butona herhangi bir alet ile basarak açılır Turuncu renk buton kablo girişi ile açma noktasının birbirinden net olarak ayrılmasını sağlar.

Push-in CAGE CLAMP® klemens TOPJOB® S ailesinin en önemli üyesi olmaya devam ediyor. Tek damarlı ve bükümlü iletkenler ile yüksüklü ince bükümlü iletkenler sadece içeri itirmek suretiyle sonlandırılabilir.

AVANTAJLARI:

- Bağlantı yayı, butona herhangi bir el aleti ile basarak açılır.
- Kolay kullanım: Turuncu buton, görsel yol göstericidir.

GEÇİŞ KLEMENSLERİ - TOPJOB S SERİSİ (Ex e II uyumludur, 8 kV izolasyon)

Ürün Kodu	Açıklama	Kesit	Paket	Birim Fiyat
2200 SERİSİ BASMA BUTONLU 1,5mm² (yükseklikli kullanımda 1mm²), 18A, 2/3/4 İLETKENLİ				
Y 2200-1201	2 iletkenli basma butonlu, gri	1,5	100	0,735 €
Y 2200-1204	2 iletkenli basma butonlu, mavi	1,5	100	0,746 €
Y 2200-1207	2 iletkenli basma butonlu topraklama klemensi, sarı-yeşil	1,5	100	2,866 €
Y 2200-1301	3 iletkenli basma butonlu, gri	1,5	100	1,049 €
Y 2200-1304	3 iletkenli basma butonlu, mavi	1,5	100	1,071 €
Y 2200-1307	3 iletkenli basma butonlu topraklama klemensi, sarı-yeşil	1,5	100	3,731 €
Y 2200-1401	4 iletkenli basma butonlu, gri	1,5	100	1,276 €
Y 2200-1404	4 iletkenli basma butonlu, mavi	1,5	100	1,309 €
Y 2200-1407	4 iletkenli basma butonlu topraklama klemensi, sarı-yeşil	1,5	100	4,088 €
2201 SERİSİ BASMA BUTONLU 2,5mm² (yükseklikli kullanımda 1,5mm²), 24A, 2/3/4 İLETKENLİ				
Y 2201-1201	2 iletkenli basma butonlu, gri	2,5	100	0,472 €
Y 2201-1204	2 iletkenli basma butonlu, mavi	2,5	100	0,514 €
Y 2201-1207	2 iletkenli basma butonlu topraklama klemensi, sarı-yeşil	2,5	100	2,026 €
Y 2201-1301	3 iletkenli basma butonlu, gri	2,5	100	0,681 €
Y 2201-1304	3 iletkenli basma butonlu, mavi	2,5	100	0,692 €
Y 2201-1307	3 iletkenli basma butonlu topraklama klemensi, sarı-yeşil	2,5	100	2,769 €
Y 2201-1401	4 iletkenli basma butonlu, gri	2,5	100	0,865 €
Y 2201-1404	4 iletkenli basma butonlu, mavi	2,5	100	0,908 €
Y 2201-1407	4 iletkenli basma butonlu topraklama klemensi, sarı-yeşil	2,5	100	2,855 €
2102 SERİSİ KOLLU / BASMA BUTONLU / YAYLI 4mm² (yükseklikli kullanımda 2,5 mm²), 32A, 2/3 İLETKENLİ				
Y 2102-5201	2 iletkenli kollu ve basma butonlu, gri	4	50	0,567 €
Y 2102-5204	2 iletkenli kollu ve basma butonlu, mavi	4	50	0,617 €
Y 2102-5207	2 iletkenli kollu ve basma butonlu topraklama klemensi, sarı-yeşil	4	50	2,431 €
Y 2102-5301	3 iletkenli kollu ve basma butonlu, gri	4	50	0,793 €
Y 2102-5304	3 iletkenli kollu ve basma butonlu, mavi	4	50	0,806 €
Y 2102-5307	3 iletkenli kollu ve basma butonlu topraklama klemensi, sarı-yeşil	4	50	3,225 €
Y 2102-1201	2 iletkenli kollu ve yaylı, gri	4	50	0,540 €
Y 2102-1204	2 iletkenli kollu ve yaylı, mavi	4	50	0,588 €
Y 2102-1207	2 iletkenli kollu ve yaylı topraklama klemensi, sarı-yeşil	4	50	2,316 €
Y 2102-1301	3 iletkenli kollu ve yaylı, gri	4	50	0,756 €
Y 2102-1304	3 iletkenli kollu ve yaylı, mavi	4	50	0,768 €
Y 2102-1307	3 iletkenli kollu ve yaylı topraklama klemensi, sarı-yeşil	4	50	3,072 €
Y 2102-1291	2102-12xx klemensler için sonlandırma kapağı, gri	-	100 (4x25)	0,498 €
Y 2102-1292	2102-12xx klemensler için sonlandırma kapağı, turuncu	-	100 (4x25)	0,492 €
Y 2102-1391	2102-13xx klemensler için sonlandırma kapağı, gri	-	100 (4x25)	0,600 €
Y 2102-1392	2102-13xx klemensler için sonlandırma kapağı, turuncu	-	100 (4x25)	0,576 €
2202 SERİSİ BASMA BUTONLU 4mm² (yükseklikli kullanımda 2,5mm²), 32A, 2/3/4 İLETKENLİ				
Y 2202-1201	2 iletkenli basma butonlu, gri	4	100	0,566 €
Y 2202-1203	2 iletkenli basma butonlu, kırmızı	4	100	0,579 €
Y 2202-1204	2 iletkenli basma butonlu, mavi	4	100	0,579 €
Y 2202-1205	2 iletkenli basma butonlu, siyah	4	100	0,579 €
Y 2202-1207	2 iletkenli basma butonlu topraklama klemensi, sarı-yeşil	4	100	2,288 €
Y 2202-1301	3 iletkenli basma butonlu, gri	4	100	1,156 €
Y 2202-1304	3 iletkenli basma butonlu, mavi	4	100	1,208 €
Y 2202-1307	3 iletkenli basma butonlu topraklama klemensi, sarı-yeşil	4	100	3,929 €
Y 2202-1401	4 iletkenli basma butonlu, gri	4	100	1,576 €
Y 2202-1404	4 iletkenli basma butonlu, mavi	4	100	1,628 €
Y 2202-1407	4 iletkenli basma butonlu topraklama klemensi, sarı-yeşil	4	100	4,717 €
2204 SERİSİ BASMA BUTONLU 6mm² (yükseklikli kullanımda 4mm²), 41A, 2/3/4 İLETKENLİ				
Y 2204-1201	2 iletkenli basma butonlu, gri	6	50	0,896 €
Y 2204-1204	2 iletkenli basma butonlu, mavi	6	50	0,988 €
Y 2204-1207	2 iletkenli basma butonlu topraklama klemensi, sarı-yeşil	6	50	3,244 €
Y 2204-1301	3 iletkenli basma butonlu, gri	6	50	1,492 €
Y 2204-1304	3 iletkenli basma butonlu, mavi	6	50	1,557 €
Y 2204-1307	3 iletkenli basma butonlu topraklama klemensi, sarı-yeşil	6	50	4,337 €
Y 2204-1401	4 iletkenli basma butonlu, gri	6	50	1,893 €
Y 2204-1404	4 iletkenli basma butonlu, mavi	6	50	1,968 €
Y 2204-1407	4 iletkenli basma butonlu topraklama klemensi, sarı-yeşil	6	50	5,483 €

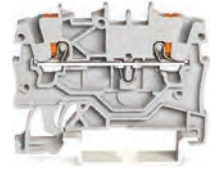

2200-12xx

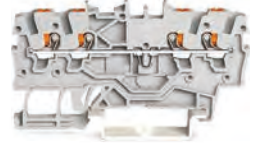

2200-14xx



2201-13xx



2102-53xx



2102-12xx



2202-13xx



2204-12xx

GEÇİŞ KLEMENSLERİ - TOPJOB S SERİSİ (Ex e II uyumludur, 8 kV izolasyon)

Ürün Kodu	Açıklama	Kesit	Paket	Birim Fiyat
2206 SERİSİ BASMA BUTONLU 10mm² (yükseklikte kullanımda 6mm²), 57A, 2/3 İLETKENLİ				
Y 2206-1201	2 iletkenli basma butonlu, gri	10	50	1,512 €
Y 2206-1204	2 iletkenli basma butonlu, mavi	10	50	1,554 €
Y 2206-1207	2 iletkenli basma butonlu topraklama klemensi, sarı-yeşil	10	50	4,263 €
Y 2206-1301	3 iletkenli basma butonlu, gri	10	25	2,920 €
Y 2206-1304	3 iletkenli basma butonlu, mavi	10	25	3,039 €
Y 2206-1307	3 iletkenli basma butonlu topraklama klemensi, sarı-yeşil	10	25	6,521 €
2106 SERİSİ KOLLU / BASMA BUTONLU / YAYLI 10mm² (yükseklikte kullanımda 6mm²), 55A, 2/3 İLETKENLİ				
Y 2106-5201	2 iletkenli kollar ve basma butonlu, gri	10	25	1,814 €
Y 2106-5204	2 iletkenli kollar ve basma butonlu, mavi	10	25	1,864 €
Y 2106-5207	2 iletkenli kollar ve basma butonlu topraklama klemensi, sarı-yeşil	10	25	5,115 €
Y 2106-5301	3 iletkenli kollar ve basma butonlu, gri	10	25	3,504 €
Y 2106-5304	3 iletkenli kollar ve basma butonlu, mavi	10	25	3,647 €
Y 2106-5307	3 iletkenli kollar ve basma butonlu topraklama klemensi, sarı-yeşil	10	25	7,826 €
Y 2106-1201	2 iletkenli kollar ve yaylı, gri	10	25	1,728 €
Y 2106-1204	2 iletkenli kollar ve yaylı, mavi	10	25	1,776 €
Y 2106-1207	2 iletkenli kollar ve yaylı topraklama klemensi, sarı-yeşil	10	25	4,872 €
Y 2106-1301	3 iletkenli kollar ve yaylı, gri	10	25	3,337 €
Y 2106-1304	3 iletkenli kollar ve yaylı, mavi	10	25	3,473 €
Y 2106-1307	3 iletkenli kollar ve yaylı topraklama klemensi, sarı-yeşil	10	25	7,453 €
Y 2106-1291	2106-12xx klemensler için sonlandırma kapağı, gri	-	100 (4x25)	0,655 €
Y 2106-1292	2106-12xx klemensler için sonlandırma kapağı, turuncu	-	100 (4x25)	0,618 €
Y 2106-1391	2106-13xx klemensler için sonlandırma kapağı, gri	-	100 (4x25)	0,680 €
Y 2106-1392	2106-13xx klemensler için sonlandırma kapağı, turuncu	-	100 (4x25)	0,667 €
2210 SERİSİ BASMA BUTONLU 16mm² (yükseklikte kullanımda 10mm²), 76A, 2/3 İLETKENLİ				
Y 2210-1201	2 iletkenli basma butonlu, gri	16	25	2,110 €
Y 2210-1204	2 iletkenli basma butonlu, mavi	16	25	2,268 €
Y 2210-1207	2 iletkenli basma butonlu topraklama klemensi, sarı-yeşil	16	25	5,145 €
Y 2210-1301	3 iletkenli basma butonlu, gri	16	25	4,456 €
Y 2210-1304	3 iletkenli basma butonlu, mavi	16	25	4,564 €
Y 2210-1307	3 iletkenli basma butonlu topraklama klemensi, sarı-yeşil	16	25	7,441 €
2116 SERİSİ KOLLU / BASMA BUTONLU / YAYLI 25mm² (yükseklikte kullanımda 16mm²), 90A, 2/3 İLETKENLİ				
Y 2116-5201	2 iletkenli kollar ve basma butonlu, gri	25	20	3,630 €
Y 2116-5204	2 iletkenli kollar ve basma butonlu, mavi	25	20	3,754 €
Y 2116-5207	2 iletkenli kollar ve basma butonlu topraklama klemensi, sarı-yeşil	25	20	8,230 €
Y 2116-5301	3 iletkenli kollar ve basma butonlu, gri	25	20	6,489 €
Y 2116-5304	3 iletkenli kollar ve basma butonlu, mavi	25	20	6,489 €
Y 2116-5307	3 iletkenli kollar ve basma butonlu topraklama klemensi, sarı-yeşil	25	20	11,343 €
Y 2116-1201	2 iletkenli kollar ve yaylı, gri	25	20	3,560 €
Y 2116-1204	2 iletkenli kollar ve yaylı, mavi	25	20	3,683 €
Y 2116-1207	2 iletkenli kollar ve yaylı topraklama klemensi, sarı-yeşil	25	20	8,071 €
Y 2116-1301	3 iletkenli kollar ve yaylı, gri	25	20	6,180 €
Y 2116-1304	3 iletkenli kollar ve yaylı, mavi	25	20	6,180 €
Y 2116-1307	3 iletkenli kollar ve yaylı topraklama klemensi, sarı-yeşil	25	20	10,803 €
Y 2116-1291	2116-12xx klemensler için sonlandırma kapağı, gri	-	100 (4x25)	0,865 €
Y 2116-1292	2116-12xx klemensler için sonlandırma kapağı, turuncu	-	100 (4x25)	0,840 €
Y 2116-1391	2116-13xx klemensler için sonlandırma kapağı, gri	-	100 (4x25)	1,125 €
Y 2116-1392	2116-13xx klemensler için sonlandırma kapağı, turuncu	-	100 (4x25)	1,125 €
2216 SERİSİ BASMA BUTONLU 25mm² (yükseklikte kullanımda 16mm²), 90A, 2/3 İLETKENLİ				
Y 2216-1201	2 iletkenli basma butonlu, gri	25	20	3,024 €
Y 2216-1204	2 iletkenli basma butonlu, mavi	25	20	3,130 €
Y 2216-1207	2 iletkenli basma butonlu topraklama klemensi, sarı-yeşil	25	20	6,860 €
Y 2216-1301	3 iletkenli basma butonlu, gri	25	20	5,408 €
Y 2216-1304	3 iletkenli basma butonlu, mavi	25	20	5,408 €
Y 2216-1307	3 iletkenli basma butonlu topraklama klemensi, sarı-yeşil	25	20	9,452 €



2206-12xx



2106-52xx



2106-12xx



2210-12xx



2116-52xx



2116-12xx



2216-12xx

Yüksüksüz kullanım için dizayn edilmiştir. Yayın yapısı yüksük kullanımına ihtiyaç duymaz.

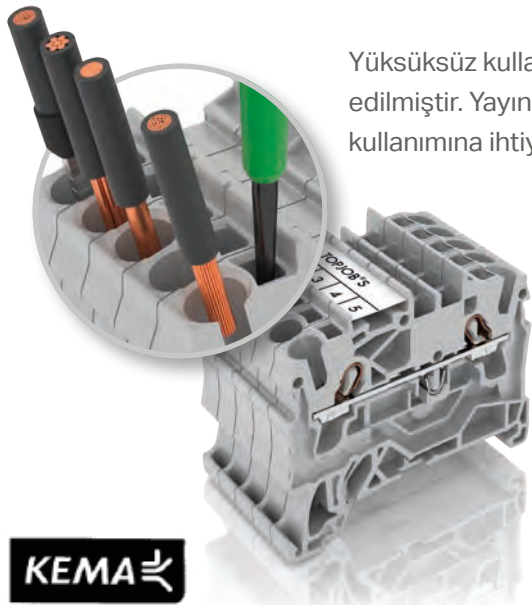

KEMA

ANNEX TO KEMA-KEUR CERTIFICATE 2116586.02

page 1 of 3

SPECIFICATION OF THE CERTIFIED PRODUCT

Product data	
product	: terminal blocks
trade name(s)	: WAGO
type(s)	: 2002
material	: thermoplastic material
rated connecting capacity	: 2,5 mm ² / 4 mm ² rigid and flexible
connectable conductors	: 0,2 mm ² - 4 mm ² rigid and flexible
method of mounting	: for mounting on top hat rail 35 mm (EN 50022)
rated current	: 24 A (2,5 mm ²) 32 A (4 mm ²)
rated voltage	: 800 V
rated impulse withstand voltage	: 8 kV
type	: 2002 with suffixes -6401, -6402, -6403, -6404, -6405, -6406, -6408, -6409
description	: four-conductor through terminal block, with screwless-type terminals, 1-pole, 35° angled
type	: 2002-6407
description	: four-conductor earth terminal block, with screwless-type terminals, 1-pole, 35° angled
type	: 2002 with suffixes -6301, -6302, -6303, -6304, -6305, -6306, -6308, -6309
description	: three-conductor through terminal block, with screwless-type terminals, 1-pole, 35° angled
type	: 2002-6307
description	: three-conductor earth terminal block, with screwless-type terminals, 1-pole, 35° angled
type	: 2002 with suffixes -1201, -1202, -1203, -1204, -1205, -1206, -1208, -1209
description	: two-conductor through terminal block, with screwless-type terminals, 1-pole
type	: 2002-1207
description	: two conductor earth terminal block, with screwless-type terminals, 1-pole
type	: 2002 with suffixes -1301, -1302, -1303, 1304, -1305, -1306, -1308, -1309
description	: three conductor through terminal block, with screwless-type terminals, 1-pole
type	: 2002-1307
description	: three conductor earth terminal block, with screwless-type terminals, 1-pole
type	: 2002 with suffixes -1401, -1402, -1403, -1404, -1405, -1406, -1408, -1409
description	: four conductor through terminal block, with screwless-type terminals, 1-pole

KEMA Quality B.V. Utrechtseweg 310, 6812 AR Arnhem P.O. Box 5186, 6802 ED Arnhem The Netherlands
T +31 26 3 56 20 00 F +31 26 3 52 58 00 customer@kema.com www.kema.com Registered Arnhem 03080396

Burada sunulan belgeler, Topjob S ürünlerinin sahip olduğu, yüksüksüz kullanımdaki özel kesit ve akım onayını göstermek amacı ile bilgi olarak sunulmaktadır. Lütfen yanlış bilgilendirmelere karşı tarafımızdan KEMA onay belgelerinin tüm sayfalarını talep ederek inceleyiniz.

Ürünlerimiz hakkında aksini iddia eden, kasıtlı olarak yanlış bildirimde bulunan 3. şahıslar hakkında yasal işlem başlatılabilmesi ve haksız rekabetin ortadan kaldırılabilmesi için tarafımıza bilgilendirmede bulunmanızı önemle rica ederiz. - WAGO Türkiye

KEMA

ANNEX TO KEMA-KEUR CERTIFICATE 2116586.01

page 1 of 2

SPECIFICATION OF THE CERTIFIED PRODUCT

Product data

Product	: terminal block
trade name(s)	: WAGO
type(s)	: 2001
material	: thermoplastic material
rated connecting capacity	: 1,5 mm ² / 2,5 mm ² rigid and flexible
connectable conductors	: 0,2 mm ² - 2,5 mm ² rigid and flexible
method of mounting	: for mounting on top hat rail 35 mm (EN 50022)
rated current	: 18 A (1,5 mm ²) 24 A (2,5 mm ²)
rated voltage	: 800 V
rated impulse withstand voltage	: 8 kV
type	: 2001 with suffixes -1201, -1202, -1203, -1204, -1205, -1206, -1208, -1209
description	: two-conductor through terminal block, with screwless-type terminals, 1-pole
type	: 2001-1207
description	: two conductor earth terminal block, with screwless-type terminals, 1-pole
type	: 2001 with suffixes -1301, -1302, -1303, 1304, -1305, -1306, -1308, -1309
description	: three conductor through terminal block, with screwless-type terminals, 1-pole
type	: 2001-1307
description	: three conductor earth terminal block, with screwless-type terminals, 1-pole
type	: 2001 with suffixes -1401, -1402, -1403, -1404, -1405, -1406, -1408, -1409
description	: four conductor through terminal block, with screwless-type terminals, 1-pole
type	: 2001-1407
description	: four conductor earth terminal block, with screwless-type terminals, 1-pole

KEMA

CERTIFICATE

KEMA No.: 2116586.02

Issued to:
Applicant:
WAGO-Kontakttechnik GmbH & Co. KG
Hansastraße 27
32423, MINDEN/WESTFALEN, Germany

Manufacturer/Licensee:
WAGO-Kontakttechnik GmbH & Co. KG
Hansastraße 27
32423, MINDEN/WESTFALEN, Germany

Product(s) : terminal blocks
Trade name(s) : WAGO
Type(s)/model(s) : TOP JOB S 2002

The product and any acceptable variation thereto is specified in the Annex to this certificate and the documents therein referred to.

KEMA hereby declares that the above-mentioned product has been certified on the basis of:
- a type test according to the standard EN 60947-7-1:2002, EN 60947-7-2:2002;
- an inspection of the production location according to CENELEC Operational Document CIG 021
- a certification agreement with the number 900220

KEMA hereby grants the right to use the KEMA-KEUR certification mark.

The KEMA-KEUR certification mark may be applied to the product as specified in this certificate for the duration of the KEMA-KEUR certification agreement and under the conditions of the KEMA-KEUR certification agreement.

This certificate is issued on: 8 September 2008 and expires upon withdrawal of one of the above mentioned standards.

KEMA Quality B.V.

drs. G.J. Zoetbrood
Managing Director

H.R.M. Barends
Certification Manager

© Integral publication of this certificate is allowed

ACCREDITED BY
THE DUTCH COUNCIL
FOR ACCREDITATION



KEMA Quality B.V. Utrechtseweg 310, 6812 AR Arnhem P.O. Box 5186, 6802 ED Arnhem The Netherlands
T +31 26 3 56 20 00 F +31 26 3 52 58 00 customer@kema.com www.kema.com www.kamp.com www.buymek.com Registered Arnhem 03080396
experience you can trust.

GEÇİŞ KLEMENSLERİ - TOPJOB® S SERİSİ (Ex e II uyumludur, 8 kV izolasyon)

Ürün Kodu	Açıklama	Kesit	Paket	Birim Fiyat
2000 SERİSİ 1,5 mm² (1 mm² / yüksüklü kullanımda) 18A (13,5A) 2/3/4 İLETKENLİ				
2000-1201	2 iletkenli, gri	1,5	100	0,700 €
2000-1202	2 iletkenli, turuncu	1,5	100	0,711 €
2000-1203	2 iletkenli, kırmızı	1,5	100	0,711 €
2000-1204	2 iletkenli, mavi, EX i için uygundur	1,5	100	0,711 €
2000-1205	2 iletkenli, siyah	1,5	100	0,711 €
2000-1206	2 iletkenli, sarı	1,5	100	0,711 €
2000-1207	2 iletkenli, topraklama, sarı-yeşil	1,5	100	2,730 €
2000-1301	3 iletkenli, gri	1,5	100	0,999 €
2000-1302	3 iletkenli, turuncu	1,5	100	1,020 €
2000-1304	3 iletkenli, mavi, EX i için uygundur	1,5	100	1,020 €
2000-1307	3 iletkenli, topraklama, sarı-yeşil	1,5	100	3,554 €
2000-1401	4 iletkenli, gri	1,5	100	1,215 €
2000-1402	4 iletkenli, turuncu	1,5	100	1,246 €
2000-1404	4 iletkenli, mavi, EX i için uygundur	1,5	100	1,246 €
2000-1407	4 iletkenli, topraklama, sarı-yeşil	1,5	100	3,893 €
2000 SERİSİ AKSESUARLARI				
2000-402	2' li köprü	-	200(8x25)	0,340 €
2000-403	3' lü köprü	-	200(8x25)	0,597 €
2000-404	4' lü köprü	-	200(8x25)	0,937 €
2000-405	5' li köprü	-	100(4x25)	1,236 €
2000-410	10' lu köprü	-	100(4x25)	2,822 €
2000-1291	2001-12xx için sonlandırma plakası, gri	-	100(4x25)	0,402 €
2000-1292	2001-12xx için sonlandırma plakası, turuncu	-	100(4x25)	0,391 €
2000-1391	2001-13xx için sonlandırma plakası, gri	-	100(4x25)	0,505 €
2000-1392	2001-13xx için sonlandırma plakası, turuncu	-	100(4x25)	0,505 €
2000-1491	2001-14xx için sonlandırma plakası, gri	-	100(4x25)	0,525 €
2000-1492	2001-14xx için sonlandırma plakası, turuncu	-	100(4x25)	0,525 €
2000 SERİSİ İKİ KATLI KLEMENSLER				
2000-2201	İki katlı, 2 iletkenli, gri	1,5	50	1,906 €
2000-2202	İki katlı, 2 iletkenli, turuncu	1,5	50	1,998 €
2000-2203	İki katlı, 2 iletkenli, kırmızı	1,5	50	1,998 €
2000-2204	İki katlı, 2 iletkenli, mavi, EX i için uygundur	1,5	50	1,998 €
2000-2207	İki katlı, 2 iletkenli, sarı-yeşil, topraklama	1,5	50	5,191 €
2000-2208	İki katlı, 2 iletkenli, gri	1,5	50	2,946 €
2000-2209	İki katlı, 2 iletkenli, mavi	1,5	50	2,905 €
2000-2217	İki katlı, 2 iletkenli, gri	1,5	50	4,069 €
2000-2227	İki katlı, 2 iletkenli, sarı	1,5	50	4,069 €
2000-2291	2000-22xx klemensler için sonlandırma kapağı, gri	-	25	0,422 €
2000-2292	2000-22xx klemensler için sonlandırma kapağı, turuncu	-	25	0,412 €

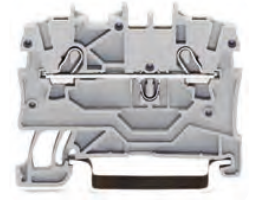

20xx-1201 İki iletkenli



20xx-1292

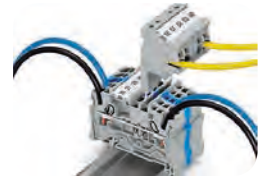

Modüler konnektör ile maksimum fonksiyonellik

ALETSİZ 8'Lİ BARA BAĞLANTI ÇÖZÜMÜ

El ile aletsiz , 4mm² 32A 8'li bağlantı yada 2x5'li 4mm²

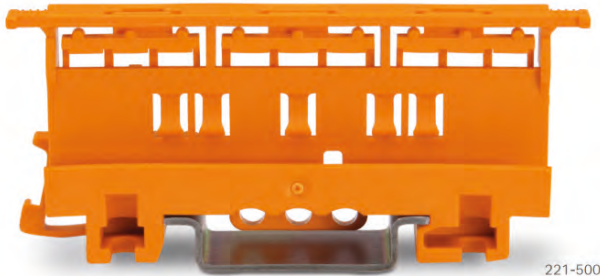

221-500

- Alet ve yüksük kullanmadan kolay ve hızlı montaj
- 221 Serisi fonksiyonel klemensler ile 8 li bağlantı imkanı
- Yatay yada dikey montaj imkanı
- İster makine, ister dağıtım panosu isterse de duvar montaj imkanı
- Nötr veya sinyal çoklamak yada DC güç dağıtımı için ideal



GEÇİŞ KLEMENSLERİ - TOPJOB® S SERİSİ (Ex e II uyumludur, 8 kV izolasyon)

Ürün Kodu	Açıklama	Kesit	Paket	Birim Fiyat
2001 SERİSİ 2,5mm² (1,5mm² / yüksüklü kullanımda bağlantı kesiti) 24A (18A) 2/3/4 İLETKENLİ				
2001-1201	2 iletkenli, gri	2,5	100	0,464 €
2001-1202	2 iletkenli, turuncu	2,5	100	0,505 €
2001-1203	2 iletkenli, kırmızı	2,5	100	0,505 €
2001-1204	2 iletkenli, mavi, EX i için uygundur	2,5	100	0,505 €
2001-1205	2 iletkenli, siyah	2,5	100	0,505 €
2001-1206	2 iletkenli, sarı	2,5	100	0,505 €
2001-1207	2 iletkenli, topraklama, sarı-yeşil	2,5	100	1,988 €
2001-1301	3 iletkenli, gri	2,5	100	0,649 €
2001-1302	3 iletkenli, turuncu	2,5	100	0,659 €
2001-1304	3 iletkenli, mavi, EX i için uygundur	2,5	100	0,659 €
2001-1307	3 iletkenli, topraklama, sarı-yeşil	2,5	100	2,637 €
2001-1401	4 iletkenli, gri	2,5	100	0,824 €
2001-1402	4 iletkenli, turuncu	2,5	100	0,865 €
2001-1404	4 iletkenli, mavi, EX i için uygundur	2,5	100	0,865 €
2001-1407	4 iletkenli, topraklama, sarı-yeşil	2,5	100	2,719 €
2001 SERİSİ AKSESUARLARI				
2001-171	İzolasyonlu ince kablo tutucu açık gri	-	200(8x25)	0,100 €
2001-402	2' li köprü	-	200(8x25)	0,227 €
2001-403	3' lü köprü	-	200(8x25)	0,402 €
2001-404	4' lü köprü	-	200(8x25)	0,628 €
2001-405	5' li köprü	-	100(4x25)	0,824 €
2001-410	10' lu köprü	-	100(4x25)	1,875 €
2001-549	Modüler konnektör için boşluk modülü	-	100(4x25)	0,268 €
2002-1291	2001-12xx için sonlandırma plakası, gri	-	100(4x25)	0,427 €
2002-1292	2001-12xx için sonlandırma plakası, turuncu	-	100(4x25)	0,422 €
2002-1391	2001-13xx için sonlandırma plakası, gri	-	100(4x25)	0,500 €
2002-1392	2001-13xx için sonlandırma plakası, turuncu	-	100(4x25)	0,494 €
2002-1491	2001-14xx için sonlandırma plakası, gri	-	100(4x25)	0,530 €
2002-1492	2001-14xx için sonlandırma plakası, turuncu	-	100(4x25)	0,520 €
2002 SERİSİ 4mm² (2,5mm² / yüksüklü kullanımda bağlantı kesiti) 32A (24A) 2/3/4 İLETKENLİ				
2002-1201	2 iletkenli, gri	4	100	0,560 €
2002-1202	2 iletkenli, turuncu	4	100	0,570 €
2002-1203	2 iletkenli, kırmızı	4	100	0,570 €
2002-1204	2 iletkenli, mavi, EX i için uygundur	4	100	0,570 €
2002-1205	2 iletkenli, siyah	4	100	0,570 €
2002-1206	2 iletkenli, sarı	4	100	0,570 €
2002-1207	2 iletkenli, topraklama, sarı-yeşil	4	100	2,244 €
2002-1301	3 iletkenli, gri	4	100	1,133 €
2002-1302	3 iletkenli, turuncu	4	100	1,185 €
2002-1304	3 iletkenli, mavi, EX i için uygundur	4	100	1,185 €
2002-1307	3 iletkenli, topraklama, sarı-yeşil	4	100	3,852 €
2002-1401	4 iletkenli, gri	4	100	1,545 €
2002-1402	4 iletkenli, turuncu	4	100	1,597 €
2002-1404	4 iletkenli, mavi, EX i için uygundur	4	100	1,597 €
2002-1407	4 iletkenli, topraklama, sarı-yeşil	4	100	4,625 €
2002-6301	3 iletkenli, gri, açılı kompakt	4	100	1,071 €
2002-6304	3 iletkenli, mavi, EX i için uygundur, açılı kompakt	4	100	1,092 €
2002-6307	3 iletkenli, topraklama, sarı-yeşil, açılı kompakt	4	100	3,852 €
2002-6401	4 iletkenli, gri, açılı kompakt	4	100	1,257 €
2002-6404	4 iletkenli, mavi, EX i için uygundur, açılı kompakt	4	100	1,308 €
2002-6407	4 iletkenli, topraklama, sarı-yeşil, açılı kompakt	4	100	4,244 €
2002 SERİSİ AKSESUARLARI				
2002-171	İzolasyonlu ince kablo tutucu açık gri	-	200(8x25)	0,16 €
2002-400	2' li sonsuz köprü	-	100(4x25)	0,50 €
2002-402	2' li köprü	-	200(8x25)	0,43 €
2002-403	3' lü köprü	-	200(8x25)	0,78 €
2002-404	4' lü köprü	-	200(8x25)	1,13 €
2002-405	5' li köprü	-	100(4x25)	1,50 €
2002-410	10' lu köprü	-	100(4x25)	3,08 €
2002-423	2'li sonsuz köprüleme	-	100(4x25)	0,75 €
2002-423/000-005	2'li sonsuz köprüleme, kırmızı	-	100(4x25)	0,82 €
2002-423/000-006	2'li sonsuz köprüleme, mavi	-	100(4x25)	0,82 €

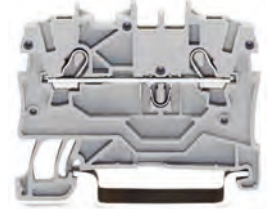

20xx-1201 İKİ İLETKENLİ



20xx-1301 ÜÇ İLETKENLİ

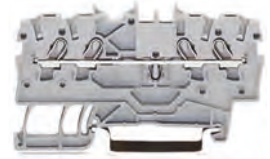

20xx-1401 DÖRT İLETKENLİ

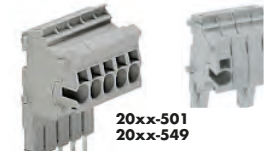

20xx-501
20xx-549



2002-6401



20xx-404



2002-423

GEÇİŞ KLEMENSLERİ - TOPJOB® S SERİSİ (Ex e II uyumludur, 8 kV izolasyon)

Ürün Kodu	Açıklama	Kesit	Paket	Birim Fiyat
2002-549	Modüler konnektör için boşluk modülü	-	100(4x25)	0,41 €
2002-1291	2002-12xx için sonlandırma plakası, gri	-	100(4x25)	0,427 €
2002-1292	2002-12xx için sonlandırma plakası, turuncu	-	100(4x25)	0,422 €
2002-1391	2002-13xx için sonlandırma plakası, gri	-	100(4x25)	0,50 €
2002-1392	2002-13xx için sonlandırma plakası, turuncu	-	100(4x25)	0,49 €
2002-1491	2002-14xx için sonlandırma plakası, gri	-	100(4x25)	0,53 €
2002-1492	2002-14xx için sonlandırma plakası, turuncu	-	100(4x25)	0,52 €
2002-6391	2002-6xxx için sonlandırma plakası, gri	-	100(4x25)	0,52 €
2002-6392	2002-6xxx için sonlandırma plakası, turuncu	-	100(4x25)	0,46 €
2004 SERİSİ 6mm² (4mm² / yüksüklü kullanımda bağlantı kesiti) 14A (32A) 2 / 3 / 4 İLETKENLİ				
2004-1201	2 iletkenli, gri,	6	50	0,87 €
2004-1202	2 iletkenli, turuncu	6	50	0,96 €
2004-1203	2 iletkenli, kırmızı	6	50	0,96 €
2004-1204	2 iletkenli, mavi, EX i için uygundur	6	50	0,96 €
2004-1205	2 iletkenli, siyah	6	50	0,96 €
2004-1206	2 iletkenli, sarı	6	50	0,96 €
2004-1207	2 iletkenli, topraklama, sarı-yeşil	6	50	3,15 €
2004-1301	3 iletkenli, gri	6	50	1,421 €
2004-1302	3 iletkenli, turuncu	6	50	1,483 €
2004-1304	3 iletkenli, mavi, EX i için uygundur	6	50	1,483 €
2004-1307	3 iletkenli, topraklama, sarı-yeşil	6	50	4,130 €
2004-1401	4 iletkenli, gri	6	50	1,803 €
2004-1402	4 iletkenli, turuncu	6	50	1,864 €
2004-1404	4 iletkenli, mavi, EX i için uygundur	6	50	1,875 €
2004-1407	4 iletkenli, topraklama, sarı-yeşil	6	50	5,222 €
2004 SERİSİ AKSESUARLARI				
2004-172	İzolasyonlu ince kablo tutucu koyu gri	-	200(8x25)	0,237 €
2004-402	2' li köprü	-	100(4x25)	0,402 €
2004-403	3' lü köprü	-	100(4x25)	0,814 €
2004-404	4' lü köprü	-	100(4x25)	1,174 €
2004-405	5' li köprü	-	50(2x25)	1,576 €
2004-410	10' lu köprü	-	100(4x25)	3,543 €
2004-549	Modüler konnektör için boşluk modülü	-	100(4x25)	0,453 €
2004-1291	2004-12xx için sonlandırma plakası, gri	-	100(4x25)	0,484 €
2004-1292	2004-12xx için sonlandırma plakası, turuncu	-	100(4x25)	0,484 €
2004-1391	2004-13xx için sonlandırma plakası, gri	-	100(4x25)	0,546 €
2004-1392	2004-13xx için sonlandırma plakası, turuncu	-	100(4x25)	0,515 €
2004-1491	2004-14xx için sonlandırma plakası, gri	-	100(4x25)	0,556 €
2004-1492	2004-14xx için sonlandırma plakası, turuncu	-	100(4x25)	0,546 €
2006 SERİSİ 10mm² (6mm² / yüksüklü kullanımda bağlantı kesiti) 57A (41A) 2 / 3 İLETKENLİ				
2006-1201	2 iletkenli, gri,	10	50	1,483 €
2006-1202	2 iletkenli, turuncu	10	50	1,524 €
2006-1203	2 iletkenli, kırmızı	10	50	1,597 €
2006-1204	2 iletkenli, mavi, EX i için uygundur	10	50	1,524 €
2006-1207	2 iletkenli, topraklama, sarı-yeşil	10	50	4,182 €
2006-1301	3 iletkenli, gri	10	25	2,781 €
2006-1302	3 iletkenli, turuncu	10	25	2,894 €
2006-1304	3 iletkenli, mavi, EX i için uygundur	10	25	2,894 €
2006-1307	3 iletkenli, topraklama, sarı-yeşil	10	25	6,211 €
2006 SERİSİ AKSESUARLARI				
2006-402	2' li köprü	-	25	0,577 €
2006-403	3' lü köprü	-	25	1,082 €
2006-404	4' lü köprü	-	25	1,638 €
2006-405	5' li köprü	-	25	2,163 €
2006-1291	2006-12xx için sonlandırma plakası, gri	-	100(4x25)	0,536 €
2006-1292	2006-12xx için sonlandırma plakası, turuncu	-	100(4x25)	0,515 €
2006-1391	2006-13xx için sonlandırma plakası, gri	-	100(4x25)	0,567 €
2006-1392	2006-13xx için sonlandırma plakası, turuncu	-	100(4x25)	0,546 €

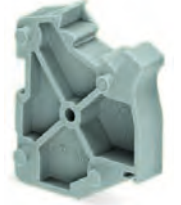

2002-549



2002-6392



20xx-1201 iki iletkenli



2004-1407



2004-172



2004-410

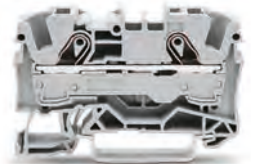

2006-1201



2006-1291

GEÇİŞ KLEMENSLERİ - TOPJOB® S SERİSİ (Ex e II uyumludur, 8 kV izolasyon)

Ürün Kodu	Açıklama	Kesit	Paket	Birim Fiyat
2010 SERİSİ 16mm² (10mm² / yüksüklü kullanımda bağlantı kesiti) 76A (57A) 2 / 3 İLETKENLİ				
2010-1201	2 iletkenli, gri	16	25	2,070 €
2010-1202	2 iletkenli, turuncu	16	25	2,225 €
2010-1203	2 iletkenli, kırmızı	16	25	2,225 €
2010-1204	2 iletkenli, mavi, EX i için uygundur	16	25	2,225 €
2010-1207	2 iletkenli, topraklama, sarı-yeşil	16	25	5,047 €
2010-1301	3 iletkenli, gri	16	25	4,244 €
2010-1302	3 iletkenli, turuncu	16	25	4,347 €
2010-1304	3 iletkenli, mavi, EX i için uygundur	16	25	4,347 €
2010-1307	3 iletkenli, topraklama, sarı-yeşil	16	25	7,086 €
2010 SERİSİ AKSESUARLARI				
2010-402	2' li köprü	-	25	1,020 €
2010-403	3' lü köprü	-	25	1,885 €
2010-404	4' lü köprü	-	25	2,843 €
2010-405	5' li köprü	-	25	3,780 €
2010-1291	2010-12xx için sonlandırma plakası, gri	-	100(4x25)	0,556 €
2010-1292	2010-12xx için sonlandırma plakası, turuncu	-	100(4x25)	0,556 €
2010-1391	2010-13xx için sonlandırma plakası, gri	-	100(4x25)	0,783 €
2010-1392	2010-13xx için sonlandırma plakası, turuncu	-	100(4x25)	0,814 €
2016 SERİSİ 25mm² (16mm² / yüksüklü kullanımda bağlantı kesiti) 90A (76A) 2 / 3 İLETKENLİ				
2016-1201	2 iletkenli, gri	25	20	2,966 €
2016-1202	2 iletkenli, turuncu	25	20	3,069 €
2016-1204	2 iletkenli, mavi, EX i için uygundur	25	20	3,069 €
2016-1207	2 iletkenli, topraklama, sarı-yeşil	25	20	6,726 €
2016-1301	3 iletkenli, gri	25	20	5,150 €
2016-1302	3 iletkenli, turuncu	25	20	5,150 €
2016-1304	3 iletkenli, mavi, EX i için uygundur	25	20	5,150 €
2016-1307	3 iletkenli, topraklama, sarı-yeşil	25	20	9,002 €
2016 SERİSİ AKSESUARLARI				
2016-402	2' li köprü	-	25	1,432 €
2016-403	3' lü köprü	-	25	2,730 €
2016-404	4' lü köprü	-	25	4,038 €
2016-405	5' li köprü	-	25	5,408 €
2016-1291	2016-12xx için sonlandırma plakası, gri	-	100(4x25)	0,721 €
2016-1292	2016-12xx için sonlandırma plakası, turuncu	-	100(4x25)	0,700 €
2016-1391	2016-13xx için sonlandırma plakası, gri	-	100(4x25)	0,937 €
2016-1392	2016-13xx için sonlandırma plakası, turuncu	-	100(4x25)	0,937 €
2 KATLI GEÇİŞ KLEMENSLERİ				
2002-2201	L/L, iki katta da köprülenebilir	2,5 - 4	50	1,760 €
2002-2202	N/L, iki katta da köprülenebilir	2,5 - 4	50	2,150 €
2002-2203	L/N, iki katta da köprülenebilir	2,5 - 4	50	2,160 €
2002-2204	N/N Ex i uyumlu, iki katta da köprülenebilir	2,5 - 4	50	2,160 €
2002-2208	4-iletkenli, L, iki katta da köprülenebilir	2,5 - 4	50	2,936 €
2002-2209	4-iletkenli, N, Ex i uyumlu, iki katta da köprülenebilir	2,5 - 4	50	2,905 €
2002-2701	L/L iki katta da köprülenebilir, dik giriş	2,5 - 4	50	2,081 €
2002-2702	N/L iki katta da köprülenebilir, dik giriş	2,5 - 4	50	2,657 €
2002-2703	L/N iki katta da köprülenebilir, dik giriş	2,5 - 4	50	2,657 €
2 KATLI 4 İLETKENLİ GEÇİŞ KLEMENSLERİ				
2002-2401	L/L gri, iki giriş iki çıkış	2,5 - 4	50	4,141 €
2002-2402	N/L gri, iki giriş iki çıkış	2,5 - 4	50	3,852 €
2002-2403	L/N gri, iki giriş iki çıkış	2,5 - 4	50	3,698 €
2002-2404	N/N gri, iki giriş iki çıkış, iki katta da köprülenebilir	2,5 - 4	50	3,852 €
2002-2407	L/L sarı-yeşil, 8 iletkenli, içten köprülü, alt kat topraklı	2,5 - 4	50	6,654 €
2002-2408	L gri, 8 iletkenli, içten iki kat köprülü	2,5 - 4	50	3,924 €
2002-2409	N gri, 8 iletkenli, içten iki kat köprülü	2,5 - 4	50	4,027 €
2002-2417	PE/N gri, iki giriş iki çıkış, alt kat topraklamalı	2,5 - 4	50	5,562 €
2002-2427	PE/L gri, iki giriş iki çıkış, alt kat topraklamalı	2,5 - 4	50	5,150 €
2002-2491	Sonlandırma plakası	-	200(8x25)	0,484 €



20xx-1201



20xx-1301



20xx-1401



20xx-1392



2010-1201



2010-1301

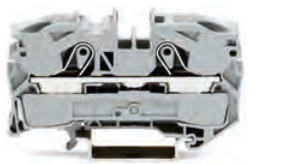

2016-1201



2016-1301

GEÇİŞ KLEMENSLERİ - TOPJOB® S SERİSİ (Ex e II uyumludur, 8 kV izolasyon)

Ürün Kodu	Açıklama	Kesit	Paket	Birim Fiyat
3 KATLI GEÇİŞ KLEMENSLERİ				
2002-3201	L/L/L, üç katta da köprülenebilir	2,5 - 4	50	3,440 €
2002-3203	L/L/N, üç katta da köprülenebilir	2,5 - 4	50	3,718 €
2002-3204	N/N/N, Ex i uyumlu, üç katta da köprülenebilir	2,5 - 4	50	3,718 €
2002-3208	6-iletkenli, L, üç katta da köprülenebilir	2,5 - 4	50	5,356 €
2002-3209	6-iletkenli, N, üç katlı, Ex i uyumlu, üç katta da köprülenebilir	2,5 - 4	50	5,521 €
2 KATLI TOPRAKLAMALI GEÇİŞ KLEMENSLERİ				
2002-2207	2 katlı 4 iletkenli sarı yeşil PE, iki katta da köprülenebilir	2,5 - 4	50	5,263 €
2002-2217	PE/N, gri, iki katta da köprülenebilir	2,5 - 4	50	4,223 €
2002-2227	PE/L, gri, iki katta da köprülenebilir	2,5 - 4	50	4,192 €
2002-2717	PE/N, gri, iki katta da köprülenebilir, dik giriş	2,5 - 4	50	4,676 €
2002-2727	PE/L, gri, iki katta da köprülenebilir, dik giriş	2,5 - 4	50	4,676 €
3 KATLI TOPRAKLAMALI GEÇİŞ KLEMENSLERİ				
2002-3207	3 katlı, 6 iletkenli, gri, sarı yeşil PE, üç katta da köprülenebilir	2,5 - 4	50	7,756 €
2002-3217	PE/N/L, gri, üç katta da köprülenebilir	2,5 - 4	50	5,686 €
2002-3218	Ekranlı/N/L, gri, üç katta da köprülenebilir	2,5 - 4	50	5,696 €
2002-3227	PE/L/L, gri, üç katta da köprülenebilir	2,5 - 4	50	5,644 €
2003-7646	N / L / PE, gri, alçak tip	2,5 - 4	50	3,059 €
MOTOR KLEMENSLERİ (6kV izolasyon gerilimine sahiptir)				
2002-4101	L1-L2-L3	2,5 - 4	50	3,935 €
2002-4127	L1-L2-L3-PE	2,5 - 4	50	6,210 €
2002-4191	Sonlandırma kapağı gri	-	50	0,536 €



20xx-1292



2002-2201



2002-2207

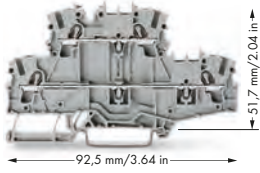

2002-27xx



2002-3201



2002-2401

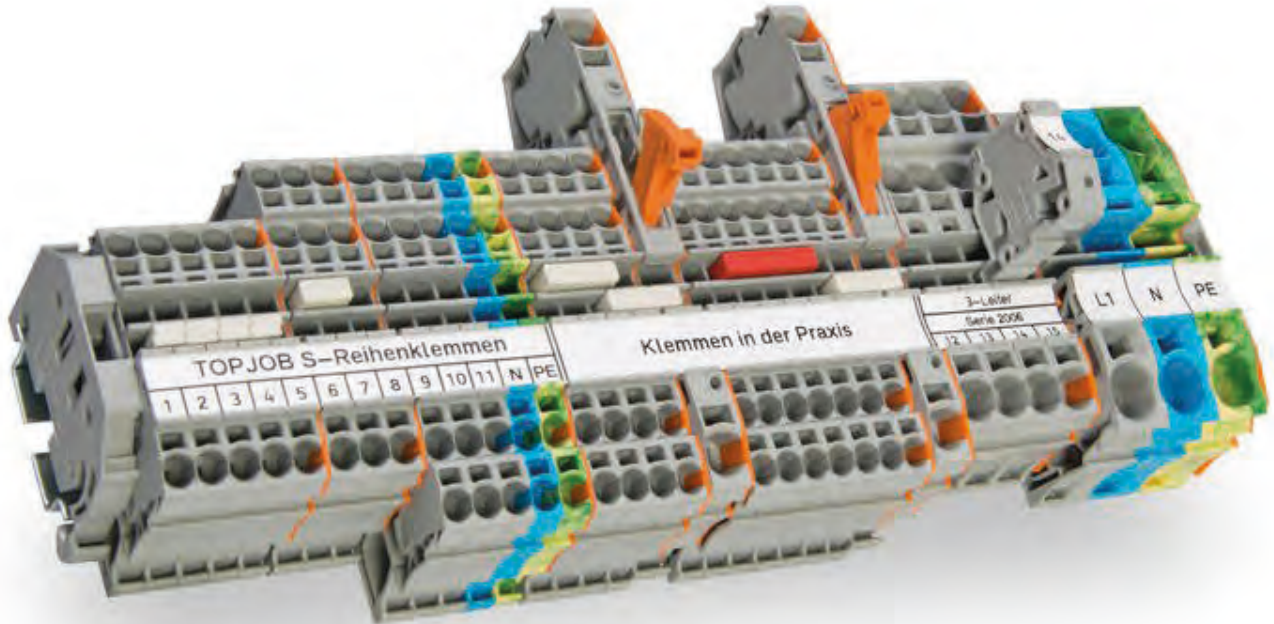

TESİSAT KLEMENSİ

Bina Kat Panoları için İdeal Çözüm!

Nasıl çalışır?

Nötr barsız N dağıtımı:

N kablosu bir kattaki nötr yerine bağlanır. Klemensler arası nötr aktarımı köprü sistemi ile yapılır.

N barası kullanmadan devre tasarımı:

1. Devre kesiciden gelen faz kablosu doğrudan bağlanır.
2. Toprak bağlantısı ray üzerinden doğrudan alınır.
3. Nötr bağlantısı ise yine doğrudan yapılır.
4. 3 ayrı klemense her bir fazdan gelen kablolar bağlanır.

N busbar ile N dağıtımı (10x3mm):

N iletkeni 2016 serisi N ayırıcı klemensine bağlanır.
Kaydırmalı link ile bağlantı yapılır ya da açılır.

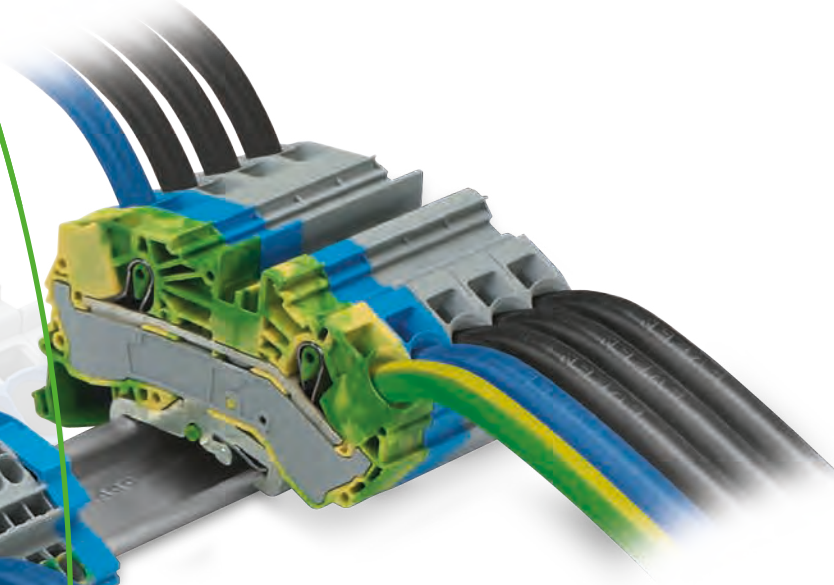
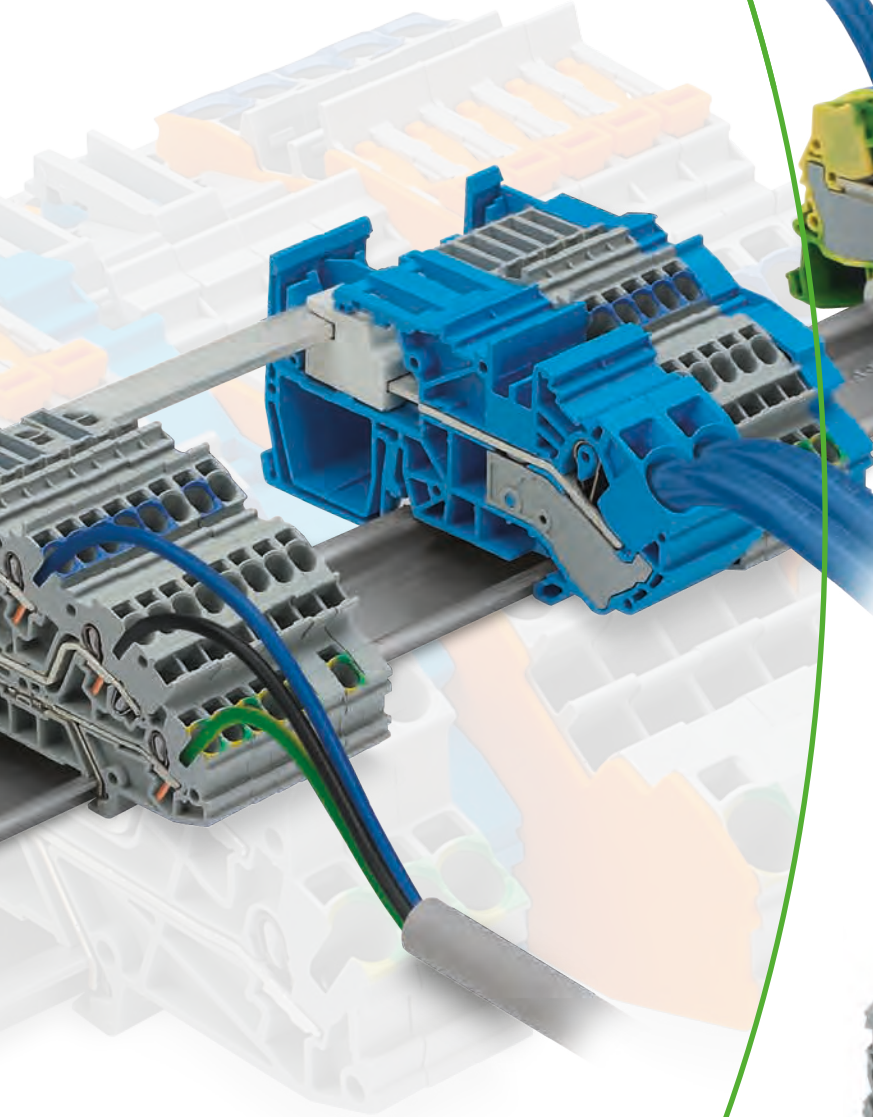

Besleme:

1. 2016 serisi klemensler ile ana besleme girişi yapılabilir.
2. 3 faz, nötr ve toprak bağlantısı uygun açılı ile yapılır.
3. Toprak bağlantısı doğrudan toprak klemensi ile yapılır.

Nötr barası ile bağlantı:

1. Devre kesiciden gelen kablo ile nötr iletkenine tek noktadan bağlantı yapılır.
2. Bara ile nötr bağlantısı 3 katlı dağıtım klemenslerine aktarılır.
3. N bağlantısı istenildiği zaman N ayırma linki ile izole edilebilir.
4. 3 Katlı klemensde en alt kat toprak bağlantısı olup orta kat faz için uygundur.

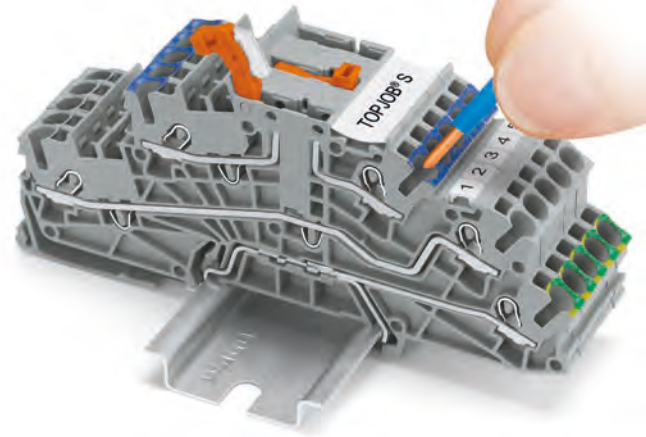

Tek damarlı kablolarda el ile aletsiz bağlantı

- Kabloyu çıkarmadan standartlara göre nötr iletkenini ayırma fonksiyonu
- 3 Katlı Nötr+Faz+Toprak bağlantıları tek klemensde
- Tek damarlı kabloların el ile doğrudan montajına uygundur
- 4mm²/ 32A yada 6mm² kabloların montajı için 2 farklı alternatif
- Köprü yada bara ile kullanım imkanı veren akıllı dizayn
- Kolay etiketleme, kullanışlı aksesuarlar
- Hızlı ve güvenilir izolasyon direnci testi opsiyonu

BİNA TESİSAT KLEMENSLERİ - TOPJOB® S SERİSİ

Ürün Kodu	Açıklama	Kesit	Paket	Birim Fiyat
ÇOK KATLI, BİNA TESİSAT KLEMENSLERİ				
2003-499	N/L için izolasyon direnci ölçüm aparatı	-	25	6,108 €
2003-500	N için izolasyon direnci ölçüm aparatı	-	25	6,026 €
2003-6641	N / L / PE, gri ve nötr iletkeni ayırıcılı	2,5 - 4	50	5,088 €
2003-6646	2003-6641 ile aynı formda N / L / PE, gri	2,5 - 4	50	5,088 €
2003-6692	2003-66xx serisi için ayırma / sonlandırma plakası	-	100(4x25)	0,567 €
2003-7641	N / L / PE, nötr ayırma bağlantılı, gri	2,5 - 4	50	3,584 €
2003-7642	L/L, gri	2,5 - 4	50	2,318 €
2003-7645	L / L / PE, gri	2,5 - 4	50	3,059 €
2003-7646	N / L / PE, gri, 3 katlı temel tesisat klemensi	2,5 - 4	50	3,059 €
2003-7649	N / L, gri	2,5 - 4	50	2,318 €
2003-7692	2003-76xx serisi için ayırma / sonlandırma plakası	-	100(4x25)	0,525 €
2005-7641	N / L / PE, nötr ayırma bağlantılı, gri	4 - 6	50	6,499 €
2005-7642	L/L, gri	4 - 6	50	3,976 €
2005-7645	L / L / PE, gri	4 - 6	50	5,727 €
2005-7646	N / L / PE, gri, 3 katlı temel tesisat klemensi	4 - 6	50	5,727 €
2005-7649	N / L, gri	4 - 6	50	3,976 €
2005-7692	2005 serisi için ayırma / sonlandırma plakası	-	100(4x25)	0,773 €



2003-6641



2016-7607

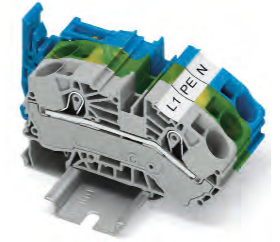

2016-760x



2003-499 ve 2003-6641



2002-1611



2002-2611 kullanım



2002-2611



2002-1092

NÖTR AYIRMA ve GÜÇ DAĞITIM KLEMENSLERİ

2002-7111	1 iletkenli güç dağıtım ayırma klemensi	2,5 - 4	50	2,503 €
2002-7114	1 iletkenli nötr ayırma klemensi	2,5 - 4	50	2,534 €
2002-7192	2002-71XX serisi için sonlandırma kapağı	-	100(4x25)	0,443 €
2006-7114	1 iletkenli nötr ayırma klemensi	6 - 10	50	3,821 €
2006-7192	2006-71XX serisi için sonlandırma kapağı	-	100(4x25)	0,484 €
2016-7111	1 iletkenli güç dağıtım ayırma klemensi	25	25	5,057 €
2016-7114	1 iletkenli nötr ayırma klemensi	25	25	5,243 €
2016-7192	2016-71XX serisi için sonlandırma kapağı	-	100(4x25)	0,546 €
2016-7601	L dağıtım kutuları için 1 giriş 1 çıkış, gri, eğimli güç dağıtım	25	20	3,368 €
2016-7604	N dağıtım kutuları için 1 giriş 1 çıkış, mavi, eğimli güç dağıtım	25	20	3,492 €
2016-7607	PE dağıtım, 1 giriş 1 çıkış, sarı-yeşil, eğimli güç dağıtım	25	20	6,757 €
2016-7711	N dağıtım, 1 giriş ve 1 bara bağlantılı, mavi, eğimli güç dağıtım	25	20	5,057 €
2016-7714	N dağıtım, 1 giriş ve 1 bara bağlantılı, mavi, eğimli güç dağıtım	25	20	5,243 €
2016-7692	2016- 76XX için sonlandırma kapağı	-	100(4x25)	0,628 €
2016-7792	2016- 77XX için sonlandırma kapağı	-	100(4x25)	0,628 €

SİĞORTALI KLEMENSLER ve AKSESUARLARI - TOPJOB® S SERİSİ

SİĞORTALI AYIRICI KLEMENSLER

281-611	5x20mm sigortalı klemens	2,5 - 4	50	3,790 €
281-611/281-541	5x20mm sigortalı klemens, LED göstergeli 12-30V	2,5 - 4	50	10,040 €
281-611/281-417	5x20mm sigortalı klemens, Neon göstergeli 220V	2,5 - 4	50	10,210 €
2002-1611	5x20mm sigortalı klemens, sonlandırma kapaklı	2,5 - 4	50	4,050 €
2002-1611/1000-541	5x20mm sigortalı klemens, göstergeli 12-30V LEDli	2,5 - 4	50	10,830 €
2002-1611/1000-542	5x20mm sigortalı klemens, göstergeli 30-65V LEDli	2,5 - 4	50	10,830 €
2002-1611/1000-836	5x20mm sigortalı klemens, göstergeli 110-250V LEDli	2,5 - 4	50	10,830 €
2002-1811	5x20mm sigortalı klemens, 2 giriş 2 çıkış	2,5 - 4	50	5,717 €
2002-1811/1000-541	5x20mm sigortalı klemens, göstergeli 12-30V LEDli, 2 giriş 2 çıkış	2,5 - 4	50	13,751 €
2002-1811/1000-542	5x20mm sigortalı klemens, göstergeli 30-65V LEDli, 2 giriş 2 çıkış	2,5 - 4	50	13,751 €
2002-1811/1000-836	5x20mm sig. klemens, göstergeli 110-250V LEDli, 2 giriş 2 çıkış	2,5 - 4	50	13,751 €
2002-1911/1000-541	5x20mm sigortalı klemens, her iki tarafa köprülemeli, 12-30V LEDli	2,5 - 4	50	12,762 €
2002-1911/1000-836	5x20mm sigortalı klemens, her iki tarafa köprülemeli, 110-230V LEDli	2,5 - 4	50	12,762 €
2006-1611	5x20mm sigortalı klemens, her iki tarafa köprülemeli (10A)	6 - 10	25	5,335 €
2006-1611/1000-541	5x20mm sigortalı klemens, her iki taraf köprülemeli, 12-30V LED (10A)	6 - 10	25	13,205 €
2006-1611/1000-836	5x20mm sigortalı klemens, her iki tarafa köprülemeli, 230V LED (10A)	6 - 10	25	13,205 €
2006-1691	Sonlandırma plakası 2006-1611	-	100(4x25)	0,567 €

İKİ KATLI SİĞORTALI AYIRICI KLEMENSLER

2002-1091	Sonlandırma plakası, sigorta yuvalı, gri	-	100(4x25)	0,602 €
2002-1092	Sonlandırma plakası, sigorta yuvalı, turuncu	-	100(4x25)	0,602 €
2002-2611	L/L, 5x20mm sigortalı klemens	2,5 - 4	25	5,696 €
2002-2612	N/L, 5x20mm sigortalı klemens	2,5 - 4	25	5,892 €
2002-2611/1000-541	5x20mm sigortalı klemens, göstergeli 12-30V LEDli	2,5 - 4	25	13,730 €
2002-2611/1000-542	5x20mm sigortalı klemens, göstergeli 30-65V LEDli	2,5 - 4	25	13,730 €
2002-2611/1000-836	5x20mm sigortalı klemens, göstergeli 110-250V LEDli	2,5 - 4	25	13,730 €
2002-2691	Sonlandırma plakası, gri	-	100(4x25)	0,474 €
2002-2692	Sonlandırma plakası, turuncu	-	100(4x25)	0,505 €

SİGORTALI KLEMENSLER ve AKSESUARLARI - TOPJOB® S SERİSİ

Ürün Kodu	Açıklama	Kesit	Paket	Birim Fiyat
ÇIKARILABİLİR FİŞ SİSTEMLİ ve OTOMOTİV TİPİ SİGORTALI AYIRICI KLEMENSLER				
281-503	Sigorta yuvası için kısa devre elemanı	-	25	0,814 €
2002-1661	Sigorta fişi için 2 iletkenli taşıyıcı klemens	2,5 - 4	50	2,669 €
2002-1681	Mini otomotiv sigortaları için 2 iletkenli klemens, test özellikli	2,5 - 4	50	2,915 €
2002-1861	Sigorta fişi için 4 iletkenli taşıyıcı klemens	2,5 - 4	50	3,667 €
2002-1881	Mini otomotiv sigortaları için 4 iletkenli klemens, test özellikli	2,5 - 4	50	3,852 €
2004-911	5x20mm sigorta fişi	-	50	2,719 €
2004-911/1000-541	5x20mm sigorta fişi, sigorta göstergeli AC/DC12-30V LEDli	2,5 - 4	50	10,125 €
2004-911/1000-542	5x20mm sigorta fişi, sigorta göstergeli AC/DC 30-65V LEDli	2,5 - 4	50	10,125 €
2004-911/1000-836	5x20mm sigorta fişi, sigorta göstergeli AC/DC 120-230V LEDli	2,5 - 4	50	10,125 €
2006-1681	Mini otomotiv sigortaları için klemens, test özellikli	6 - 10	50	6,015 €
2006-1681/1000-413	Mini otomotiv sigortaları için klemens, test özellikli, 24V LEDli	6 - 10	50	12,195 €
2006-1681/1000-429	Mini otomotiv sigortaları için klemens, test özellikli, 12V LEDli	6 - 10	50	12,195 €
2006-1681/1000-434	Mini otomotiv sigortaları için klemens, test özellikli, 24V LEDli	6 - 10	50	12,195 €
2006-1681/1000-449	Mini otomotiv sigortaları için klemens, test özellikli, 12V LEDli	6 - 10	50	12,195 €
10 x 38 SİGORTA YUVALARI - 811 SERİSİ, MİDGET TİP				
811-310	750VAC/1000VDC 30A, 1 kutup sigorta yuvası	2,5 - 10	12	13,256 €
811-311	600VAC/600VDC 30A, 1 kutup sigorta yuvası, göstergeli	2,5 - 10	12	23,608 €
811-316	1000VDC 30A, PV uygulamaları için, 1 kutup sigorta yuvası	2,5 - 10	12	11,670 €
811-330	750VAC/1000VDC 30A, 3 kutup sigorta yuvası	2,5 - 10	12	39,758 €
811-331	600VAC/600VDC 30A, 3 kutup sigorta yuvası, göstergeli	2,5 - 10	12	70,813 €



2002-1681

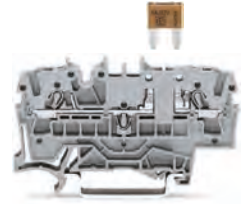

2002-1681



2004-0911



811-310



811 serisi sigorta yuvaları 10x38 lik fişek tipi sigortalar için özel olarak geliştirilmiştir. Midget tipi için sigorta yuvaları yukarıda olup ayrıca CC tipleri için ve farklı kutup sayıları için satış temsilcinizden bilgi alınız.

UL normuna göre CC tipleri 30A 600VAC / DC ve 200kA kısa devre akım değeri için olup, Midget tipleri ise 30A 750VAC / 1000VDC ve 100kA kısa devre akım değeri içindir. 14-6 AWG kablo kesiti için uygundur.

El ile açma kapamaya yönelik tasarımı, yüksük gerektirmeden her türlü kablo tipine uygunluğu, 285-442 şerit etiket adaptörü ile markalama imkanı, farklı kutup/göstergeli tipleri ile özellikler;

İletken koruması, motorlar (pompa, hvac, konveyör, makina için), trafolar (bina uygulamaları, izolasyon, kontrol devreleri), UPS ve doğrultucu sistemleri (DC bara/akü ve giriş çıkış korumaları için) ile fotovoltaik uygulamaları için idealdir.

Daha fazla bilgi için: www.wago.us/811fuse.htm

FOTOVOLTAİK UYGULAMALAR 1000VDC

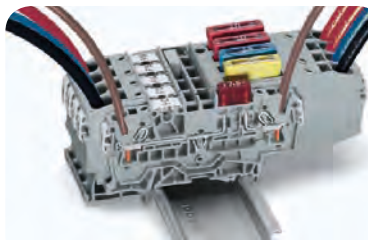
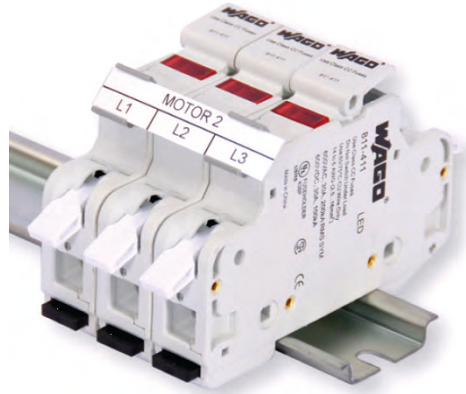

2 yada 4 kablo bağlantılı otomotiv tipi sigortalı klemens

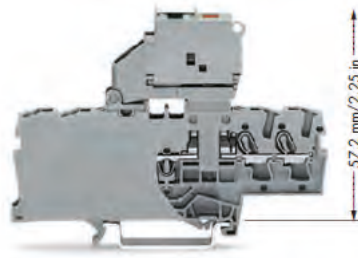

2 yada 4 kablo bağlantılı sigortalı klemens

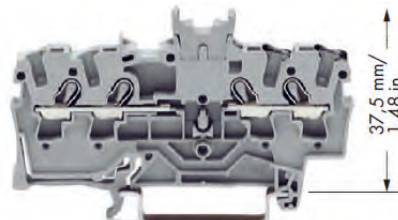

Bir gövdede iki klemens. Her iki tarafta etiketlenebilir, 2 katlı klemens yerine kullanılır

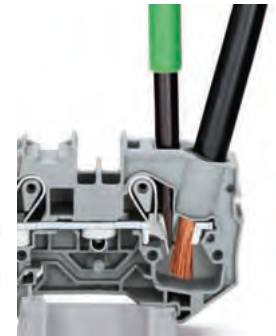

Sadece bakır, yüksük yok, gevşeme saçaklanma ve ark yok!

DİYOTLU KLEMENSLER

Ürün Kodu	Açıklama	Kesit	Paket	Birim Fiyat	
1 / 2 / 3 KATLI DİYOTLU/LEDLİ KLEMENSLER					
2001-1211/1000-410	1 giriş 1 çıkış diyotlu klemens (devre 1)		1,5 - 2,5	100	2,637 €
2001-1211/1000-411	1 giriş 1 çıkış diyotlu klemens (devre 2)		1,5 - 2,5	100	2,637 €
2001-1311/1000-410	1 giriş 2 çıkış diyotlu klemens (devre 1)		1,5 - 2,5	100	4,213 €
2001-1311/1000-411	1 giriş 2 çıkış diyotlu klemens (devre 2)		1,5 - 2,5	100	4,213 €
2001-1321/1000-434	1 giriş 2 çıkış LEDli klemens (devre 1)		1,5 - 2,5	100	4,110 €
2001-1321/1000-413	1 giriş 2 çıkış LEDli klemens (devre 2)		1,5 - 2,5	100	4,110 €
2001-1411/1000-410	2 giriş 2 çıkış diyotlu klemens (devre 1)		1,5 - 2,5	100	2,709 €
2001-1411/1000-411	2 giriş 2 çıkış diyotlu klemens (devre 2)		1,5 - 2,5	100	2,709 €
2001-1421/1000-434	2 giriş 2 çıkış LEDli klemens (devre 1)		1,5 - 2,5	100	4,367 €
2001-1421/1000-413	2 giriş 2 çıkış LEDli klemens (devre 2)		1,5 - 2,5	100	4,367 €
2002-1211/1000-410	1 giriş 1 çıkış diyotlu klemens (devre 1)		2,5 - 4	100	3,986 €
2002-1311/1000-410	1 giriş 2 çıkış diyotlu klemens (devre 1)		2,5 - 4	100	4,223 €
2002-1321/1000-434	1 giriş 2 çıkış LEDli klemens (devre 1)		2,5 - 4	100	6,448 €
2002-1411/1000-410	2 giriş 2 çıkış diyotlu klemens (devre 1)		2,5 - 4	100	4,398 €
2002-2211/1000-410	1 diyotlu (devre 1)		2,5 - 4	50	5,171 €
2002-2211/1000-411	1 diyotlu (devre 2)		2,5 - 4	50	5,171 €
2002-2214/1000-492	2 diyotlu (devre 1)		2,5 - 4	50	7,921 €
2002-2214/1000-491	2 diyotlu (devre 2)		2,5 - 4	50	7,663 €
2002-2213/1000-487	2 diyotlu (devre 1)		2,5 - 4	50	7,921 €
2002-2213/1000-488	2 diyotlu (devre 2)		2,5 - 4	50	7,921 €
2002-2214/1000-489	2 diyotlu (devre 1)		2,5 - 4	50	7,663 €
2002-2214/1000-490	2 diyotlu (devre 2)		2,5 - 4	50	7,663 €
2002-2221/1000-434	Ledli (devre 1)		2,5 - 4	50	8,096 €
2002-2221/1000-413	Ledli (devre 2)		2,5 - 4	50	7,828 €
2002-3221/1000-434	Ledli (devre 1)		2,5 - 4	50	8,467 €
2002-3221/1000-413	Ledli (devre 2)		2,5 - 4	50	8,467 €
2002-3211/1000-410	1 diyotlu (devre 1*)		2,5 - 4	50	6,365 €
2002-3211/1000-411	1 diyotlu (devre 2*)		2,5 - 4	50	6,365 €
2002-3211/1000-675	1 diyotlu (devre 1)		2,5 - 4	50	6,365 €
2002-3211/1000-676	1 diyotlu (devre 2)		2,5 - 4	50	6,365 €
2002-3212/1000-673	3 diyotlu (devre 3*)		2,5 - 4	50	10,815 €
2002-3212/1000-674	3 diyotlu (devre 4*)		2,5 - 4	50	10,815 €

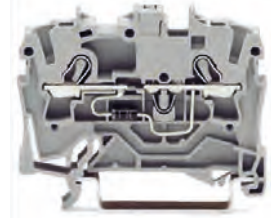

200X-1211/1000-041X

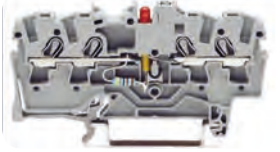

200X-1421/1000-0434

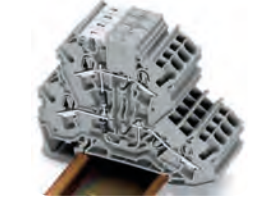

2002-2211/1000-0410



2002-2211/1000-0411



2002-1871

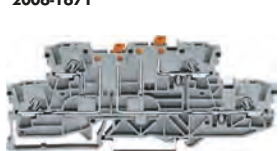

2006-1671



2002-1671/401-000



2002-2951



2006-1671/401-000



2006-8671

TEST ve ÖLÇÜM İÇİN AYIRICI KLEMENSLER

2 İLETKENLİ TEST ve ÖLÇÜM İÇİN AYIRICI KLEMENSLER

2002-1601	Gri ayırıcı tipinde geçiş klemensi	2,5 - 4	50	2,915 €
2002-1602	Turuncu ayırıcı tipinde geçiş klemensi	2,5 - 4	50	3,008 €
2002-1604	Mavi ayırıcı tipinde geçiş klemensi	2,5 - 4	50	3,008 €
2002-1671	Gri, ayırma / ölçme klemensi, test yuvalı	2,5 - 4	50	2,820 €
2002-1671/401-000	Ölçme / ayırma klemensi, mekanik kilitlemeli, gri	2,5 - 4	50	2,905 €
2002-1672	Turuncu, ayırma / ölçme klemensi, test yuvalı	2,5 - 4	50	2,820 €
2002-1674	Mavi, ayırma / ölçme klemensi, test yuvalı	2,5 - 4	50	2,820 €
2002-1674/401-000	Ölçme / ayırma klemensi, mekanik kilitlemeli, mavi	2,5 - 4	50	3,090 €
2002-1691	Sonlandırma kapağı 2002-167x/401 için	-	100 (4x25)	0,536 €
2002-1971	Ölçme / ayırma klemensi, her iki tarafta köprülemeli, gri	2,5 - 4	50	3,152 €
2002-1974	Ölçme / ayırma klemensi, her iki tarafta köprülemeli, gri	2,5 - 4	50	3,224 €
2002-1991	Sonlandırma kapağı 2002-197x için	-	100 (4x25)	0,618 €
2006-1671	Gri, ayırma / ölçme klemensi, test yuvalı	6 - 10	50	4,635 €
2006-1674	Mavi, ayırma / ölçme klemensi, test yuvalı	6 - 10	50	4,728 €
2006-8671	Solar 1500 VDC için gri, ayırma / ölçme klemensi, test yuvalı	6 - 10	12	5,562 €
2006-8674	Solar 1500 VDC için mavi, ayırma / ölçme klemensi, test yuvalı	6 - 10	12	5,778 €
2006-8692	2006-867x için sonlandırma kapağı	-	48 (4x12)	0,536 €

4 İLETKENLİ TEST ve ÖLÇÜM İÇİN AYIRICI KLEMENSLER

2002-1801	Gri, ayırıcı tipinde geçiş klemensi	2,5 - 4	50	3,852 €
2002-1802	Turuncu, ayırıcı tipinde geçiş klemensi	2,5 - 4	50	3,935 €
2002-1804	Mavi, ayırıcı tipinde geçiş klemensi	2,5 - 4	50	3,935 €
2002-1871	Gri, ayırma / ölçme klemensi, test yuvalı	2,5 - 4	50	3,780 €
2002-1872	Turuncu, ayırma / ölçme klemensi, test yuvalı	2,5 - 4	50	3,935 €
2002-1874	Mavi, ayırma / ölçme klemensi, test yuvalı	2,5 - 4	50	3,852 €



2002-1971

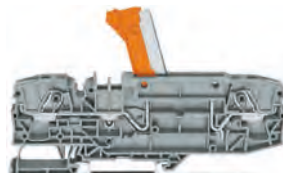

2006-8671



TEST ve ÖLÇÜM İÇİN İKİ KATLI AYIRICI KLEMENSLER

Ürün Kodu	Açıklama	Kesit	Paket	Birim Fiyat
4 İLETKENLİ 2 KATLI TEST ve ÖLÇÜM İÇİN AYIRICI KLEMENSLER				
2002-2601	2002-267x formunda iki katlı geçiş klemensi, gri	2,5 - 4	50	4,120 €
2002-2604	2002-267x formunda iki katlı geçiş klemensi, mavi	2,5 - 4	50	4,295 €
2002-2607	2002-267x formunda iki katlı geçiş klemensi, içten ortak, toprak	2,5 - 4	50	7,375 €
2002-2661	L/L iki katlı, üst taşıyıcı klemens, gri	2,5 - 4	50	3,966 €
2002-2662	N/L iki katlı, üst taşıyıcı klemens, gri	2,5 - 4	50	4,120 €
2002-2667	PE/L iki katlı, üst taşıyıcı klemens, gri	2,5 - 4	50	6,211 €
2002-2671	L/L iki katlı, üst ayırıcı klemens, gri	2,5 - 4	50	4,120 €
2002-2672	N/L iki katlı, üst ayırıcı klemens, gri	2,5 - 4	50	4,295 €
2002-2692	Sonlandırma plakası, turuncu	-	100(4x25)	0,505 €
2002-2951	Gri, ayırma / ölçme klemensi, test yuvalı	2,5 - 4	50	11,361 €
2002-2952	Gri N/L, ayırma / ölçme klemensi, test yuvalı	2,5 - 4	50	11,680 €
2002-2954	Mavi, ayırma / ölçme klemensi, test yuvalı	2,5 - 4	50	11,680 €
2002-2971	Ayırma üst katta, ayırıcı tip klemens, gri klemens	2,5 - 4	50	11,011 €
2002-2972	Ayırma üst katta, ayırıcı tip klemens, mavi klemens, gri N/L	2,5 - 4	50	11,011 €
2002-2974	Ayırma üst katta, ayırıcı tip klemens, mavi klemens	2,5 - 4	50	11,361 €



2002-2601



2002-2607



2002-2667



2002-2671



2002-2661

TEST ve ÖLÇÜM İÇİN AYIRICI KLEMENSLER

UZUNLAMASINA AYIRICI ve AKTARMA KLEMENSLERİ

282-365	Ayırıcı klemens için sonlandırma plakası, turuncu	-	50 (5x10)	0,494 €
282-366	Aktarma klemensi için sonlandırma plakası, turuncu	-	50 (5x10)	0,494 €
282-370	Kilitleme aparatı, 282-811 ve 821 için, kazalara karşı güvenlik	-	100 (4x25)	0,340 €
282-372	Kuplaj aparatı, 282-811 ve 821 için	-	50 (5x10)	0,350 €
282-432	Aktarma ve ayırma klemensleri için 2 li köprü	-	50 (5x10)	0,505 €
282-432/100-000	Aktarma ve ayırma klemensleri için 2 li köprü, tornavidasız yeni tip	-	50 (5x10)	1,009 €
282-433	Aktarma ve ayırma klemensleri için 3 lü köprü	-	50 (5x10)	0,876 €
282-433/100-000	Aktarma ve ayırma klemensleri için 3 lü köprü, tornavidasız yeni tip	-	50 (5x10)	1,360 €
282-434	Aktarma ve ayırma klemensleri için 4 lü köprü	-	50 (5x10)	1,226 €
282-434/100-000	Aktarma ve ayırma klemensleri için 4 lü köprü, tornavidasız yeni tip	-	50 (5x10)	1,679 €
282-435	Aktarma ve ayırma klemensleri için 5 li köprü	-	50 (5x10)	1,566 €
282-437	Aktarma ve ayırma klemensleri için 7 li köprü	-	50 (5x10)	2,266 €
282-442	Köprü, komşu klemenslerin anahtarlama için	-	50 (5x10)	0,608 €
282-811	2 iletkenli aktarma klemensi, temassız test prizli	6	20	4,759 €
282-821	2 iletkenli uzunlamasına ayırıcı klemensi, temassız test prizli	6	20	4,620 €

TEST ve ÖLÇME İÇİN AYIRICI KLEMENSLER

210-254	Mekanik kilitleme için kilit bağlantısı, şeffaf, 1 metre	-	1	7,004 €
280-870	Test ve ölçme için 2 iletkenli ayırma klemensi, bıçak kesici ile	2,5	100	4,254 €
280-874	Test ve ölçme için 4 iletkenli ayırma klemensi, bıçak kesici ile	2,5	50	5,603 €
282-384	Kilitleme aparatı, kazalara karşı güvenlik	-	100 (5x20)	0,340 €
282-385	Geçiş klemensleri için sonlandırma plakası, turuncu	-	50 (5x10)	0,824 €
282-387	Ayırıcı klemensler için sonlandırma plakası, turuncu	-	50 (5x10)	0,824 €
282-402	Köprü, gri	-	100 (4x25)	0,536 €
282-424	Köprü, turuncu	-	100 (4x25)	0,536 €
282-435/011-000	Özel dizayn atlamalı köprü, 1-3-5 (30A ile sınırlıdır)	-	50 (5x10)	2,122 €
282-435/300-000	Özel dizayn atlamalı köprü, 1-3-4-5, (30A ile sınırlıdır)	-	50 (5x10)	2,039 €
282-437/011-000	Özel dizayn atlamalı köprü, 1-3-5-7	-	50 (5x10)	2,802 €
282-860	Ayırıcı/test klemensleri, gerilim trafo devreleri, test soketli	6	20	9,960 €
282-870	Ayırıcı/test klemensleri, akım trafo devreleri, test soketli	6	20	10,820 €
282-881	Mekanik kilitleme için kilit kapağı, 1 kutuplu, 2007 ve 282 için	-	50 (5x10)	0,309 €
282-882	Mekanik kilitleme için kilit kapağı, 2 kutuplu, 2007 ve 282 için	-	50 (5x10)	0,350 €
282-883	Mekanik kilitleme için kilit kapağı, 3 kutuplu, 2007 ve 282 için	-	50 (5x10)	0,381 €
282-884	Mekanik kilitleme için kilit kapağı, 4 kutuplu, 2007 ve 282 için	-	50 (5x10)	0,422 €

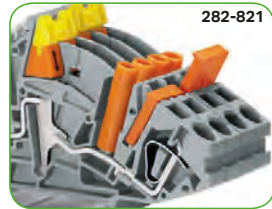

282-821

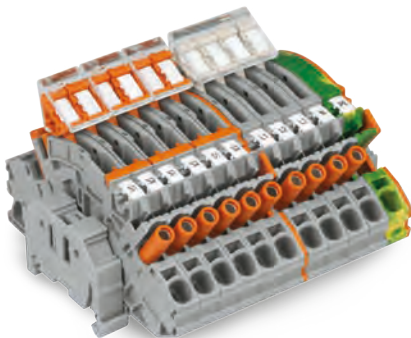

282-435/300-000



2009-414/000-005
2009-414/000-006

MÜKEMMEL ÇÖZÜM SİSTEMİ

Ölçme devreleri için kusursuz sistem çözümü

- Akım ve gerilim devreleri için tek klemens
- Tek damarlı kabloların el ile doğrudan montajına uygundur
- 4mm² yada 6mm² kabloların montajı için 2 farklı alternatif
- Tornavida kullanmadan el ile kullanım imkanı
- Kolay etiketleme, kullanışlı aksesuarlar
- Topraklama klemensi, mühürleme ve kilitleme aparatları ile

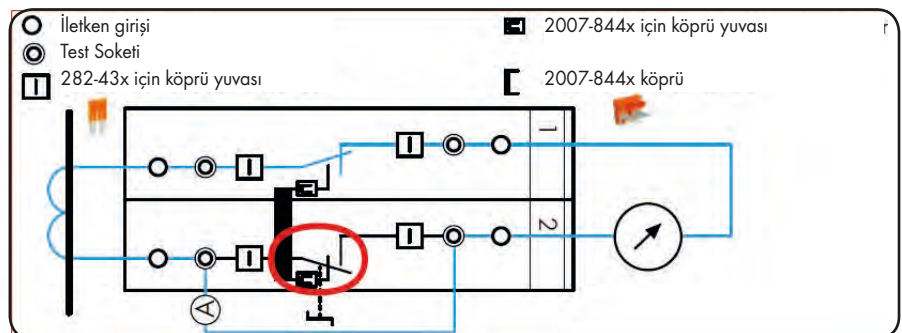
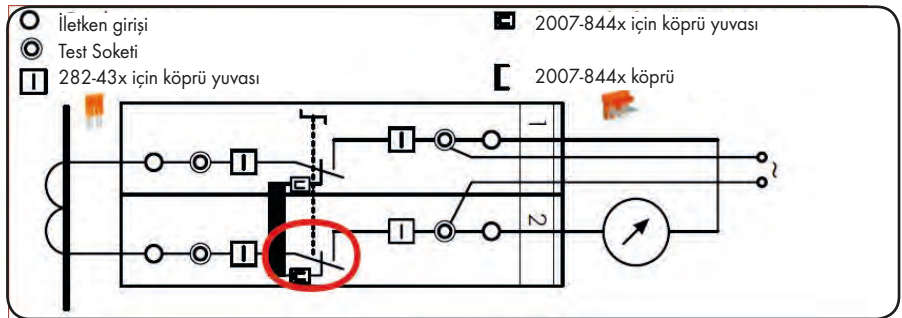
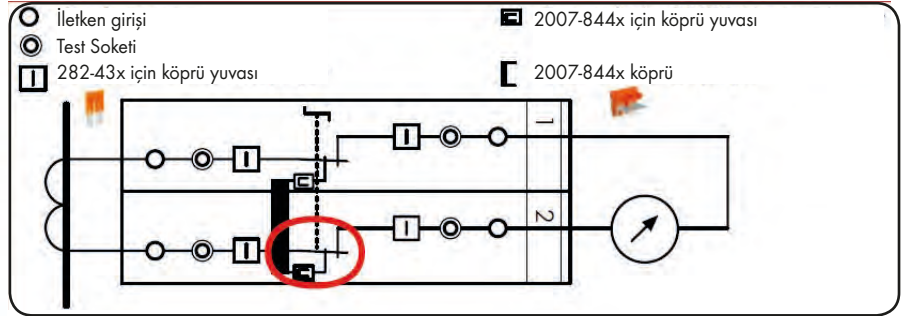
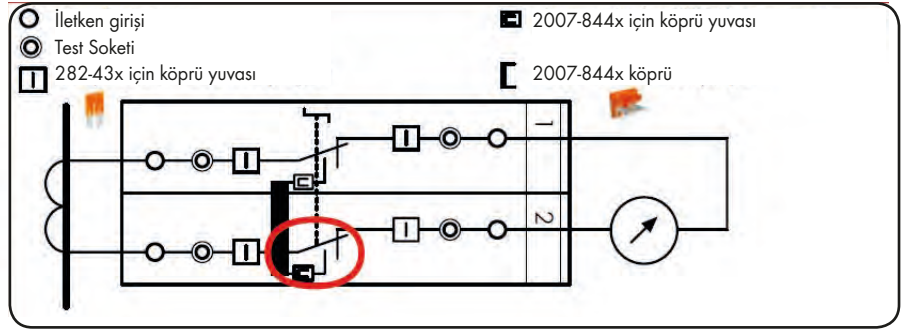



Gerekli klemensler:

- 6 x test klemensi 2007-8821
- 1 x köprü, turuncu 2007-8446
- 1 x köprü, turuncu 282-433

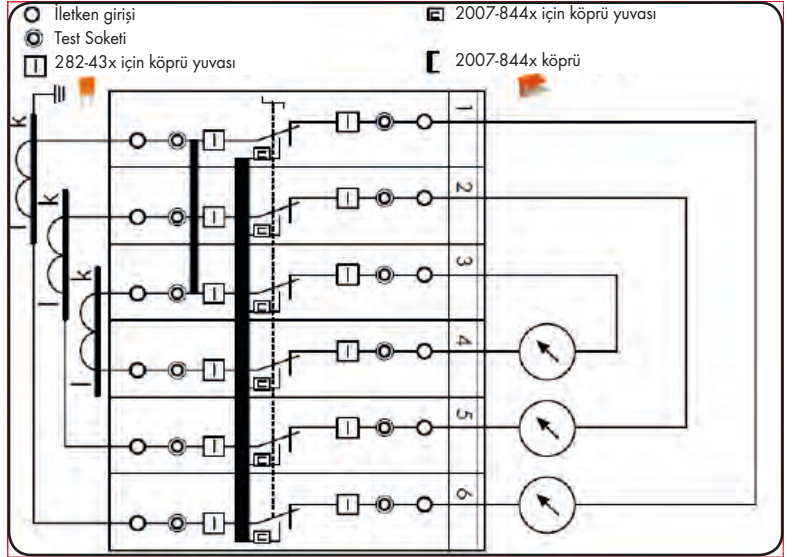

Gerekli klemensler:

- 1 x test klemensi 2007-8811
- 1 x geçiş klemensi 2007-8801
- 1 x sonlandırma kapağı, turuncu 2007-8892
- Ayrıca: kilitleme kapağı

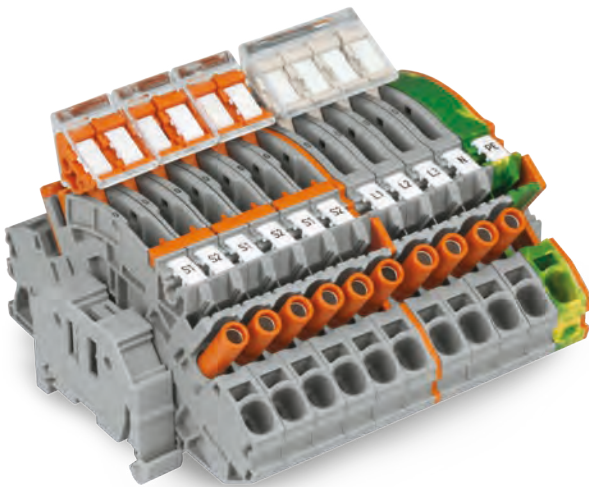
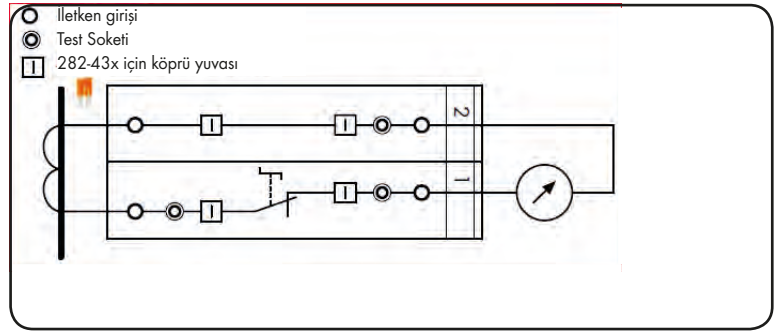

TOPJOB® S akım trafosu test ve ölçme klemensi (2007-8821) akım ve gerilim trafo devrelerinin ölçüm ve testi için geliştirilmiş yepyeni bir WAGO çözümdür. İlk olarak akım trafosu ayırma linki ve köprü ile kısa devre edilir (köprüyü takın, ayırma linkini çalışma pozisyonu 1 den kısa devre pozisyonu 2 ye alınz ve kısa devreyi yapınız). Ölçüm tarafına, bir ölçü aleti bağlamak için ayırma işlemi tamamlanmış olmalıdır. (Ayırma linkini 3 nolu ölçüm pozisyonuna alınız.)

- Kısa devre işlemi için köprü yeri.
- Ayırma linki yol gösterici ve kolay kullanım sağlar, tıpkı anahtarlama devresi göstergesi gibi
- Kompakt dizaynda bir çok fonksiyonu bir arada sunar. (99.6 mm uzunluk ve 8 mm genişlik)
- Tüm 2007 Serisi klemensler 30 A/500 V (IEC) ve 300 V (UL) ye göre onaylıdır.
- 8 mm genişlikteki klemenslerde, maximum kesit tek damar ve çok damarlı kablolar için 10 mm² (AWG 8) ve yüksüklü kablolar için 6 mm² (AWG 10) dir.
- Dokunmaya karşı korumalı 4 mm Ø test fiş yuvaları 2007-88xx serisinde hem trafo hem de ölçü tarafında standarttır.
- Aynı boyut ve şekilde toprak ve geçiş klemensleri ile entegre edilebilir.

TEST ve ÖLÇÜM İÇİN AYIRICI KLEMENSLER

Ürün Kodu	Açıklama	Kesit	Paket	Birim Fiyat
2007-8442	2 li bitişik köprü	-	50 (5x10)	0,649 €
2007-8443	3 li bitişik köprü	-	50 (5x10)	1,030 €
2007-8444	4 li bitişik köprü	-	50 (5x10)	1,411 €
2007-8445	5 li bitişik köprü	-	50 (5x10)	1,782 €
2007-8446	6 li bitişik köprü	-	50 (5x10)	2,122 €
2007-8447	7 li bitişik köprü	-	50 (5x10)	2,472 €
2007-8448	8 li bitişik köprü	-	50 (5x10)	2,812 €
2007-8801	Ayırıcı/test klemensleri, ile aynı formda geçiş klemensi	6 - 10	20	5,850 €
2007-8807	Ayırıcı/test klemensleri, ile aynı formda geçiş klemensi, PE	6 - 10	20	7,220 €
2007-8811	İki iletkenli ayırıcı klemens, test soketli	6 - 10	20	7,220 €
2007-8821	Ayırıcı/test klemensleri, akım ve gerilim trafo devreleri, test soketli	6 - 10	20	7,220 €
2007-8901	Ayırıcı/test klemensleri, ile aynı formda geçiş klemensi	6 - 10	20	4,790 €
2007-8907	Ayırıcı/test klemensleri, ile aynı formda geçiş klemensi, PE	6 - 10	20	6,098 €
2007-8911	İki iletkenli ayırıcı klemens	6 - 10	20	5,191 €
2007-8921	Ayırıcı/test klemensleri, akım ve gerilim trafo devreleri, test yuvalı	6 - 10	20	5,191 €
2007-8891	Ayırıcı klemens için sonlandırma plakası - gri	-	50 (5x10)	0,525 €
2007-8892	Ayırıcı klemens için sonlandırma plakası - turuncu	-	50 (5x10)	0,525 €
2007-8893	Ayırıcı klemens için sonlandırma plakası, mühürlenmeli - turuncu	-	50 (5x10)	0,525 €
2007-8894	Ayırıcı klemens için sonlandırma plakası, mühürlenmeli - turuncu	-	50 (5x10)	0,525 €
2007-8899	Ayırma link için kilitleme aparatı	-	100 (5x20)	0,350 €



2007-8807



2007-8801



2007-8821



282-433/100-000



2007-8442



2007-8899



2007-8494



282-387



282-365



282-366



KİLİTLEME



ETİKET VE RENKLER İLE MARKALAMA



MÜHÜRLEME



GRUP ÇALIŞTIRMA



2007-8821



2007-8921



2007-8911

2007-88xx serisi ve 2007-89xx serisi birbirinin aynı özellikleri taşıyan yapılardır. Tek fark 2007-88xx serisinde ek olarak turuncu ve dokunmaya karşı korunaklı test yuvalarının görünür olmasıdır. Oysa 2007-89xx serisi özel plastik yuvası ile aynı özelliği daha ekonomik şartlarla sağlayabilmekte ve son derece gelişmiş 2007 serisinin her uygulamacı tarafından kullanılabilmesi için ekonomik bir zemin hazırlamaktadır. Bilindiği gibi 2007 serisi 282-870 ve 282-860 ile pazarda ciddi bir farklılık yaratan WAGO nun ürünlerinin yeni jenerasyonudur.

YÜKSEK AKIM KLEMENSLERİ

Ürün Kodu	Açıklama	Kesit	Paket	Birim Fiyat
POWER CLAMP® GEÇİŞ KLEMENSLERİ				
285-131	Tek giriş, tek çıkış, sarı-yeşil, köprü ile daha ekonomik topraklama için	6 - 35	15	8,240 €
285-134	Tek giriş, tek çıkış, mavi	6 - 35	15	8,240 €
285-135	Tek giriş, tek çıkış, gri, 125A	6 - 35	15	7,560 €
285-141	İki iletkenli geçiş klemensi, montaj flanşlı, gri	50 - 70	5	16,530 €
285-144	İki iletkenli geçiş klemensi, montaj flanşlı, mavi	50 - 70	5	18,000 €
285-151	Tek giriş, tek çıkış, sarı-yeşil, köprü ile daha ekonomik topraklama için	50 - 70	5	18,000 €
285-150	Tek giriş, tek çıkış, gri, 150A	50 - 70	5	16,530 €
285-154	Tek giriş, tek çıkış, mavi	50 - 70	5	18,000 €
285-181	İki iletkenli geçiş klemensi, montaj flanşlı, gri	25 - 95	5	28,346 €
285-184	İki iletkenli geçiş klemensi, montaj flanşlı, mavi	25 - 95	5	29,520 €
285-191	Tek giriş, tek çıkış, sarı-yeşil, köprü ile daha ekonomik topraklama için	25 - 95	5	29,520 €
285-194	Tek giriş, tek çıkış, mavi	25 - 95	5	29,520 €
285-195	Tek giriş, tek çıkış, gri, 232A	25 - 95	5	28,346 €
285-1181	Tek giriş, tek çıkış, sarı-yeşil, köprü ile daha ekonomik topraklama için	25 - 185	5	48,266 €
285-1185	Tek giriş, tek çıkış, gri, 353A	25 - 185	5	46,391 €
285-1184	Tek giriş, tek çıkış, mavi (Power Clamp)	25 - 185	5	48,266 €
285-1161	Tek giriş, tek çıkış, gri, flanşlı şase montaj	25 - 185	5	46,391 €
285-1164	Tek giriş, tek çıkış, mavi, flanşlı şase montaj	25 - 185	5	48,266 €
POWER CLAMP® TOPRAKLAMA KLEMENSLERİ				
285-137	Tek giriş - tek çıkış sarı - yeşil renk	6 - 35	5	13,699 €
285-147	İki iletkenli geçiş klemensi, montaj flanşlı, koyu gri ve sarı	50 - 70	5	18,540 €
285-157	Tek giriş - tek çıkış sarı - yeşil renk	50 - 70	5	30,200 €
285-187	İki iletkenli geçiş klemensi, montaj flanşlı, koyu gri ve sarı	25 - 95	5	29,520 €
285-197	Tek giriş - tek çıkış sarı - yeşil renk	25 - 95	5	41,035 €
285-1187	Tek giriş - tek çıkış sarı - yeşil renk	25 - 185	5	77,332 €
285-1167	Tek giriş - tek çıkış sarı - yeşil renk flanşlı şase montaj	25 - 185	5	48,266 €
POWER CLAMP® KLEMENS AKSESUARLARI				
284-621	35 mm ² giriş - 3x10 mm ² çıkış dağıtım klemensi	35 - 10	15	14,523 €
285-407	95 mm ² için 2x16 mm ² çıkış aparatı, 57A	-	5	3,100 €
285-427	35 mm ² için 1x6 mm çıkış aparatı, 32A	-	5	2,997 €
285-435	35 mm ² için bitişik köprü	-	50 (2x25)	1,380 €
285-447	50 (70) mm ² için 2x6 mm ² çıkış aparatı, 41A	-	5	3,059 €
285-450	50 (70) mm ² için bitişik köprü	-	100 (4x25)	6,417 €
285-495	95 mm ² için bitişik köprü	-	100 (4x25)	7,519 €
285-1175	185 lik Klemens için 2x10 mm ² çıkış aparatı	-	5	4,326 €
285-1177	185 lik Klemens için Sarı uyarı kapağı	-	50 (2x25)	1,483 €
285-1178	185 lik Klemens için Sarı yalıtım kapağı	-	50 (2x25)	0,711 €



285-131

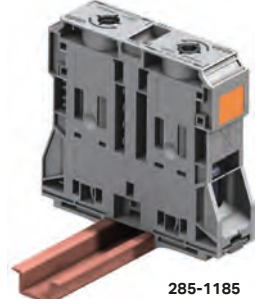

285-1185



285-1185



285-407



285-172

285-495

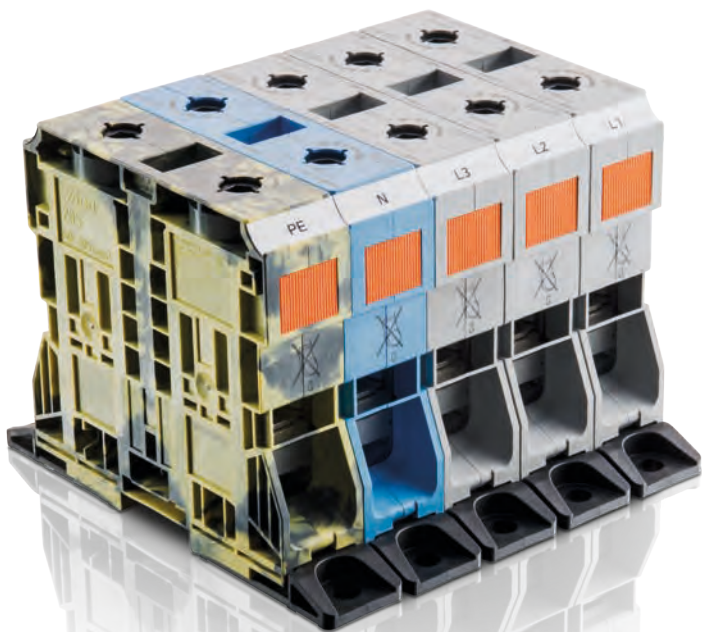

285-141

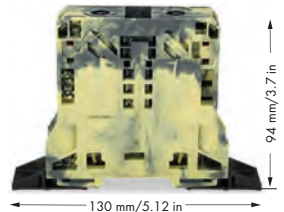

285-147

PABUÇ BAĞLANTILI KLEMENSLER

Ürün Kodu	Açıklama	Kesit	Paket	Birim Fiyat
PABUÇ BAĞLANTILI YÜKSEK AKIM KLEMENSLERİ				
405-769	Kontrol kablo bağlantısı için çıkış bağlantısı, 120 mm ² için	-	1	20,394 €
405-770	Kontrol kablo bağlantısı için çıkış bağlantısı, 185 mm ² için	-	1	37,904 €
405-771	Kontrol kablo bağlantısı için çıkış bağlantısı, 300 mm ² için	-	1	37,904 €
405-776	Köprü 120 mm ² için, 2 kutup	-	10 (2x5)	15,244 €
405-777	Köprü 120 mm ² için, 3 kutup	-	5	18,437 €
405-778	Köprü 185 ve 300 mm ² için, 2 kutup	-	5	21,836 €
405-779	Köprü 185 ve 300 mm ² için, 3 kutup	-	1	30,797 €
490-001	35 mm ² pabuç bağlantılı yüksek akım klemensi	35	1	17,201 €
490-002	70 mm ² pabuç bağlantılı yüksek akım klemensi	70	10	22,454 €
490-003	120 mm ² pabuç bağlantılı yüksek akım klemensi	120	1	31,106 €
490-004	185 mm ² pabuç bağlantılı yüksek akım klemensi	185	1	41,715 €
490-005	300 mm ² pabuç bağlantılı yüksek akım klemensi	300	1	50,470 €
490-016	35 mm ² pabuçlu klemensler için komple kapak	-	1	3,502 €
490-017	70 mm ² pabuçlu klemensler için komple kapak	-	1	4,017 €
490-018	120 mm ² pabuçlu klemensler için komple kapak	-	1	5,150 €
490-019	185-300 mm ² pabuçlu klemensler için komple kapak	-	1	7,519 €
885-106	Tek somunlu M6 klemens	35	25	10,733 €
885-108	Tek somunlu M8 klemens	50	25	11,752 €
885-110	Tek somunlu M10 klemens	120	20	12,865 €
885-112	Tek somunlu M12 klemens	120	20	16,171 €
885-306	3 somunlu M6 klemens	35	25	11,752 €
885-308	3 somunlu M8 klemens	50	20	12,638 €
885-310	3 somunlu M10 klemens	120	15	16,171 €
885-406	M6 için ikili köprü	35	5	5,140 €
885-408	M8 için ikili köprü	50	5	5,572 €
885-426	M6 için üçlü köprü	35	5	5,902 €
885-428	M8 için üçlü köprü	50	5	6,005 €
885-430	M10 için üçlü köprü	120	5	6,077 €
885-432	M12 için üçlü köprü	120	5	6,077 €
885-448	M6-M8 geçiş köprüsü	50	5	5,315 €
885-470	M6-M10 geçiş köprüsü	120	5	5,315 €
885-506	Boşluk modülü M6 için	-	25	1,535 €
885-508	Boşluk modülü M8 için	-	20	1,700 €
885-510	Boşluk modülü M10 ve M12 için	-	20	1,833 €
885-526	Sonlandırma kapağı M6 için	-	25	2,039 €
885-528	Sonlandırma kapağı M8 için	-	25	2,122 €
885-530	Sonlandırma kapağı M10 ve M12 için	-	25	2,266 €
885-546	Ara kapak köprü geçişine uygun, M6 için	-	25	2,039 €
885-548	Ara kapak köprü geçişine uygun, M8 için	-	25	2,122 €
885-550	Ara kapak köprü geçişine uygun, M10 ve M12 için	-	25	2,266 €
885-566	Şeffaf profil üst kapak 2 metre M6 ve M8 için	-	1	16,789 €
885-570	Şeffaf profil üst kapak 2 metre M10 ve M12 için	-	1	16,789 €
885-580	Şeffaf profil için montaj klipsi	-	25	1,617 €

490-019



885-106

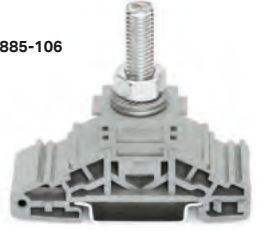

2009-198



885-546



885-426



885-448



885-506



Köprü kullanılması durumunda kullanılmak üzere farklı ayırıcı plaka mevcuttur. Bakınız 885-550

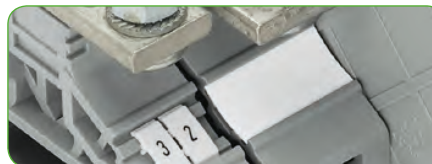
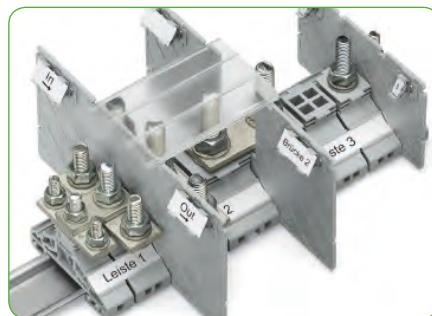

İster şerit etiket isterseniz standart basılı etiketler ile detaylı klemens etiketlemesi yapmak mümkündür.



885-306

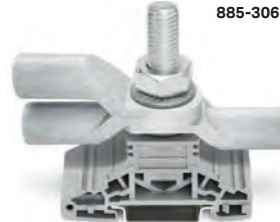

Farklı montaj imkanları ile ekonomik çözüm sunar

Sonlandırma kapakları modüle takılabilmektedir. Bakınız 885-526, 885-528 ve 885-530



Yan kapaklarla kullanılabilen şeffaf profil ile sistemi yukarıdan düşebilecek parçalara karşı korumak mümkündür. Bakınız 885-566 ve 885-570

GÜÇ TAKIMIMIZ

Yüksek akım klemenslerinde 185 mm² (350 kcmil) 'ye kadar rakipsiz yaylı bağlantı çözümü

WAGO' nun başarı sırrı yaylı bağlantıdır. POWER CAGE CLAMP basit bir güç ile 35, 50, 95 ve 185 mm² ve 350 kcmil kesitlerinde bağlantıyı çok hızlı ve kolay yapar.

Vibrasyona dayanıklı, En Hızlı Gevşemeyen ve bakım gerektirmeyen

Ailenin en son ve en büyük üyeleri:

- 185 mm² yaylı bağlantı
- 353 A
- 1,000 VAC/DC
- 1,500 VDC özellikler sunar

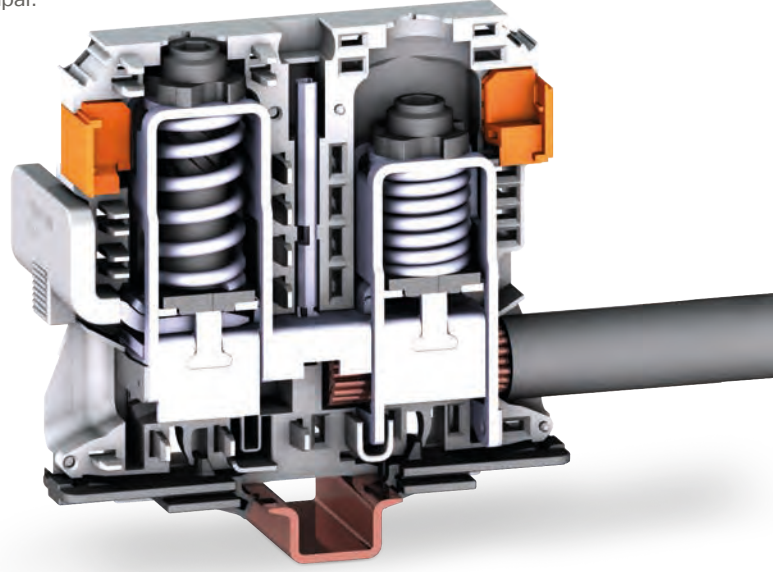

Kolay test

4 mm Ø
izole test problemleri ile kolay test

Hızlı bağlantı

Yüksük, pabuç gerektirmeyen hızlı, güvenli bağlantı

Her zaman güvenilir

Makine tarzında çalışma yapısı ile kullanıcı gücünden ve yeteneğinden bağımsız WAGO sıkıştırma kalitesi

Kolay kullanım

Yandan giriş
Turuncu buton ile kablo girişini açık tutma özelliği sayesinde iki elin serbest kullanımı

Güvenli köprüleme

Kolay ve güvenli yanyana köprüleme
Güvenli ve kullanışlı gerilim çıkışı ile gerekirse 16mm² kablolar ile dağıtım yapılabilir.
(Kabin aydınlatması, servis soketi, gerilim örneği, alt kesitte çıkış alma gibi)

Açık etiketleme

- Şerit etiketler ile detaylı ve hızlı etiketleme
- WMB etiketler ile tekil etiketleme



Her uygulama için mükemmel

Yüksek vibrasyon altında, her türlü harmonikli akımların geçtiği ortamlarda gevşemeden ve bakıma ihtiyaç duymadan güvenle uzun yıllar hizmet verir. Isınma ve soğuma yüzünden gevşemez!!!

SENSÖR ve AKTUATÖR KLEMENSLERİ

Ürün Kodu	Açıklama	Kesit	Paket	Birim Fiyat
2009-198	Sonlandırma kapağı etiket adaptörü	-	200(8x25)	0,403 €
2000-5311	3 iletkenli sensör klemensi	1,5	50	5,52 €
2000-5311/1102-950	3 iletkenli sensör klemensi, PNP, LED li	1,5	50	12,46 €
2000-5311/1101-951	3 iletkenli sensör klemensi, NPN, LED li	1,5	50	12,46 €
2000-5317/101-000	3 iletkenli aktüatör besleme klemensi, NPN, topraklamaya hazır	1,5	50	9,25 €
2000-5317/102-000	3 iletkenli aktüatör besleme klemensi, PNP, topraklamaya hazır	1,5	50	9,25 €
2000-5317/1101-951	3 iletkenli aktüatör besleme klemensi, NPN, LED li, topraklamaya hazır	1,5	50	13,67 €
2000-5317/1102-950	3 iletkenli aktüatör besleme klemensi, PNP, LED li, topraklamaya hazır	1,5	50	13,67 €
2000-5352/1102-953	3 iletkenli sensör besleme klemensi, LED li, 2,5/4mm ²	2,5 - 4	15	9,40 €
2000-5352	3 iletkenli sensör besleme klemensi, 2,5/4mm ²	2,5 - 4	15	5,68 €
2000-5357/101-000	3 iletkenli aktüatör besleme klemensi, NPN, maks. 250V, maks. 28A, topraklamaya hazır	2,5 - 4	15	9,12 €
2000-5357/102-000	3 iletkenli aktüatör besleme klemensi, PNP, maks. 250V, maks. 28A, topraklamaya hazır	2,5 - 4	15	9,12 €
2000-5372	3 iletkenli sensör besleme klemensi	1,5	50	5,83 €
2000-5372/1102-953	3 iletkenli sensör besleme klemensi, LED li	1,5	50	12,91 €
2000-5377/101-000	3 iletkenli aktüatör besleme klemensi, NPN, içten köprülü, maks. 250V, maks. 28A, topraklamaya hazır	2,5 - 4	15	9,62 €
2000-5377/102-000	3 iletkenli aktüatör besleme klemensi, PNP, içten köprülü, maks. 250V, maks. 28A, topraklamaya hazır	2,5 - 4	15	9,62 €
2000-5417	4 iletkenli sensör klemensi, topraklı	1,5	50	9,74 €
2000-5410	4 iletkenli sensör klemensi, topraklamaya hazır	1,5	50	6,96 €
2000-5417/1102-950	4 iletkenli sensör klemensi, PNP, LED li, topraklı	1,5	50	14,56 €
2000-5410/1102-950	4 iletkenli sensör klemensi, PNP, LED li, topraklamaya hazır	1,5	50	13,73 €
2000-5417/1101-951	4 iletkenli sensör klemensi, NPN, LED li, topraklı	1,5	50	14,56 €
2000-5410/1101-951	4 iletkenli sensör klemensi, NPN, LED li, topraklamaya hazır	1,5	50	13,73 €
2000-5477/1102-953	4 iletkenli sensör besleme klemensi, LED li	1,5	50	15,19 €
2000-5477	4 iletkenli sensör besleme klemensi	1,5	50	10,12 €
2000-5457/1102-953	4 iletkenli sensör besleme klemensi, LED li, 2,5/4mm ²	2,5 - 4	15	13,47 €
2000-5457	4 iletkenli sensör besleme klemensi, 2,5/4mm ²	2,5 - 4	15	9,74 €
2000-5457/1102-953	4 iletkenli aktüatör besleme klemensi, LED li, 2,5/4mm ²	2,5 - 4	15	13,47 €
2000-5457	4 iletkenli aktüatör besleme klemensi, 2,5/4mm ²	2,5 - 4	15	9,74 €
2020-5417	4 iletkenli sensör klemensi, topraklamaya hazır, konnektörlü	1,5	50	10,07 €
2020-5311	3 iletkenli sensör klemensi, konnektörlü	1,5	50	5,71 €
2020-5311/1102-950	3 iletkenli sensör klemensi, LED li, PNP, konnektörlü	1,5	50	12,89 €
2020-5372	3 iletkenli sensör besleme klemensi, 250V, içten köprülü, konnektörlü	1,5	15	6,03 €
2020-5372/1102-953	3 iletkenli sensör klemensi, LED li, 24VDC, konnektörlü	1,5	15	13,35 €
2020-5417/1102-950	4 iletkenli sensör klemensi, PNP, LED li, topraklı, konnektörlü	1,5	50	15,07 €
2020-5477/1102-953	4 iletkenli sensör besleme klemensi, topraklı, konnektörlü	1,5	15	15,71 €
2020-5477	4 iletkenli sensör besleme klemensi, topraklı, içten köprülü, konnektörlü	1,5	15	10,48 €
2020-5317/102-000	3 iletkenli aktüatör klemensi, PNP, topraklı, konnektörlü	1,5	50	9,58 €
2020-5317/1102-950	3 iletkenli sensör klemensi, PNP, LED li, topraklı, konnektörlü	1,5	50	14,14 €
2020-5377/102-000	3 iletkenli sensör besleme klemensi, PNP, topraklı, köprülü, konnektörlü	1,5	15	9,95 €
2000-5391	3 iletkenli sensör/aktüatör klemensi kapağı	-	100 (4x25)	0,55 €
2000-5491	4 iletkenli sensör/aktüatör klemensi kapağı	-	100 (4x25)	0,61 €
270-319	Sonlandırma ve ayırma plakası, gri, 3 iletkenli için	-	100 (4x25)	0,44 €
270-320	Sonlandırma ve ayırma plakası, gri, 4 iletkenli için	-	100 (4x25)	0,46 €
270-560	3 iletkenli sensör klemensi	2,5	50	2,85 €
270-560/281-434	3 iletkenli aktüatör klemensi, 24VDC LED li	2,5	50	5,74 €
270-564	Kaynak klemensi, besleme kaynağı sensör tarafında	2,5	10	3,06 €
270-570	Sensör klemensi, toprak hatlı	2,5	50	3,63 €
270-572	Aktüatör klemensi, toprak hatlı	2,5	50	2,85 €
270-574	Kaynak klemensi, toprak hatlı, besleme kaynağı sensör tarafında	2,5	10	4,00 €
280-402	Köprü 2 li, 280 serisi sensör klemensleri için	-	200 (8x25)	0,53 €
870-402	Köprü 2 li, 270 serisi sensör klemensleri için	-	200 (8x25)	0,31 €
870-409	Köprü 9 lu, 270 serisi sensör klemensleri için	-	100 (4x25)	1,26 €

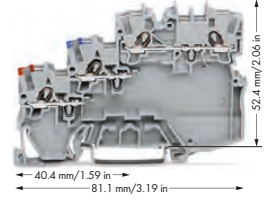

2000-5311

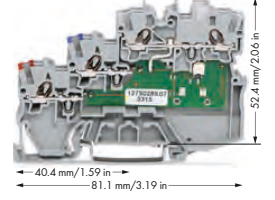

2000-5311/1102-950

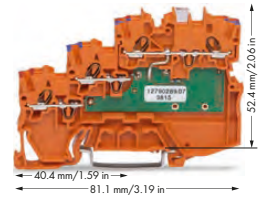

2000-5372/1102-953

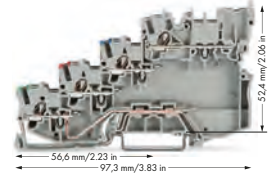

2020-5417



2020-5311



270-560

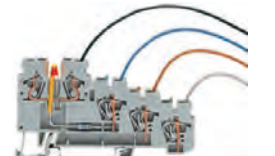

270-570/281-434

3-İletkenli Sensör Klemensi 1 (1.5) mm², 2000 Serisi

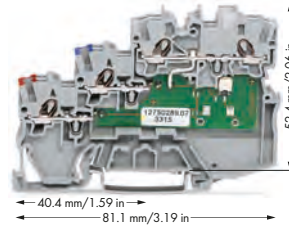
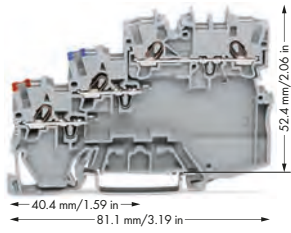

2000-5311

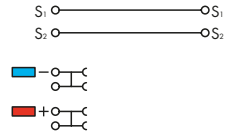

2000-5311/1102-950

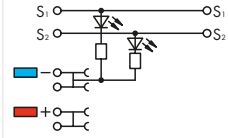

2000-5311/1101-951

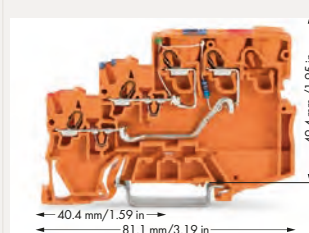
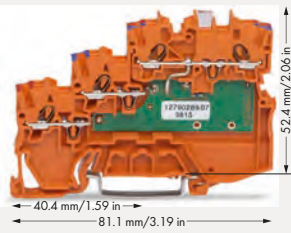
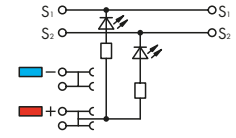

2000-5372/1102-953

2000-5372



2000-5352/1102-953

2000-5352

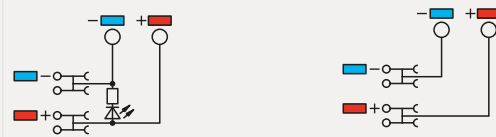

4-İletkenli Sensör Klemensi 1 (1.5) mm², 2000 Serisi

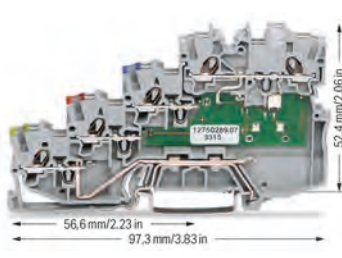
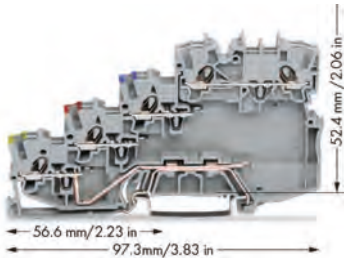

2000-5417

2000-5410

2000-5417/1102-950

2000-5417/1101-951

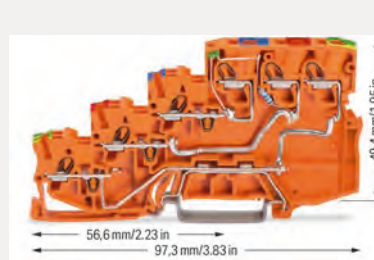
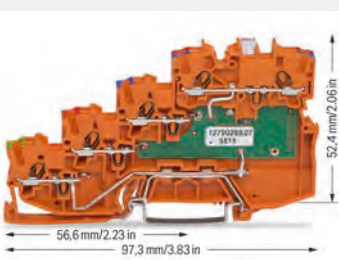
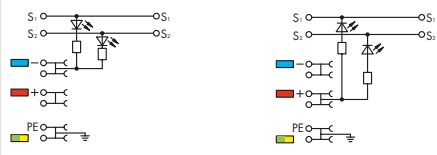
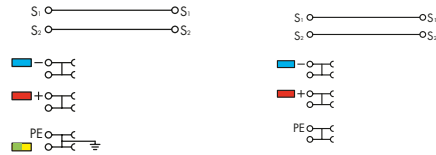

2000-5477/1102-953

2000-5477

2000-5457/1102-953

2000-5457



TOPJOB® S

2020 Serisi Sensör ve Aktuatör Klemensi

Açıklama ve Kurulum



Klemensleri taşıyıcı raya monte edin ve birlikte kaydırın.



Raya dizilmiş klemensleri tornavida yardımıyla ayırın ve teker teker yanlamasına kaydırın.

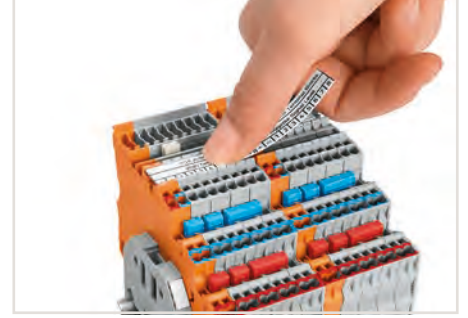

Etiketleme şeritleri (2009-110) veya 3,5 mm genişliğinde WMB işaretleyicileri (793-35xx) vasıtasıyla klemens etiketlerinin üst veya yan tarafından etiketlenmesi.



Gerilim giderme plakası sayesinde iletken demeti vasıtasıyla dışi konnektörün çıkarılması.



Kilitleme kolunu yerine kaydırın.

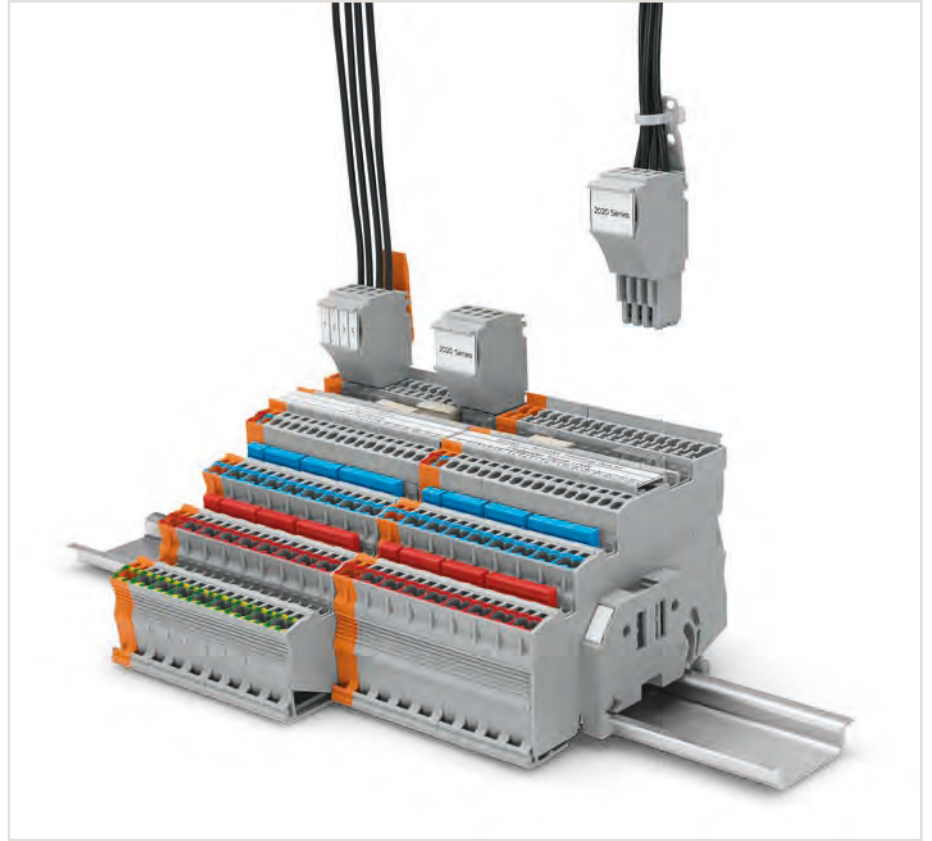

Test Tap (2009-182) veya Test Soket Adaptörü (2009-174) aracılığıyla test yapma imkanı (Maksimum 42V kadar.)



Kodlama pimini ilgili yuvaya yerleştirin ve ters çevirin.



Bir kesme aleti kullanarak kodlama tırnağını çıkartın.

XCOM® S ve TOPJOB® S

ÇÖZÜM YARATIN!

Tak çıkar konnektör sistemi ve Topjob S ailesini beraber kullanarak sinerji yaratın.

Yarı montajlı üniteler:

- Montaj öncesi kolay test imkanı
- İki farklı genişlikte çözüm:
3.5 mm, 1.5 mm² kabloları kadar
5.2 mm, 4 mm² kabloları kadar
- Dokunmaya karşı IP20 koruma
- Hatalı montaja karşı kodlamalı yapı
- Arıza durumunda hızlı müdahale imkanı
- Gelişmiş etiketleme sistemi ile hem maliyet hem de mühendislik çözümü sunar

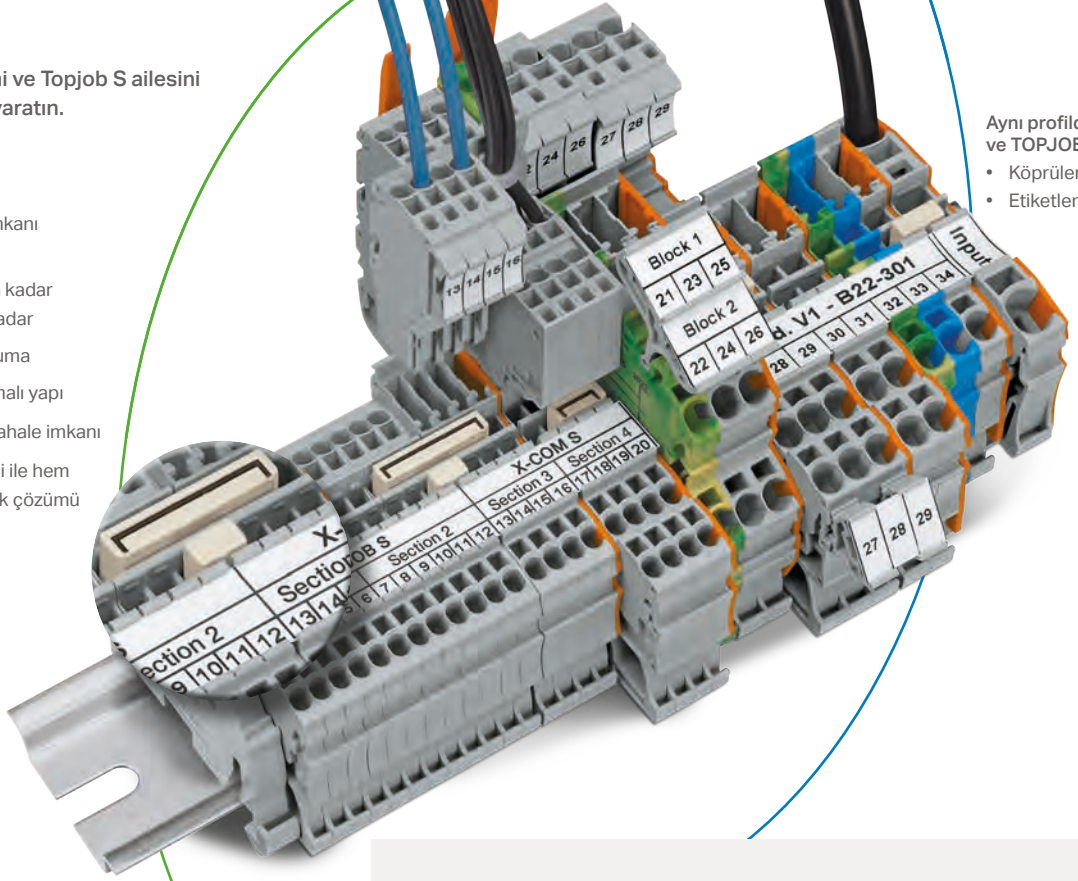

Aynı profilde X-COM® S ve TOPJOB® S uyumu:

- Köprüleme
- Etiketleme

- Kodlama sistemi ile sahada hata riski yoktur
- İsteğe bağlı yada kendinizin yapabileceği renk kombinasyonları
- Her iki tarafta da dokunmaya karşı tam koruma

X-COM, 0,08-4mm² aralığındaki kesit ve 32A akım değeri ile klemens - soket yapısının temel taşıdır. PCB tipleri, komponent takılabilir fişleri, elektronik röle, analog çevirici, timer ve benzeri modülleri ile benzersiz bir çözüm sunar. İlk üretilme sebebi trenler içindir. Daha sonra başka markalar tarafından da benzerleri üretilmiştir. Ancak, yüksek vibrasyon altında iki farklı sistemin kolaylıkla birleştirilmesinin yanısıra, %100 kodlu yapısı ile yerine takılması gereken soketlerin hata yapılmadan sadece ait olduğu yere takılmasını sağlayan kodlama sistemi ile liderdir X-COM. Kullanıldığı yerler arasında metro trenlerimiz, Boğaziçi Köprüsü aydınlatma sistemi, BOMAG iş makineleri, vinç sistemleri sayılabilir. Sorunsuz, hızlı ve modüler bağlantılar için X-COM

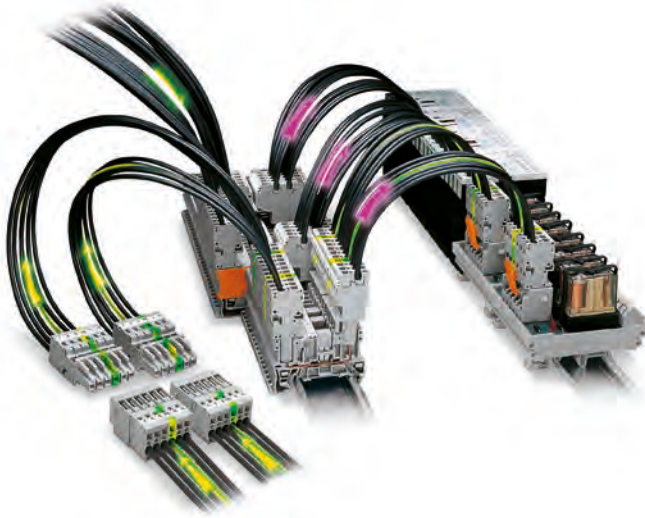

TÜM UYGULAMALARINIZI BİR ÇATI
ALTINDA BİRLEŞTİRMEK İÇİN
X-COM

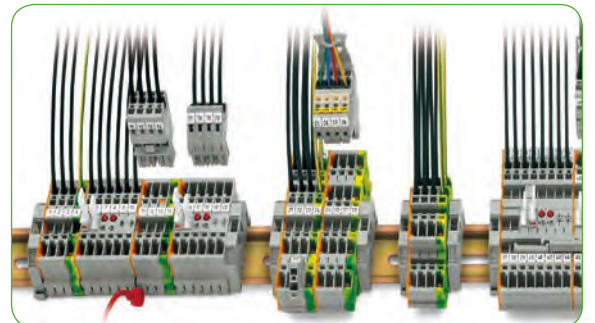
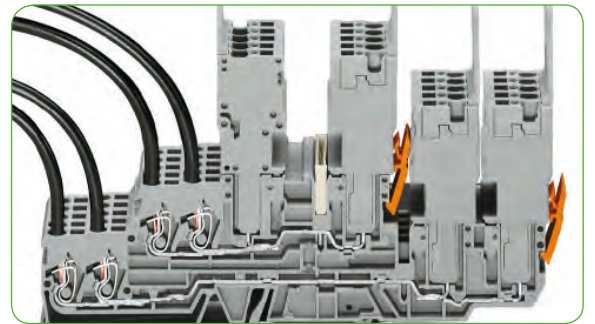

X-COM® S FİŞ-SOKET BAĞLANTILI KLEMENS SİSTEMİ

Ürün Kodu	Açıklama	Kesit	Paket	Birim Fiyat
X-COM S SERİSİ				
2020 SERİSİ 1,5mm² (1mm² / yüksüklü kullanımda bağlantı kesiti) 13,5A 2 / 3 / 4 İLETKENLİ				
2020-100	6 lı kodlama pimi	-	100 (4x25)	0,600 €
2020-102	1 iletken, 2 kutup, CCS dışı konnektör	1,5	100	1,840 €
2020-103	1 iletken, 3 kutup, CCS dışı konnektör	1,5	50	2,580 €
2020-104	1 iletken, 4 kutup, CCS dışı konnektör	1,5	50	3,320 €
2020-105	1 iletken, 5 kutup, CCS dışı konnektör	1,5	50	4,060 €
2020-106	1 iletken, 6 kutup, CCS dışı konnektör	1,5	25	4,820 €
2020-110	1 iletken, 10 kutup, CCS dışı konnektör	1,5	25	7,780 €
2020-115	1 iletken, 15 kutup, CCS dışı konnektör	1,5	10	11,500 €
2020-202	1 iletken, 2 kutup, CCS dışı konnektör	1,5	100	3,510 €
2020-1201	1 kablo,1 soket bağlantılı ray klemens, gri	1,5	50	0,968 €
2020-1204	1 kablo,1 soket bağlantılı ray klemens, mavi	1,5	50	1,082 €
2020-1207	1 kablo,1 soket bağlantılı ray klemens, sarı-yeşil	1,5	50	1,720 €
2020-1291	Sonlandırma kapağı, gri 2022-120x için	-	100 (4x25)	0,453 €
2020-1292	Sonlandırma kapağı, turuncu 2022-120x için	-	100 (4x25)	0,453 €
2020-1301	2 kablo 1 soket bağlantılı ray klemens, gri	1,5	50	1,267 €
2020-1304	2 kablo 1 soket bağlantılı ray klemens, mavi	1,5	50	1,391 €
2020-1307	2 kablo 1 soket bağlantılı ray klemens, toprak	1,5	50	1,998 €
2020-1391	Sonlandırma kapağı, gri 2022-130x için	-	100 (4x25)	0,464 €
2020-1401	2 kablo 2 soket bağlantılı ray klemens, gri	1,5	50	1,473 €
2020-1491	Sonlandırma kapağı, gri 2022-140x için	1,5	100 (4x25)	0,474 €
2020-2201	2 katlı, her kat 1 kablo, 1 soket bağlantılı ray klemens, gri	1,5	50	1,720 €
2020-2204	2 katlı, her kat 1 kablo, 1 soket bağlantılı ray klemens, mavi	1,5	50	1,906 €
2020-2207	2 katlı, her kat 1 kablo, 1 soket bağlantılı ray klemens, sarı-yeşil	1,5	50	5,016 €
2020-2291	Sonlandırma kapağı, gri 2022-220x için	-	25	0,464 €
2022-142	Konnektör-klemens kilitleme aparatı, turuncu, 4.8mm genişlikte	-	100 (4x25)	0,144 €
2022-152	Konnektör-klemens kilitleme aparatı, turuncu, 9.6mm genişlikte	-	100 (4x25)	0,165 €
Farklı konnektör seçenekleri veya farklı renkler için lütfen satış temsilcinizden bilgi alınız veya sayfa 33'e bakınız, wago web sayfasını inceleyiniz.				
2022 SERİSİ 4mm² (2,5mm² / yüksüklü kullanımda bağlantı kesiti) 32A 2 / 3 / 4 İLETKENLİ				
2022-101	1 iletken, 1 kutup, CCS dışı konnektör	4	200	1,160 €
2022-102	1 iletken, 2 kutup, CCS dışı konnektör	4	200	1,960 €
2022-103	1 iletken, 3 kutup, CCS dışı konnektör	4	100	2,760 €
2022-104	1 iletken, 4 kutup, CCS dışı konnektör	4	100	3,580 €
2022-110	1 iletken, 10 kutup, CCS dışı konnektör	4	25	8,360 €
2022-115	1 iletken, 15 kutup, CCS dışı konnektör	4	25	12,340 €
2022-151	Konnektör - klemens kilitleme aparatı, gri, 9,6mm	-	100 (4x25)	0,165 €
2022-152	Konnektör - klemens kilitleme aparatı, turuncu, 9,6mm	-	100 (4x25)	0,165 €
2022-141	Kilitleme aparatı 4,8mm, gri	-	100 (4x25)	0,144 €
2022-142	Kilitleme aparatı 4,8mm, turuncu	-	100 (4x25)	0,144 €
2022-161	Birleştirilebilir dışı konnektör, baş gri	4	250	1,160 €
2022-164	Birleştirilebilir dışı konnektör, baş mavi	4	250	1,270 €
2022-167	Birleştirilebilir dışı konnektör, baş PE	4	250	1,270 €
2022-171	Birleştirilebilir dışı konnektör, orta gri	4	250	0,790 €
2022-174	Birleştirilebilir dışı konnektör, orta mavi	4	250	0,870 €
2022-177	Birleştirilebilir dışı konnektör, orta PE	4	250	0,870 €
2022-181	Birleştirilebilir dışı konnektör, son gri	4	250	0,790 €
2022-184	Birleştirilebilir dışı konnektör, son mavi	4	250	0,870 €
2022-187	Birleştirilebilir dışı konnektör, son PE	4	250	0,870 €
2022-1201	1 kablo 1 soket bağlantılı ray klemens, gri	4	100	1,092 €
2022-1204	1 kablo 1 soket bağlantılı ray klemens, mavi	4	100	1,185 €
2022-1207	1 kablo 1 soket bağlantılı ray klemens, sarı-yeşil, toprak	4	100	1,947 €
2022-1291	Sonlandırma kapağı, gri 2022-120x için	-	100 (4x25)	0,464 €
2022-1292	Sonlandırma kapağı, turuncu 2022-120x için	-	100 (4x25)	0,464 €
2022-1301	2 kablo 1 soket bağlantılı ray klemens, gri	4	100	1,483 €
2022-1391	Sonlandırma kapağı, gri 2022-130x için	-	100 (4x25)	0,474 €
2022-1401	2 kablo 2 soket bağlantılı ray klemens, gri	4	50	1,648 €
2022-1491	Sonlandırma kapağı, gri 2022-140x için	-	100 (4x25)	0,484 €
2022-2201	2 katlı, her kat 1 kablo 1 soket bağlantılı ray klemens, gri	4	50	1,947 €
2022-2207	2 katlı, her kat 1 kablo 1 soket bağlantılı ray klemens, toprak	4	50	5,305 €
2022-2231	İki katlı, gri L/L	4	50	2,204 €
2022-2234	İki katlı, mavi N/N	4	50	2,410 €
2022-2247	İki katlı, gri PE/N	4	50	4,666 €
2022-2291	İki katlı için sonlandırma kapağı, gri, 2022-220x için	-	100 (4x25)	0,597 €

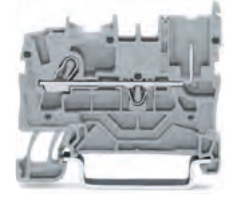

2020-1201

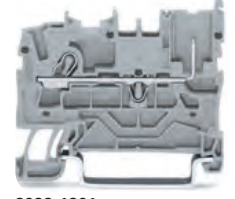

2022-1201



2022-105



2022-2207

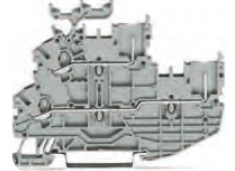

2022-2201

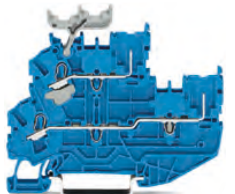

2022-2234



X-COM® S FİŞ-SOKET BAĞLANTILI KLEMENS SİSTEMİ

Ürün Kodu	Açıklama	Kesit	Paket	Birim Fiyat
X-COM DIŞI KONNEKTÖRLER, DÜZ, 500V/6kV/32A				
769-101	1 kutuplu kodlama tırnaklı dışı konnektör, gri	4	200	1,504 €
769-101/000-016	1 kutuplu kodlama tırnaklı dışı konnektör, topraklama	4	100	1,648 €
769-102	2 kutuplu kodlama tırnaklı dışı konnektör, gri	4	100	2,503 €
769-102/021-000	2 kutuplu kodlama tırnaklı dışı konnektör, yanal kilitlemeli, gri	4	50	2,946 €
769-103	3 kutuplu kodlama tırnaklı dışı konnektör, gri	4	50	3,523 €
769-103/021-000	3 kutuplu kodlama tırnaklı dışı konnektör, yanal kilitlemeli, gri	4	25	3,935 €
769-104	4 kutuplu kodlama tırnaklı dışı konnektör, gri	4	50	4,532 €
769-104/021-000	4 kutuplu kodlama tırnaklı dışı konnektör, yanal kilitlemeli, gri	4	25	4,944 €
769-105	5 kutuplu kodlama tırnaklı dışı konnektör, gri	4	50	5,490 €
769-105/021-000	5 kutuplu kodlama tırnaklı dışı konnektör, yanal kilitlemeli, gri	4	25	5,943 €
769-501	1 kutuplu kodlama tırnaklı genişleyebilir dışı konnektör, gri, baş	4	250	1,504 €
769-501/000-006	1 kutuplu kodlama tırnaklı genişleyebilir dışı konnektör, mavi, baş	4	250	1,648 €
769-501/000-016	1 kutuplu kodlama tırnaklı genişleyebilir dışı konnektör, topraklama, baş	4	250	1,648 €
769-502	1 kutuplu kodlama tırnaklı genişleyebilir dışı konnektör, gri, orta	4	250	1,009 €
769-502/000-006	1 kutuplu kodlama tırnaklı genişleyebilir dışı konnektör, mavi, orta	4	250	1,112 €
769-502/000-016	1 kutuplu kodlama tırnaklı genişleyebilir dışı konnektör, topraklama, orta	4	250	1,112 €
769-503	1 kutuplu kodlama tırnaklı genişleyebilir dışı konnektör, gri, son	4	250	1,009 €
769-503/000-006	1 kutuplu kodlama tırnaklı genişleyebilir dışı konnektör, mavi, son	4	250	1,112 €
769-503/000-016	1 kutuplu kodlama tırnaklı genişleyebilir dışı konnektör, topraklama, son	4	250	1,112 €
X-COM DIŞI KONNEKTÖRLER, AÇILI, 500V/6kV/32A				
769-101/022-000	1 kutuplu kodlama tırnaklı dışı konnektör, 45° açılı, gri	4	200	1,504 €
769-101/022-016	1 kutuplu kod tırnaklı dışı konnektör, 45° açılı, sarı-yeşil toprak	4	100	1,648 €
769-102/022-000	2 kutuplu kodlama tırnaklı dışı konnektör, 45° açılı, gri	4	100	2,503 €
769-103/022-000	3 kutuplu kodlama tırnaklı dışı konnektör, 45° açılı, gri	4	50	3,523 €
769-104/022-000	4 kutuplu kodlama tırnaklı dışı konnektör, 45° açılı, gri	4	50	4,532 €
769-105/022-000	5 kutuplu kodlama tırnaklı dışı konnektör, 45° açılı, gri	4	50	5,490 €
769-106/022-000	6 kutuplu kodlama tırnaklı dışı konnektör, 45° açılı, gri	4	25	6,499 €
769-512	1 kutuplu kodlama tırnaklı genişler dışı konnektör, 45° açılı, gri, baş	4	250	1,504 €
769-512/000-006	1 kutuplu kod tırnaklı genişler dışı konnektör, 45° açılı, mavi, baş	4	250	1,648 €
769-512/000-016	1 kutuplu kod tırnaklı genişler dışı konnektör, 45° açılı, toprak, baş	4	250	1,648 €
769-513	1 kutuplu kod tırnaklı genişler dışı konnektör, 45° açılı, gri, orta	4	250	1,009 €
769-513/000-006	1 kutuplu kod tırnaklı genişler dışı konnektör, 45° açılı, mavi, orta	4	250	1,112 €
769-513/000-016	1 kutuplu kod tırnaklı genişler dışı konnektör, 45° açılı, toprak, orta	4	250	1,112 €
769-515	1 kutuplu kod tırnaklı genişler dışı konnektör, 45° açılı, gri, son	4	250	1,009 €
769-515/000-006	1 kutuplu kod tırnaklı genişler dışı konnektör, 45° açılı, mavi, son	4	250	1,112 €
769-515/000-016	1 kutuplu kod tırnaklı genişler dışı konnektör, 45° açılı, toprak, son	4	250	1,112 €
Max. kutup sayısı 15'dir. Diğer kutup sayıları konnektörlerimiz için lütfen fiyat sorunuz.				
X-COM SERİSİ PANO GEÇİŞ SNAP-IN TİP 4mm² 32A				
769-612	12 kutup	4	25	10,496 €
X-COM ERKEK KONNEKTÖRLER, DÜZ, 500V/6kV/32A				
769-602	2 kutuplu konnektör	4	100	2,657 €
769-602/001-000	2 kutuplu konnektör, snap-in montaj ayaklı	4	100	2,657 €
769-602/002-000	2 kutuplu konnektör, sabitleme flanşlı	4	100	2,977 €
769-602/004-000	2 kutuplu konnektör, yüzey montaj	4	100	2,977 €
769-602/005-000	2 kutuplu konnektör, snap-in flanşlı (el aletsiz montaj)	4	50	2,977 €
769-603	3 kutuplu konnektör	4	100	3,461 €
769-603/001-000	3 kutuplu konnektör, snap-in montaj ayaklı	4	100	3,461 €
769-603/002-000	3 kutuplu konnektör, sabitleme flanşlı	4	50	3,780 €
769-603/004-000	3 kutuplu konnektör, yüzey montaj	4	50	3,780 €
769-603/005-000	3 kutuplu konnektör, snap-in flanşlı (el aletsiz montaj)	4	25	3,801 €
769-604	4 kutuplu konnektör	4	100	4,264 €
769-604/001-000	4 kutuplu konnektör, snap-in montaj ayaklı	4	50	4,264 €
769-604/002-000	4 kutuplu konnektör, sabitleme flanşlı	4	50	4,542 €
769-604/004-000	4 kutuplu konnektör, yüzey montaj	4	25	4,542 €
769-604/005-000	4 kutuplu konnektör, snap-in flanşlı (el aletsiz montaj)	4	25	4,563 €
769-605	5 kutuplu konnektör	4	50	5,026 €
769-605/001-000	5 kutuplu konnektör, snap-in montaj ayaklı	4	50	5,026 €



769-50x



769-50x/000-006



769-105/021-000



769-51x 769-51x



769-126



769-605



769-606



769-606/001-000



769-606/004-000



769-606/005-000

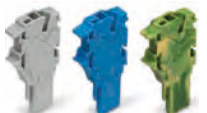
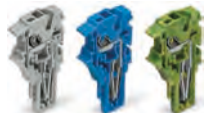

2022-18X

2022-16X

2022-17X

X-COM® S FİŞ-SOKET BAĞLANTILI KLEMENS SİSTEMİ

Ürün Kodu	Açıklama	Kesit	Paket	Birim Fiyat
769-605/002-000	5 kutuplu konnektör, sabitleme flanşlı	4	50	5,315 €
769-605/004-000	5 kutuplu konnektör, yüzey montaj	4	25	5,315 €
769-605/005-000	5 kutuplu konnektör, snap-in flanşlı (el aletsiz montaj)	4	25	5,315 €
769-606	6 kutuplu konnektör	4	50	5,809 €
769-606/001-000	6 kutuplu konnektör, snap-in montaj ayaklı	4	50	5,809 €
769-606/002-000	6 kutuplu konnektör, sabitleme flanşlı	4	50	6,098 €
769-606/004-000	6 kutuplu konnektör, yüzey montaj	4	25	6,098 €
769-606/005-000	6 kutuplu konnektör, snap-in flanşlı (el aletsiz montaj)	4	25	6,098 €

Max. kutup sayısı 15'dir. Diğer kutup sayıları konnektörlerimiz için lütfen fiyat sorunuz.

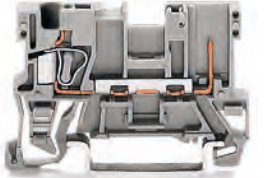

769-176



769-171



769-151



870-157



870-131

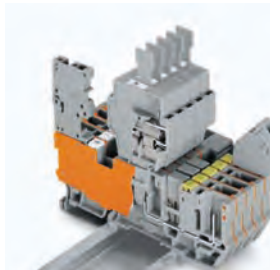

X-COM RAY KLEMENSLERİ, 500V/6kV/32A

769-151	4 pinli ray klemensi, gri	4	50	1,844 €
769-156	2 pinli ray klemensi, gri	4	100	1,112 €
769-171	2 iletken - 2 pin ray klemensi, gri	4	50	2,019 €
769-171/000-006	2 iletken - 2 pin ray klemensi, mavi	4	50	2,256 €
769-176	1 iletken - 1 pin ray klemensi, gri	4	100	1,329 €
769-176/000-006	1 iletken - 1 pin ray klemensi, mavi	4	100	1,442 €
769-207	4 pinli ray klemensi, topraklama	4	50	2,936 €
769-217	2 iletken - 2 pin ray klemensi, topraklama	4	50	3,121 €
769-227	2 pinli ray klemensi, topraklama	4	100	2,163 €
769-237	1 iletken - 1 pin ray klemensi, topraklama	4	100	2,390 €
769-251	2 iletken - 1 pin ray klemensi, gri	4	50	1,813 €
769-257	2 iletken - 1 pin ray klemensi, topraklama	4	50	2,977 €
769-301	Nihayet plakası, 4 pinli için, gri	-	100 (4x25)	0,567 €
769-302	Nihayet plakası, 4 pinli için, turuncu	-	100 (4x25)	0,567 €
769-303	Nihayet plakası, 2 pin - 2 iletken için, gri	-	100 (4x25)	0,567 €
769-304	Nihayet plakası, 2 pin - 2 iletken için, turuncu	-	100 (4x25)	0,567 €
769-305	Nihayet plakası, 2 pinli için, gri	-	100 (4x25)	0,515 €
769-306	Nihayet plakası, 2 pinli için, turuncu	-	100 (4x25)	0,515 €
769-307	Nihayet plakası, 1 iletken - 1 pinli için, gri	-	100 (4x25)	0,515 €
769-308	Nihayet plakası, 1 iletken - 1 pinli için, turuncu	-	100 (4x25)	0,515 €
769-320	Nihayet plakası, 2 iletken - 1 pinli için, gri	-	100 (4x25)	0,546 €
769-321	Nihayet plakası, 2 iletken - 1 pinli için, turuncu	-	100 (4x25)	0,546 €
769-402	Minyatür bitişik köprü izoleli, gri	-	100 (4x25)	0,474 €
769-428	Dişi fişler için kilitleme parçası, 1 kutuplu, gri	-	100 (4x25)	0,185 €
769-429	Dişi fişler için kilitleme parçası, 2 kutuplu, gri	-	100 (4x25)	0,185 €
769-430	Dişi fişler için kilitleme parçası, 1 kutuplu, turuncu	-	100 (4x25)	0,196 €
769-431	Dişi fişler için kilitleme parçası, 2 kutuplu, turuncu	-	100 (4x25)	0,196 €
769-434	Kolay montaj aparatı	-	100 (4x25)	0,185 €
769-435	Kodlama tırnağı dişi soketler için	-	100 (4x25)	0,113 €
870-131	2 iletken - 2 pin, 2 katlı, ray klemensi, gri	4	40	2,719 €
870-148	Nihayet plakası, 2 iletken - 2 pin, 2 katlı için, gri	-	100 (4x25)	0,597 €
870-151	2 pin - 2 pin, 2 katlı, ray klemens, gri	4	50	1,391 €
870-157	4 pin, 2 katlı için köprülü ray klemens, topraklama	4	50	2,760 €
870-158	4 pin, 2 katlı için köprülü ray klemens, gri	4	50	1,998 €
870-168	Nihayet plakası, 2 pin - 2 pin için, gri	-	100 (4x25)	0,381 €
870-169	Nihayet plakası, 2 iletken - 2 pin için, turuncu	-	100 (4x25)	0,381 €
870-402	2 li köprü, 870 serisi için	-	200 (8x25)	0,309 €
870-403	3 lü köprü, 870 serisi için	-	200 (8x25)	0,402 €
870-405	5 li köprü, 870 serisi için	-	100 (4x25)	0,700 €
870-410	10 lu köprü, 870 serisi için	-	50 (2x25)	1,349 €

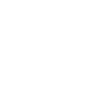
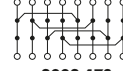
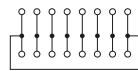
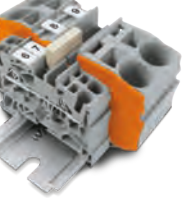
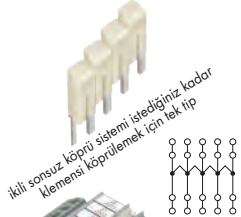
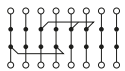

KLEMENSLER İÇİN AKSESUARLAR

Ürün Kodu	Açıklama	Kesit	Paket	Birim Fiyat
DURDURUCU, ETİKET TAŞIYICI, ve GRUP ETİKETLERİ				
209-106	35mm ray adaptörü	-	25	1,020 €
209-114	Şeffaf koruma kapağı	-	500 (10x50)	0,460 €
209-145	10mm genişliğinde WMB etiket yuvası adaptörü	-	100 (2x50)	0,820 €
249-116	Vidasız durdurucu, DIN 35 ray, 6 mm. genişlik	-	100 (4x25)	0,525 €
249-117	Vidasız durdurucu, DIN 35 ray, 10 mm. genişlik	-	50 (2x25)	0,649 €
249-119	Yüksekliği ayarlanabilir, grup etiket taşıyıcı, 249-116/117 için	-	50 (2x25)	0,380 €
2002-121	2002 serisi klemensler için 2 sıralı etiket taşıyıcı adaptör	-	50 (4x25)	0,288 €
2002-131	2002 serisi klemensler için 3 sıralı etiket taşıyıcı adaptör	-	50 (2x25)	0,309 €
2009-191	Köprü yuvasına takılabilir etiket taşıyıcı, 5 mm. genişlikte	-	50 (2x25)	0,443 €
2009-192	Köprü yuvasına takılabilir etiket taşıyıcı, 10 mm. genişlikte	-	50 (2x25)	0,443 €
2009-193	Köprü yuvasına takılabilir etiket taşıyıcı, 15 mm. genişlikte	-	50 (2x25)	0,464 €
2009-196	Köprü yuvasına takılabilir taşıyıcı, kartlar ve yapışkanlı etiketler için	-	50 (2x25)	0,484 €
TEST, ÖLÇÜM ve KORUMA AKSESUARLARI				
210-136	Test fişi, ø 2 mm. 500 mm. uzunluk, kırmızı	-	50 (5x10)	12,750 €
2001-171	İzolasyonlu kablo tutucu, 0.25-0.5 mm2, açık gri	-	200 (8x25)	0,100 €
2001-511	2001 serisi için modüler konnektör	2,5	100 (4x25)	1,240 €
2001-549	2001 serisi için modüler konnektör, boşluk modülü	-	100 (4x25)	0,268 €
2002-115	Uyarı etiketi, yüksek gerilim sembolü ile 5 klemens için, sarı	-	100 (4x25)	0,420 €
2002-511	2002 serisi için modüler konnektör	4	100 (4x25)	1,940 €
2002-549	2002 serisi için modüler konnektör, boşluk modülü	-	100 (4x25)	0,410 €
2004-115	Uyarı etiketi, yüksek gerilim sembolü ile 5 klemens için, sarı	-	100 (4x25)	0,440 €
2004-511	2004 serisi için modüler konnektör	6	100 (4x25)	2,060 €
2004-549	2004 serisi için modüler konnektör, boşluk modülü	-	100 (4x25)	0,440 €
2006-115	Uyarı etiketi, yüksek gerilim sembolü ile 5 klemens için, sarı	-	100 (4x25)	0,450 €
2006-511	2006 serisi için modüler konnektör	10	50 (2x25)	2,230 €
2009-174	Test fişi, ø 4 mm. için	4	100 (4x25)	8,640 €
2009-182	Test fişi adaptörü, maksimum 2.5mm2 için	2,5	100 (4x25)	9,420 €
2010-100	Dokunma koruma kapağı, sarı	-	100 (4x25)	0,350 €
2010-115	Uyarı etiketi, yüksek gerilim sembolü ile 5 klemens için, sarı	-	50 (2x25)	0,490 €
2010-511	2010 serisi için modüler konnektör	16	50 (2x25)	2,560 €
2016-100	Dokunma koruma kapağı, sarı	-	100 (4x25)	0,340 €
2016-511	2016 serisi için modüler konnektör	25	50 (2x25)	2,670 €
AYIRMA ve SONLANDIRMA PLAKALARI				
280-308	280-912 klemensi için, gri	-	100 (4x25)	0,690 €
280-324	280-683 klemensi için, gri	-	100 (4x25)	0,690 €
2002-991	2002-16XX klemensleri için, gri	-	100 (4x25)	0,564 €
2002-992	2002-16XX klemensleri için, turuncu	-	100 (4x25)	0,494 €
2002-1691	2002-16XX klemensleri için, gri	-	100 (4x25)	0,536 €
2002-1692	2002-16XX klemensleri için, turuncu	-	100 (4x25)	0,536 €
2002-1891	2002-18XX klemensleri için, gri	-	100 (4x25)	0,546 €
2002-1892	2002-18XX klemensleri için, turuncu	-	100 (4x25)	0,546 €
2002-2291	2002-22XX klemensleri için, gri	-	100 (4x25)	0,474 €
2002-2292	2002-22XX klemensleri için, turuncu	-	100 (4x25)	0,474 €
2002-2491	2002-24XX klemensleri için, gri	-	100 (4x25)	0,474 €
2002-2492	2002-24XX klemensleri için, turuncu	-	100 (4x25)	0,474 €
2002-2991	2002-29XX klemensleri için, gri	-	100 (4x25)	0,474 €
2002-2992	2002-29XX klemensleri için, turuncu	-	100 (4x25)	0,453 €
2002-3292	2002-32XX klemensleri için, turuncu	-	100 (4x25)	0,567 €
2002-6391	2002-630X klemensleri için, gri	-	100 (4x25)	0,520 €
2002-6392	2002-630X klemensleri için, turuncu	-	100 (4x25)	0,460 €
2006-1691	2006-160X klemensleri için, gri	-	100 (4x25)	0,567 €
2006-1692	2006-160X klemensleri için, turuncu	-	100 (4x25)	0,567 €
2016-7692	2016-76XX klemensleri için, turuncu	-	100 (4x25)	0,628 €
2016-7792	2016-771X klemensleri için, turuncu	-	100 (4x25)	0,628 €
YALITIMLI ÖZEL FONKSİYONLU İTME TİPİ TARAK KÖPRÜ				
2001-433	1-3 atlamalı	-	25	0,360 €
2001-434	1-4 atlamalı	-	25	0,610 €
2001-435	1-5 atlamalı	-	25	0,850 €
2001-440	1-10 atlamalı	-	25	1,810 €
2002-433	1-3 atlamalı	-	25	0,710 €
2002-434	1-4 atlamalı	-	25	1,110 €
2002-435	1-5 atlamalı	-	25	1,530 €
2002-440	1-10 atlamalı	-	25	3,140 €

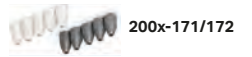
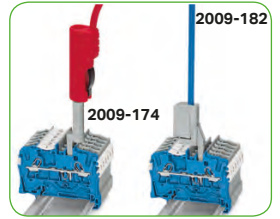
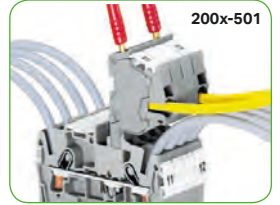

KLEMENSLER İÇİN AKSESUARLAR

Ürün Kodu	Açıklama	Kesit	Paket	Birim Fiyat
2004-433	1-3 atlamalı	-	25	0,860 €
2004-434	1-4 atlamalı	-	25	1,280 €
2004-435	1-5 atlamalı	-	25	1,720 €
2004-440	1-10 atlamalı	-	25	3,600 €
2006-433	1-3 atlamalı	-	25	1,210 €
2006-434	1-4 atlamalı	-	25	1,770 €
2006-435	1-5 atlamalı	-	25	2,320 €
2010-433	1-3 atlamalı	-	25	1,930 €
2010-434	1-4 atlamalı	-	25	2,930 €
2010-435	1-5 atlamalı	-	25	3,960 €
YALITIMLI İTME TİPİ DÜŞÜRÜCÜ KÖPRÜ				
2006-499	10 mm ² - 4 / 2,5 / 1,5 mm ² köprülemek için, 32 A	-	25	1,226 €
2016-499	25 mm ² - 10/ 6 / 4 mm ² köprülemek için, 57 A	-	25	1,751 €
KIRIK TARAK TİPİ YALITIMLI BİTİŞİK KÖPRÜ, I_N 25A				
2002-472	2 sıralı	-	25	0,350 €
2002-473	3 sıralı	-	25	0,659 €
2002-474	4 sıralı	-	25	0,989 €
2002-475	5 sıralı	-	25	1,308 €
2002-482	12 sıralı	-	25	3,584 €
2 ve 3 KATLI KLEMENS İÇİN DİKEY YALITIMLI KÖPRÜ, 2002 SERİSİ İÇİN				
2002-161	Köprü yuvası etiket adaptörü	-	100 (4x25)	0,278 €
2002-406/020-000	Üçgen köprü, 1-2 / 3-4 / 5-6 köprüleme	-	100 (4x25)	2,091 €
2002-492	Dikey köprü, 2002-220X için 2 kat arası köprüleme	-	100 (4x25)	0,803 €
2002-493	Dikey köprü, 2002-320X için 3 kat arası köprüleme	-	100 (4x25)	0,958 €
2004-406/020-000	Üçgen köprü, 1-2 / 3-4 / 5-6 köprüleme	-	100 (4x25)	2,245 €
RENKLİ STANDART TİP YALITIMLI KÖPRÜ, 2002 SERİSİ İÇİN				
2002-402/000-005	2002 serisi için 2 li köprü kırmızı, 25 A	-	100 (4x25)	0,453 €
2002-402/000-006	2002 serisi için 2 li köprü mavi, 25 A	-	100 (4x25)	0,453 €
2002-405/000-005	2002 serisi için 5 li köprü kırmızı, 25 A	-	100 (4x25)	1,586 €
2002-405/000-006	2002 serisi için 5 li köprü mavi, 25 A	-	100 (4x25)	1,586 €
2002-408/000-005	2002 serisi için 8 li köprü kırmızı, 25 A	-	100 (4x25)	2,565 €
2002-408/000-006	2002 serisi için 8 li köprü mavi, 25 A	-	100 (4x25)	2,565 €
2002-410/000-005	2002 serisi için 10 lu köprü kırmızı, 25 A	-	100 (4x25)	3,172 €
2002-410/000-006	2002 serisi için 10 lu köprü mavi, 25 A	-	100 (4x25)	3,172 €
TOPJOB® S KABLO TİPİ KÖPRÜ				
2009-414/000-005	2001-2002-2003 ve 2022 serisi için Push-in 10 lu köprü kırmızı, 18A	2,5	10	12,803 €
2009-414/000-006	2001-2002-2003 ve 2022 serisi için Push-in 10 lu köprü mavi, 18A	2,5	10	12,803 €
TOPJOB® S KOMPONENT MODÜLLERİ				
2002-116	Komponent modülün montaj adaptörü	-	5	1,617 €
2002-800	Komponent modülü, 2 kutup, 5,2mm	-	100	1,586 €
2002-810	Komponent modülü, 2 kutup, 10,4mm	-	50	2,101 €
2002-820	Komponent modülü, 4 kutup, 10,4mm	-	50	2,596 €
2002-880	Komponent modülü, Topjob S köprü yuvası montajlı, 2 kutup, 10,4mm	-	50	2,410 €
2002-1661	Taban klemensi, 2002-800/810/820 için	2,5 - 4	50	2,669 €
2002-1691	Sonlandırma kapağı, gri	-	100 (4x25)	0,536 €
2002-1692	Sonlandırma kapağı, turuncu	-	100 (4x25)	0,536 €
2002-1761	3 iletkenli taşıyıcı klemens, gri	2,5 - 4	50	3,203 €
2002-1791	Sonlandırma plakası, gri	-	100 (4x25)	0,546 €
2002-1792	Sonlandırma plakası, turuncu	-	100 (4x25)	0,546 €
2002-1861	4 iletkenli taşıyıcı klemens, gri	2,5 - 4	50	3,667 €
2002-1891	Sonlandırma plakası, gri	-	100 (4x25)	0,546 €
2002-1892	Sonlandırma plakası, turuncu	-	100 (4x25)	0,546 €
2002-1961	Sonlandırma plakası, gri	2,5 - 4	50	2,987 €
2002-1991	Sonlandırma plakası, gri	-	100 (4x25)	0,618 €
2002-1992	Sonlandırma plakası, turuncu	-	100 (4x25)	0,618 €
2042-341	Fiber optikli komponent modülü, 8 kutup, 20,7mm	-	5	6,940 €
2042-351	Fiber optikli komponent modülü, 10 kutup, 25,9mm	2,5 - 4	5	7,510 €



2002-405/000-006



2002-1661



2002-810

2002-820



2002-880



2002-116



2002-341



2002-1891



2002-341

MİNİ KLEMENS

MİNİ KLEMENSLER - CAGE CLAMP®

Ürün Kodu	Açıklama	Kesit	Paket	Birim Fiyat
260 SERİSİ, 1,5mm², 18A MİNİ KLEMENS				
260-301	Tek giriş, tek çıkış klemens, flanşlı, gri	1,5	300 (6x50)	0,300 €
260-304	Tek giriş, tek çıkış klemens, flanşlı, mavi	1,5	300 (6x50)	0,310 €
260-307	Tek giriş, tek çıkış klemens, flanşlı, sarı - yeşil	1,5	300 (6x50)	0,310 €
260-311	Tek giriş, tek çıkış klemens, snap-in ayaklı, gri	1,5	300 (6x50)	0,340 €
260-314	Tek giriş, tek çıkış klemens, snap-in ayaklı, mavi	1,5	300 (6x50)	0,350 €
260-317	Tek giriş, tek çıkış klemens, snap-in ayaklı, sarı - yeşil	1,5	300 (6x50)	0,350 €
260-321	Tek giriş, tek çıkış klemens, snap-in ayaklı sonlandırma, gri	1,5	300 (6x50)	0,340 €
260-324	Tek giriş, tek çıkış klemens, snap-in ayaklı sonlandırma, mavi	1,5	300 (6x50)	0,360 €
260-327	Tek giriş, tek çıkış klemens, snap-in ayaklı sonlandırma, sarı - yeşil	1,5	300 (6x50)	0,360 €
260-331	Çift giriş, çift çıkış klemens, flanşlı, gri	1,5	300 (6x50)	0,420 €
260-334	Çift giriş, çift çıkış klemens, flanşlı, mavi	1,5	300 (6x50)	0,520 €
260-337	Çift giriş, çift çıkış klemens, flanşlı, sarı - yeşil	1,5	300 (6x50)	0,520 €
260-341	Çift giriş, çift çıkış klemens, snap-in ayaklı, gri	1,5	300 (6x50)	0,490 €
260-344	Çift giriş, çift çıkış klemens, snap-in ayaklı, mavi	1,5	300 (6x50)	0,520 €
260-347	Çift giriş, çift çıkış klemens, snap-in ayaklı, sarı - yeşil	1,5	300 (6x50)	0,520 €
260-351	Çift giriş, çift çıkış klemens, snap-in ayaklı sonlandırma, gri	1,5	300 (6x50)	0,490 €
260-354	Çift giriş, çift çıkış klemens, snap-in ayaklı sonlandırma, mavi	1,5	300 (6x50)	0,520 €
260-357	Çift giriş, çift çıkış klemens, snap-in ayaklı sonlandırma, sarı - yeşil	1,5	300 (6x50)	0,520 €
260-361	Sabitleme flanşlı sonlandırma plakası	-	300 (6x50)	0,080 €
260-371	Snap-in ayaklı sonlandırma plakası	-	300 (6x50)	0,080 €
260-402	Tarak tipi 2'li köprü	-	500 (20x25)	0,300 €
261 SERİSİ, 2,5mm², 24A MİNİ KLEMENS				
261-102	Tek giriş, tek çıkış klemens dizisi, flanşlı, gri, 2 kutup	2,5	100	0,970 €
261-152	Tek giriş, tek çıkış klemens dizisi, snap-in ayaklı, gri, 2 kutup	2,5	100	0,970 €
261-202	Çift giriş, çift çıkış klemens dizisi, flanşlı, gri, 2 kutup	2,5	100	1,500 €
261-252	Çift giriş, çift çıkış klemens dizisi, snap-in ayaklı, gri, 2 kutup	2,5	100	1,500 €
261-301	Tek giriş, tek çıkış klemens, flanşlı, gri	2,5	200 (4x50)	0,390 €
261-301/331-000	Tek giriş, tek çıkış klemens, flanşlı, gri, bir tarafı push-buttonlu	2,5	200 (4x50)	0,410 €
261-304	Tek giriş, tek çıkış klemens, flanşlı, mavi	2,5	200 (4x50)	0,400 €
261-304/331-000	Tek giriş, tek çıkış klemens, flanşlı, mavi, bir tarafı push-buttonlu	2,5	200 (4x50)	0,420 €
261-307	Tek giriş, tek çıkış klemens, flanşlı, sarı - yeşil	2,5	200 (4x50)	0,410 €
261-307/331-000	Tek giriş, tek çıkış klemens, flanşlı, sarı - yeşil, bir tarafı butonlu	2,5	200 (4x50)	0,430 €
261-311	Tek giriş, tek çıkış klemens, snap-in ayaklı, gri	2,5	200 (4x50)	0,390 €
261-314	Tek giriş, tek çıkış klemens, snap-in ayaklı, mavi	2,5	200 (4x50)	0,400 €
261-317	Tek giriş, tek çıkış klemens, snap-in ayaklı, sarı - yeşil	2,5	200 (4x50)	0,420 €
261-321	Tek giriş, tek çıkış klemens, snap-in ayaklı sonlandırma, gri	2,5	200 (4x50)	0,410 €
261-327	Tek giriş, tek çıkış klemens, snap-in ayak sonlandırma, sarı - yeşil	2,5	200 (4x50)	0,420 €
261-331	Çift giriş, çift çıkış klemens, flanşlı, gri	2,5	200 (4x50)	0,590 €
261-331/332-000	Çift giriş, çift çıkış klemens, flanşlı, gri, bir tarafı push-buttonlu	2,5	200 (4x50)	0,610 €
261-331/342-000	Çift giriş, çift çıkış klemens, flanşlı, gri, iki tarafı push-buttonlu	2,5	200 (4x50)	0,680 €
261-334	Çift giriş, çift çıkış klemens, flanşlı, mavi	2,5	200 (4x50)	0,610 €
261-334/332-000	Çift giriş, çift çıkış klemens, flanşlı, mavi, bir tarafı push-buttonlu	2,5	200 (4x50)	0,630 €
261-337	Çift giriş, çift çıkış klemens, flanşlı, sarı - yeşil	2,5	200 (4x50)	0,610 €
261-337/332-000	Çift giriş, çift çıkış klemens, flanşlı, sarı - yeşil, bir tarafı butonlu	2,5	200 (4x50)	0,630 €
261-341	Çift giriş, çift çıkış klemens, snap-in ayaklı, gri	2,5	200 (4x50)	0,680 €
261-344	Çift giriş, çift çıkış klemens, snap-in ayaklı, mavi	2,5	200 (4x50)	0,720 €
261-347	Çift giriş, çift çıkış klemens, snap-in ayaklı, sarı - yeşil	2,5	200 (4x50)	0,720 €
261-351	Çift giriş, çift çıkış klemens, snap-in ayaklı sonlandırma, gri	2,5	200 (4x50)	0,680 €
261-354	Çift giriş, çift çıkış klemens, snap-in ayaklı sonlandırma, mavi	2,5	200 (4x50)	0,720 €
261-357	Çift giriş, çift çıkış klemens, snap-in ayaklı sonlandırma, sarı - yeşil	2,5	200 (4x50)	0,720 €
261-361	Sabitleme flanşlı sonlandırma plakası	-	300 (6x50)	0,070 €
261-371	Snap-in ayaklı sonlandırma plakası	-	300 (6x50)	0,070 €
261-402	Tarak tipi 2'li köprü	-	500 (20x25)	0,320 €
261-410	Sabitleme flanşlı sonlandırma plakası	-	300 (6x50)	0,070 €
261-411	Tek giriş, tek çıkış klemens, flanşlı, Mini-WSB etikete uygun, gri	2,5	200 (4x50)	0,410 €
261-411/331-000	Tek giriş, tek çıkış klemens, flanşlı, gri, tek tarafı push-buttonlu	2,5	200 (4x50)	0,420 €
261-411/341-000	Tek giriş, tek çıkış klemens, flanşlı, gri, iki tarafı push-buttonlu	2,5	200 (4x50)	0,440 €
261-422/331-000	Tek giriş, tek çıkış klemens dizisi, flanşlı, gri, tek tarafı butonlu, 2 kutup	2,5	100	1,030 €
261-422/341-000	Tek giriş, tek çıkış klemens dizisi, flanşlı, gri, çift tarafı butonlu, 2 kutup	2,5	100	1,090 €
261-423	Tek giriş, tek çıkış klemens dizisi, flanşlı, Mini-WSB etikete uygun	2,5	100	1,370 €
261-423/331-000	Tek giriş, tek çıkış klemens dizisi, flanşlı, gri, tek tarafı butonlu, 3 kutup	2,5	100	1,470 €
261-424/331-000	Tek giriş, tek çıkış klemens dizisi, flanşlı, gri, tek tarafı butonlu, 4 kutup	2,5	100	1,560 €



260-301



260-361



261-301



Snap-in ayaklı ve flanşlı versiyon

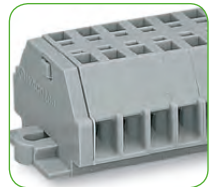

Klemens dizisi



209-132



262-402



260, 261 ve 262 serisi mini klemensler 35mm ray adaptörü ile de standart klemensler gibi pano içerisinde ray üzerine takılıp kullanılabilir.

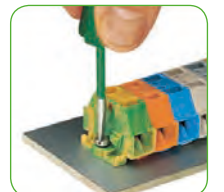

260, 261 ve 262 serisi mini klemensler flanşlı tip sonlandırma kapağı sayesinde kolaylıkla her türlü düz yüzey üzerine monte edilebilir.

Diğer modeller için sorunuz.

MİNİ KLEMENS

MİNİ KLEMENSLER - CAGE CLAMP®

Ürün Kodu	Açıklama	Kesit	Paket	Birim Fiyat
262 SERİSİ, 4mm², 24A MİNİ KLEMENSLER				
262-130	Tek giriş, tek çıkış klemens, flanşlı, açık gri, Ex	4	100 (2x50)	0,610 €
262-180	Tek giriş, tek çıkış klemens, snap-in ayaklı, açık gri, Ex	4	100 (2x50)	0,610 €
262-301	Tek giriş, tek çıkış klemens, flanşlı, gri	4	100 (2x50)	0,600 €
262-304	Tek giriş, tek çıkış klemens, flanşlı, mavi	4	100 (2x50)	0,640 €
262-306	Tek giriş, tek çıkış klemens, flanşlı, turuncu	4	100 (2x50)	0,600 €
262-307	Tek giriş, tek çıkış klemens, flanşlı, sarı - yeşil	4	100 (2x50)	0,640 €
262-311	Tek giriş, tek çıkış klemens, snap-in ayaklı, gri	4	100 (2x50)	0,640 €
262-314	Tek giriş, tek çıkış klemens, snap-in ayaklı, mavi	4	100 (2x50)	0,600 €
262-181	Tek giriş, çıkış klemens, snap-in ayaklı sonlandırma, açık gri, Ex	4	100 (2x50)	0,610 €
262-230	Çift giriş, çift çıkış klemens, flanşlı, açık gri, Ex	4	100 (2x50)	1,050 €
262-280	Çift giriş, çift çıkış klemens, snap-in ayaklı, açık gri, Ex	4	100 (2x50)	1,050 €
262-316	Tek giriş, tek çıkış klemens, snap-in ayaklı, turuncu	4	100 (2x50)	0,600 €
262-317	Tek giriş, tek çıkış klemens, snap-in ayaklı, sarı - yeşil	4	100 (2x50)	0,640 €
262-321	Tek giriş, tek çıkış klemens, snap-in ayaklı sonlandırma, gri	4	100 (2x50)	0,600 €
262-324	Tek giriş, tek çıkış klemens, snap-in ayaklı sonlandırma, mavi	4	100 (2x50)	0,640 €
262-326	Tek giriş, tek çıkış klemens, snap-in ayaklı sonlandırma, turuncu	4	100 (2x50)	0,600 €
262-327	Tek giriş, tek çıkış klemens, snap-in ayaklı sonlandırma, sarı - yeşil	4	100 (2x50)	0,640 €
262-331	Çift giriş, çift çıkış klemens, flanşlı, gri	4	100 (2x50)	1,030 €
262-334	Çift giriş, çift çıkış klemens, flanşlı, mavi	4	100 (2x50)	1,080 €
262-336	Çift giriş, çift çıkış klemens, flanşlı, turuncu	4	100 (2x50)	1,030 €
262-337	Çift giriş, çift çıkış klemens, flanşlı, sarı - yeşil	4	100 (2x50)	1,080 €
262-341	Çift giriş, çift çıkış klemens, snap-in ayaklı, gri	4	100 (2x50)	1,030 €
262-344	Çift giriş, çift çıkış klemens, snap-in ayaklı, mavi	4	100 (2x50)	1,080 €
262-346	Çift giriş, çift çıkış klemens, snap-in ayaklı, turuncu	4	100 (2x50)	1,030 €
262-347	Çift giriş, çift çıkış klemens, snap-in ayaklı, sarı - yeşil	4	100 (2x50)	1,080 €
262-361	Sabitleme flanşlı sonlandırma plakası, gri	-	200 (4x50)	0,100 €

MİNİ KLEMENSLER İÇİN AKSESUARLAR

209-120	DIN-35 ray için montaj adaptörü, snap-in ayak için	-	25	0,883 €
209-122	Plastik durdurucu, 210-154 için, Mini-WSB etiketleme imkanı ile	-	25	1,220 €
209-123	DIN-35 ray için adaptör, sabitleme flanşlı vidalı montaj için	-	25	1,120 €
209-132	Tarak tipi köprülerin montajı için 2 uçlu izole çalışma aleti	-	1	10,200 €
210-154	Alüminyum taşıyıcı ray, 18 x 7 mm, 1 m uzunluğunda	-	1	9,670 €



260, 261 ve 262 serisi mini klemensler Cage Clamp yay sistemini kullanır ve yüksüksüz montaja elverişlidir. Gri, açık gri, mavi, turuncu ve sarı-yeşil renklerde mevcuttur.



209-120



209-123



209-122

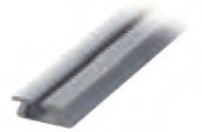

210-154

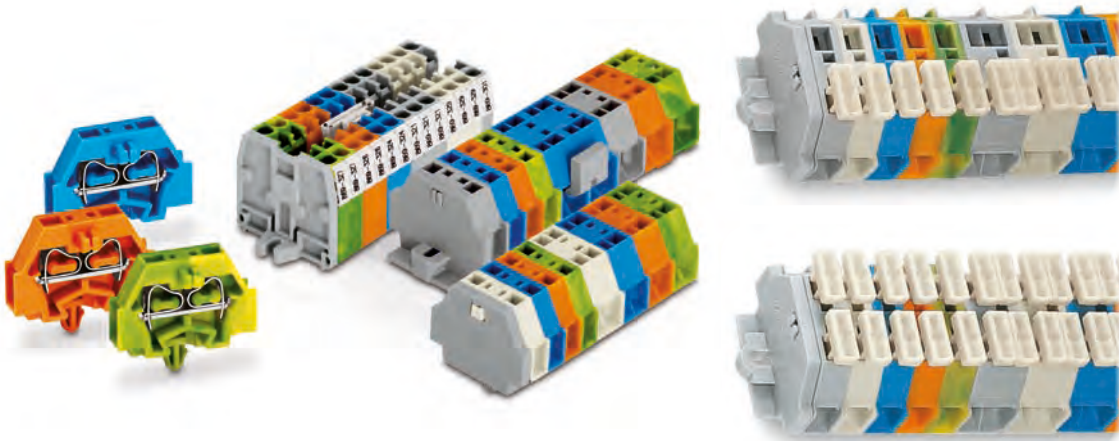

260, 261 ve 262 serisi butonsuz, tek taraf yada iki tarafı butonlu olarak üretilmektedir. Kullanıcı algısını kolaylaştırmak için farklı çözümler seçilebilir.

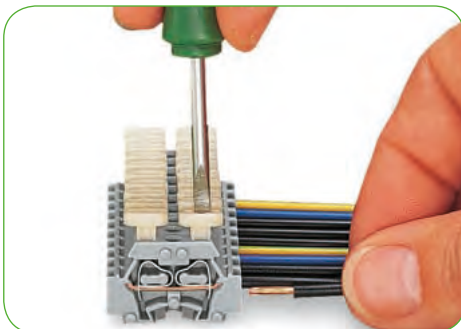
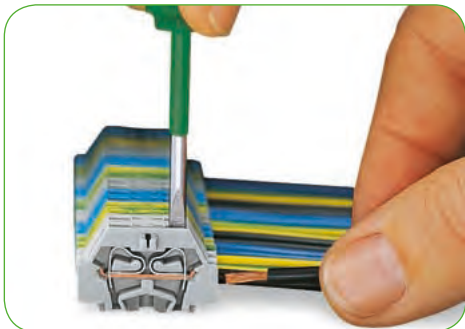

HERŞEY BAĞLANTI KALİTENİZE BAĞLIDIR

Patchboard ve Sistem Çözümlerinize Kontrol Sisteminize Bağlıdır

PATCHBOARD VE SİSTEM ÇÖZÜMLERİNİ KONTROL SİSTEMİNE BAĞLAMAK

Tüm sinyalleri yoğun bir şekilde toplamak ve saha bağlantılarını kontrol seviyesine aktarmak için matrix patchboard modüllerimiz ve çok katlı marşaling klemenslerimiz bu konuda üstüne düşeni fazlası ile yerine getirir.

- Açık, kolay anlaşılır ve her zaman kontrol altındadır.
- Proses kontrol seviyesini saha sensör seviyesine bağlayın
- Matrix patchboard lar ile yer problemlerinin üstesinden gelin
- Matrix patchboard lar ile tüm sinyalleri kontrol altına alın
- Daha kolay devreye alma ve basit bakımın yolunu açınız
- Bakım esnasında güvenli ölçümler yapabilirsiniz

Güvenilir matrix bağlantılar ve yüksek yoğunluklu kablolamayı WAGO Matrix Patchboard lar ile ve yüksük kullanmadan yaylı bağlantı ile yapınız. 32-, 48-, 62-, 80- kutuplu matrix patchboard lar, 19" rak versiyonu ile:

- 19" rak montaj için dar gövdeler
- Matrix patchboard lar Ex i uygulamaları için
- Her bir sinyal/potansiyel için entegre test soketi
- Ortak potansiyelli matrix patchboard lar
- Bağımsız grup etiketlemeleri ile matrix patchboard lar
- Fabrikada hazır etiketlenmiş matrix patchboard lar
- Kolay grup etiketleme

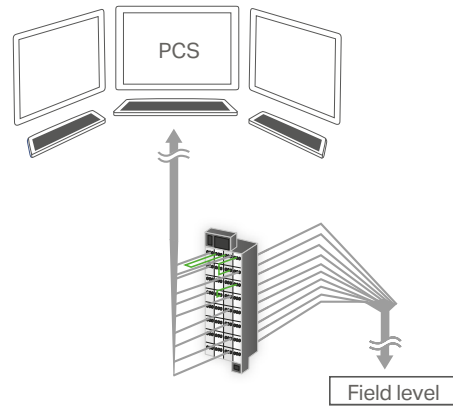
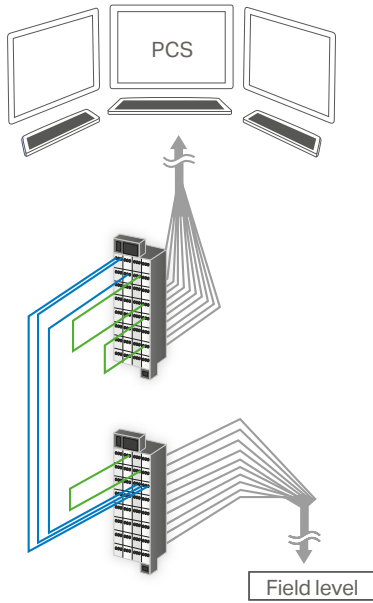

AVANTAJLAR:

- Kabin boyutlarını küçültebilirsiniz
- Tornavida ile yüksüksüz basit montaj – özel alet gerekmez
- Yüksek yoğunluklu bağlantı
- Maximum esneklik ve bakımsız bağlantılar
- Her bir bağlantı noktasında numaralandırma
- Maximum ölçüm güvenliği
- Ex i uygulamaları için onaylı
- Tak çıkar modüller ile bağlantılarınızı yenilerken zamandan tasarruf sağlarsınız



Tak çıkar Arabirim Kartlar, 289 Serisi

- Tak çıkar arabirimler ile kolay kablolama
- Ana kablo ağının daha hızlı montajını sağlar
- 19" rak montaj içindir

MATRIX PATCHBOARDS (726 serisi) ve MARSHALING KLEMENSLERİ (727 serisi)

32 kutuplu



Yön 1: 3x 0.08 - 1.5 mm²
Yön 2: 3x 0.08 - 1.5 mm²

Yön 1: 3x 0.08 - 1.5 mm²
Yön 2: 2x 0.08 - 2.5 mm²

48 kutuplu



Yön 1: 3x 0.08 - 1.5 mm²
Yön 2: 3x 0.08 - 1.5 mm²

Yön 1: 3x 0.08 - 1.5 mm²
Yön 2: 2x 0.08 - 2.5 mm²

80 kutuplu

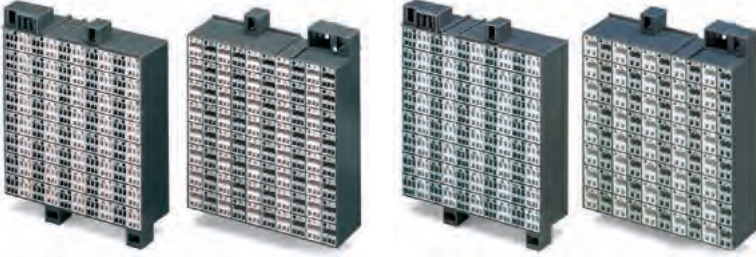

Yön 1: 3x 0.08 - 1.5 mm²
Yön 2: 3x 0.08 - 1.5 mm²

Yön 1: 3x 0.08 - 1.5 mm²
Yön 2: 2x 0.08 - 2.5 mm²

32 kutuplu



Yön 1: 2x 0.08 - 1.5 mm²
Yön 2: 2x 0.08 - 1.5 mm²

Yön 1: 3x 0.08 - 1.5 mm²
Yön 2: 2x 0.08 - 2.5 mm²

24 lü Ortak Potansiyel

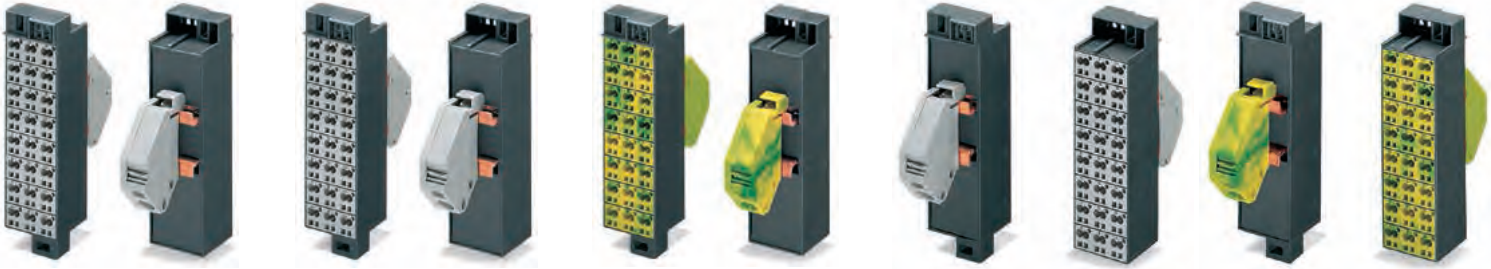

Yön 1: 24x2x 0.08 - 2.5 mm²
Yön 2: 1x yada 2x 0.2 - 16 mm²

Yön 1: 24x2x 0.08 - 2.5 mm²
Yön 2: 1x yada 2x 0.2 - 16 mm²

Yön 1: 24x2x 0.08 - 2.5 mm²
Yön 2: 1x yada 2x 0.2 - 16 mm²

Yön 1: 1x yada 2x 0.2 - 16 mm²
Yön 2: 24x2x 0.08 - 2.5 mm²

Yön 1: 1x yada 2x 0.2 - 16 mm²
Yön 2: 24x2x 0.08 - 2.5 mm²



8 katlı Klemens, 12 ayrı versiyonu vardır



4 katlı Klemens, 4 ayrı versiyonu vardır



4 katlı Klemens, 4 ayrı versiyonu vardır



4 katlı Klemens, 4 ayrı versiyonu vardır

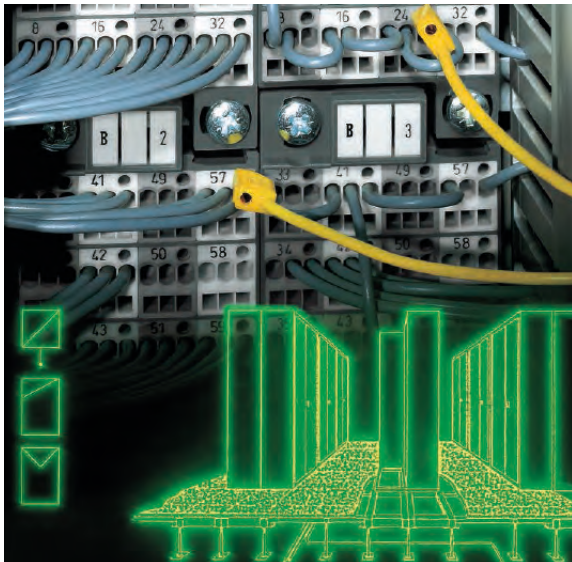

MATRIX PATCH BOARD ve KLEMENSLER İLE İLGİLİ
DETAYLI BİLGİYE WEB SAYFAMIZDAN YADA SATIŞ
TEMSİLCİLERİMİZ ÜZERİNDEN ULAŞABİLİRSİNİZ



ETİKETLEME SİSTEMLERİ

WAGO Etiket Şeridi

En hızlı ve en verimli etiketleme sistemini deneyin
– smartPRINTER ve WAGO şerit etiketleme ile !



Hızlı klemens etiketleme: Etiket şeridi

- TOPJOB® S serisi tüm klemensler için uygun
- Farklı kesitteki tüm klemenslerde dahi aynı hızda
- Çok sıralı yazım imkanı sayesinde grup etiketi ihtiyacı ortadan kalkar

Kolay, Hızlı, Esnek Basım: smartPRINTER

- Her türlü etiketleme malzemesine basın (klemens etiketi, tip etiketleri, cihaz etiketleri ve kablo etiketleri)
- Tek ribon ile tüm etiketlere basım
- Çizilmeye ve silinmeye dayanıklı
- Network üzerinden kullanılabilir
- USB ve ETHERNET arabirimi

Daha detaylı bilgi, aksesuarlar ve etiketler için:
www.wago.com/printer

NİÇİN ŞERİT ETİKET?

- İki katlı şerit etiketleme ile grup etiketi kullanmadan ayrıntılı etiketleme yapılır.
- Grup etiketine harcanan zaman, ekstra maliyet ve yer ayırma zahmetinden ciddi tasarruf sağlandığı gibi ilgili grubu çok daha net olarak ayırt etmek mümkündür.
- Üstelik şerit etiketleme sıradan etiketlemeye göre de çok daha hesaplı ve güvenli kullanım sunar.
- Mürekkep gibi silinmez, zamanla uçmaz ve özel malzemedен üretildiğinden güneş ışınlarından etkilenmez.
- Plotter ve diğer yazıcılara göre çok daha hızlı yazmak mümkündür.

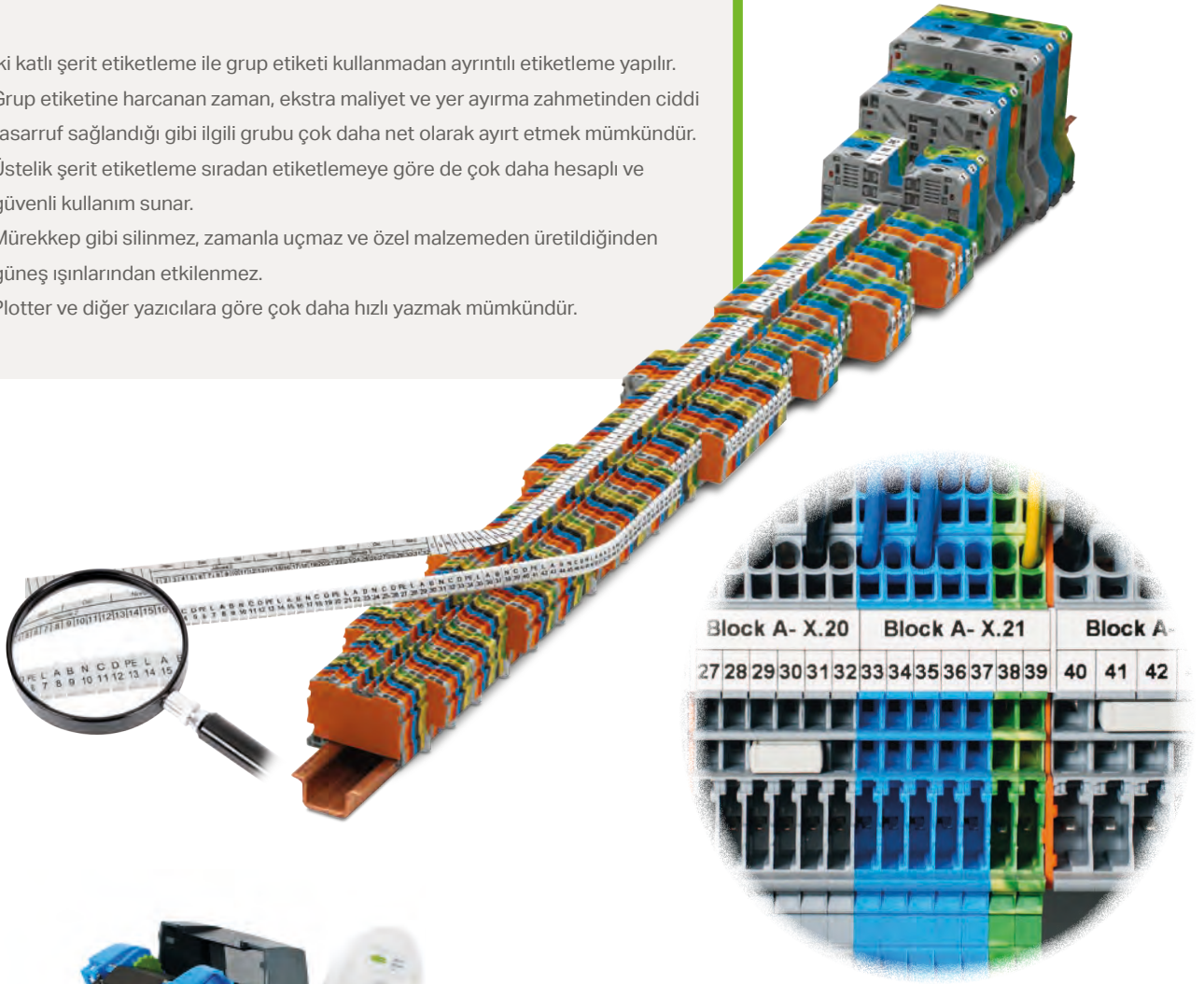

2009-110
2009-115
2009-114

258-5000 TERMAL YAZICI

- Her türlü etiketleme malzemesine basın (klemens etiketi, tip etiketleri, cihaz etiketleri ve kablo etiketleri)
- Çok sıralı basım imkanı ile daha net tanımlamalar panolarınız için daha çok bilgi sağlar
- Klemensler için en hızlı, hesaplı ve detaylı etiketleme
- USB ve ETHERNET arabirimi



SEÇİM MATRİKSİ

Etiketleme Aksesuarları ve Uygun Ürünler

		Şerit Etiketler	WMB Inline Etiketler, Ruloda	WMB Etiketleme Kartta	Mini WSB Etiketler Rulo ve Kartta	Yapışkanlı Etiketler	Doğrudan Ürün Üzerine Markalama
	Genişlik mm	7,5 11	3,5 4 ... 4,2 5 ... 5,2	3,5 4 ... 4,2 5 ... 5,2	5 (Rulo) 5 (Kart)	9	
TOPJOB® S Ray Klemens Ailesi							
Seri 2000	3,5		■	■			
Seri 2001	4,2		□	■			
Seri 2002	5,2		■	■	□		
Seri 2003	5,2		■	■	□		
Seri 2004	6,2		■	■	□		
Seri 2005	6,2		■	■	□		
Seri 2006	7,5		■	■	□		
Seri 2007	8		■	■	□		
Seri 2010	10		■	■	□		
Seri 2016	12		■	■	□		
280 Serisi Ray Klemensler							
Seri 270	5	□		■	□		
Seri 279	4		■	●			
Seri 280	5		□	■			
Seri 281	6		●	●			
Seri 282	8		●	●			
Seri 283	12		●	●			
Seri 284	10		●	●			
Seri 285	16		●	●			
Seri 880	5		●	●	□		
TOPJOB®							
Seri 780	5		□	■			
Seri 781	6		●	●			
Seri 782	8		●	●			
Seri 783	12		●	●			
Seri 784	10		●	●			
Seri 785	16		●	●			
X-COM® SİSTEM / X-COM® SİSTEM							
X-COM® Seri 769	5				■		■
X-COM® Seri 870	5	□	●	●	□		■
X-COM® MINI Seri 2020	3,5		■	■	□		■
X-COM® Seri 2022	5,2		●	●	□		■
Mini Klemensler							
Seri 260	5 / 8					■	
Seri 261	6 / 0					■	
Seri 262	7 / 12					■	
Seri 264	6 / 10				■		
Seri 862	12	■					
Seri 869	5	□	●	●	□		
Yazıcı							
smartPRINTER		■	■		■		
SmartDesigner Detay www.wago.com				■			
por smartDESIGNER				■			■

■ Tam uyum

□ Kullanılabilir

● Aynı kullanılmalı

Şerit Etiketler	WMB Inline Etiketler, Ruloda	WMB Etiketleme Kartta	Mini WSB Etiketler Rulo ve Kartta	Yapışkanlı Etiketler	Doğrudan Ürün Üzerine Markalama
-----------------	------------------------------	-----------------------	-----------------------------------	----------------------	---------------------------------

	Genişlik mm	7.5		11		3.5		4 ... 4,2		5 ... 5,2		3.5		4 ... 4,2		5 ... 5,2		5 (Rulo)		5 (Kart)		9	
PATCHBoard Sistemi																							
Seri 727	7.62																						
Yüksek Akım Klemensleri																							
POWER CAGE CLAMP																							
Seri 285	16 / 20 / 25																						
Seri 834	17.5																						
PCB Klemensler																							
Seri 745	5 / 7,5 / 10																						
Seri 746	7.5																						
Seri 831	7.62																						
Seri																							
218, 233, 234, 235,																							
236, 243, 250, 252, 253,																							
254, 255, 256, 257, 735,																							
736, 737, 738, 739, 740,																							
741, 742, 745, 746, 804,																							
805, 806, 816																							
WAGO-I/O-SYSTEM																							
Seri 750	12 / 24 / 48																						
Seri 753	12 / 24 / 48																						
INTERFACE Modülleri																							
Seri 788	15																						
Seri 857	6																						
Seri 858	31																						
Seri 859	6																						
WINSTA®																							
Seri 770/771	10																						
Seris 890/891	5																						
Soketli PCB Klemensler																							
Seri																							
231, 232, 713, 714,																							
721, 722, 733, 734, 831,																							
834, 2231, 2721	10																						
picoMAX®																							
Seri 2091, 2092																							
Yazıcı																							
smartPRINTER																							
SmartDesigner Detay www.wago.com																							

KLEMENS ETİKETLEMESİ

ŞERİT ETİKET







WMB Inline ETİKET, RULO



Ürün N°	Uzunluk/Renk	Paket Adedi
2009-110	11 mm, beyaz	1 rulo (50 m)
709-177	7,5 mm, şeffaf	1 rulo (50 m)
709-178	7,5 mm beyaz	1 rulo (50 m)
757-901/ 000-050	10 mm beyaz	1 rulo (50 m)

Ürün N°	Tanım	Paket Adedi
2009-113	WBM Inline, beyaz 3,5 mm streç	1 rulo (2.300 adet)
2009-114	WMB Inline beyaz 4 mm 4 ... 4,2 mm streç	1 rulo (2.000 adet)
2009-115	WMB Inline beyaz 5mm 5 ... 5,2 mm streç	1 rulo (1.500 adet)
2009-145	Mini-WSB Inline, beyaz, sade 5 ... 5,2 mm streç	1 rulo (1.7000 adet)
2009-515	WMB Inline Phoenix Contact için, beyaz 5 ... 5,2 mm streç	1 rulo (900 adet) UC-TM5 E ZB5 yerine kullanılır
2009-615	WMB Inline Weidmüller için beyaz 5 ... 5.2 mm streç	1 rulo (1.200 adet) WS 10/5 yerine kullanılır

WMB Inline Etiketler ve Merdane

	Tanım	Uyumlu Seri	Renk (Etiket)	Ürün No (Etiket)	Renk (Roller)	Ürün No (Roller)
	WMB Inline 3,5 mm streç	2000, 2020	<input type="radio"/> beyaz <input type="radio"/> sarı <input type="radio"/> kırmızı <input type="radio"/> mavi <input type="radio"/> gri <input type="radio"/> turuncu <input type="radio"/> açık yeşil <input checked="" type="radio"/> yeşil <input type="radio"/> mor	2009-113 2009-113/000-002 2009-113/000-005 2009-113/000-006 2009-113/000-007 2009-113/000-012 2009-113/000-017 2009-113/000-023 2009-113/000-024	<input checked="" type="radio"/> yeşil	258-5007
	WMB Inline 4 ... 4.2 mm streç	2001	<input type="radio"/> beyaz <input type="radio"/> sarı <input type="radio"/> kırmızı <input type="radio"/> mavi <input type="radio"/> gri <input type="radio"/> turuncu <input type="radio"/> açık yeşil <input checked="" type="radio"/> yeşil <input type="radio"/> mor	2009-114 2009-114/000-002 2009-114/000-005 2009-114/000-006 2009-114/000-007 2009-114/000-012 2009-114/000-017 2009-114/000-023 2009-114/000-024	<input checked="" type="radio"/> yeşil	258-5007
	WMB Inline 5 ... 5.2 mm streç	2002 ... 2016, 2022	<input type="radio"/> beyaz <input type="radio"/> sarı <input type="radio"/> kırmızı <input type="radio"/> mavi <input type="radio"/> gri <input type="radio"/> turuncu <input type="radio"/> açık yeşil <input checked="" type="radio"/> yeşil <input type="radio"/> mor	2009-115 2009-115/000-002 2009-115/000-005 2009-115/000-006 2009-115/000-007 2009-115/000-012 2009-115/000-017 2009-115/000-023 2009-115/000-024	<input checked="" type="radio"/> yeşil	258-5007
	Mini-WSB Inline 5 ... 5.2 mm streç	769 , 750	<input type="radio"/> beyaz <input type="radio"/> sarı <input type="radio"/> kırmızı <input type="radio"/> mavi <input type="radio"/> gri <input type="radio"/> turuncu <input type="radio"/> açık yeşil <input checked="" type="radio"/> yeşil <input type="radio"/> mor	2009-145 2009-145/000-002 2009-145/000-005 2009-145/000-006 2009-145/000-007 2009-145/000-012 2009-145/000-017 2009-145/000-023 2009-145/000-024	<input type="radio"/> mavi	258-5008
	WMB Inline Phoenix Contact klemens için 5.2 mm, streç UC-TM5 e ZB5 yerine		<input type="radio"/> beyaz	2009-515	<input type="radio"/> beyaz	258-5009
	WMB Inline Weidmüller klemens için 5,2 mm, streç WS 10/5 yerine		<input type="radio"/> beyaz	2009-615	<input type="radio"/> kırmızı	258-5010
	Şerit etiketler, kablo etiketleri ve cihaz etiketleri		-		<input checked="" type="radio"/> siyah	258-5006

KABLO ETİKETLEMESİ

Şeffaf Kılıf ve Etiketler

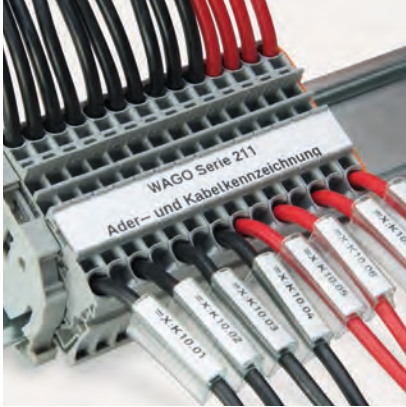

Uzunluk: 12 mm

Ürün N°	Tanım ve Renk	Paket Adedi
5119-9768	Şeffaf Kılıf 0,75 ... 2,5 mm iletken için	1 Paket (2000 adet)
5119-9770	Şeffaf Kılıf 2,5 ... 6 mm iletken için	1 Paket (1000 adet)
5119-9918	Şeffa Kılıf 0,5 ... 1,5 mm iletken için	1 Paket (2000 adet)
5119-9969	Kılıf içi etiket 4 x 12 mm iletken için	1 Paket (2000 adet)
211-811	Kılıf içi etiket 12 x 4 mm, beyaz	1 rulo (2.500 etiket)

Uzunluk: 23 mm

Ürün N°	Tanım ve Renk	Paket Adedi
5119-9775	Şeffaf Kılıf 0,75 ... 2,5 mm iletken için	1 Paket (1000 adet)
5119-9777	Şeffaf Kılıf 2,5 ... 6 mm iletken için	1 Paket (1000 adet)
5119-9971	Kılıf içi etiket 4 x 23 mm iletken için	1 Paket (1000 adet)
211-829	Şeffaf, kablo bağlı kılıf	1 Paket (200 adet)
211-821	Kılıf içi etiket 4 x 23 mm, beyaz	1 rulo (2.500 etiket)

Kablo Bağlı Etiketler



Ürün N°	Tanım ve Renk	Paket Adedi
211-835	Kablo bağlı kılıf 25 x 20 mm (yazma yüzeyi 25 x 15 mm) 1 sıra, beyaz	1 rulo (500 adet)
211-836	Kablo bağlı kılıf 117,5 x 15 mm (yazma yüzeyi 112 x 10 mm) 2 sıra, beyaz	1 rulo (800 adet)
211-836/ 000-002	Kablo bağlı kılıf 117,5 x 15 mm (yazma yüzeyi 112 x 10 mm) 2 sıra, sarı	1 rulo (800 adet)

Kablo Etiketi İçten Geçmeli



Ürün N°	Tanım ve Renk	Paket Adedi
211-861	Kablo etiketi içten geçmeli 7 x 10,5 mm 3 sıra, 0,75 ... 1,5 mm ² , beyaz	1 rulo (1.000 etiket)
211-862	Kablo etiketi içten geçmeli 5 x 10,5 mm 3 sıra, 2,5 ... 6 mm ² , beyaz	1 rulo (1.000 etiket)
211-863	Kablo etiketi içten geçmeli 10 x 17 mm 3 sıra, 6 ... 16 mm ² , beyaz	1 rulo (1.000 etiket)

Yapışkanlı Lamine Kablo Etiketi



Ürün N°	Tanım ve Renk	Paket Adedi
211-855	Lamine kendinden yapışkanlı kablo etiketi 9 x 18 mm 2 sıra, beyaz	1 rulo (1.000 etiket)
211-856	Lamine kendinden yapışkanlı kablo etiketi 15 x 12 mm 2 sıra, beyaz	1 rulo (1.000 etiket)
211-857	Lamine kendinden yapışkanlı kablo etiketi 18 x 44 mm 1 sıra, beyaz	1 rulo (500 etiket)

Makaron Kablo Etiketlemesi 2:1



Ürün N°	Tanım ve Renk	Kablo Kesiti	Paket Adedi
51312734	3,5 mm, sarı	0,75 ... 1,50 mm ²	1 rulo (100 m)
5119-9902	4,8 mm, beyaz	2,50 ... 6,00 mm ²	1 rulo (100 m)
5119-9910	4,8 mm, sarı	2,50 ... 6,00 mm ²	1 rulo (100 m)
5119-9912	6,4 mm, sarı	4,00 ... 10,00 mm ²	1 rulo (100 m)
5120-0402	3,5 mm, beyaz	0,75 ... 1,50 mm ²	1 rulo (100 m)
5120-0444	9,5 mm, sarı	10,00 ... 16,00 mm ²	1 rulo (100 m)
5119-9914	16 mm, sarı	25,00 ... 50,00 mm ²	1 rulo (100 m)

CİHAZ ETİKETLEMESİ

Yapışkanlı Şerit Etiketler



Ürün N°	Tanım ve Renk	Paket Adedi
210-831	9 sıra, genişlik: 2,3 mm, beyaz	1 rulo (25 m)
210-832	9 sıra, genişlik: 3 mm, beyaz	1 rulo (25 m)
210-834	5 sıra, genişlik: 5 mm, beyaz	1 rulo (25 m)
210-833	5 sıra, genişlik: 6 mm, beyaz	1 rulo (25 m)

Yapışkanlı Şerit Etiketler

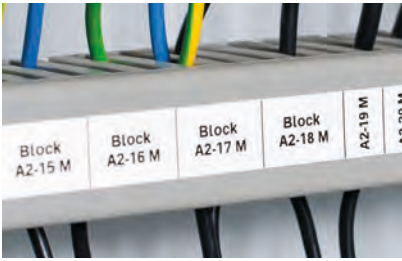

Ürün N°	Tanım ve Renk	Paket Adedi
210-702	Uzunluk: 15 mm, beyaz	1 rulo (50 m)
210-870	Uzunluk: 10 mm, beyaz	1 rulo (20 m)
210-871	Uzunluk: 10 mm, gümüş	1 rulo (20 m)
210-872	Uzunluk: 20 mm, beyaz	1 rulo (20 m)
210-873	Uzunluk: 20 mm, gümüş	1 rulo (20 m)
210-874	Uzunluk: 30 mm, beyaz	1 rulo (20 m)
210-875	Uzunluk: 30 mm, gümüş	1 rulo (20 m)
210-876	Uzunluk: 46 mm, beyaz	1 rulo (20 m)
210-876/000-002	Uzunluk: 46 mm, sarı	1 rulo (20 m)
210-877	Uzunluk: 46 mm, gümüş	1 rulo (20 m)

Yapışkanlı Polyester Etiketler



Ürün N°	Tanım ve Renk	Paket Adedi
210-805	6 x 15 mm, beyaz	1 rulo (3.000 etiket)
210-805/000-002	6 x 15 mm, sarı	1 rulo (3.000 etiket)
210-806	9 x 15 mm, beyaz	1 rulo (3.000 etiket)
210-806/000-002	9 x 15 mm, sarı	1 rulo (3.000 etiket)
210-807	8 x 20 mm, beyaz	1 rulo (3.000 etiket)
210-807/000-002	8 x 20 mm, sarı	1 rulo (3.000 etiket)
210-808	9,5 x 25 mm, beyaz	1 rulo (1.500 etiket)
210-810	5 x 35 mm, beyaz	1 rulo (1.500 etiket)

Kendinden Yapışkanlı Etiket

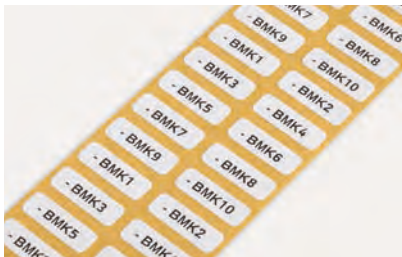

Ürün N°	Tanım ve Renk	Paket Adedi
210-811	7 x 20 mm, 1 sıra, beyaz	1 rulo (3.000 etiket)
210-811/000-002	7 x 20 mm, 1 sıra, sarı	1 rulo (3.000 etiket)

BUTON ETİKETLERİ



Ürün N° (Buton Etiketi)	Boyut	Paket Adedi	Renk / Diğer	Etiket için Gerekli Aksesuar	Paket Adedi
210-850	26,5 x 18,0 mm	1 rulo (1.000 etiket)	gümüş, yapışkanlı	210-851 kapak	100 adet
210-856	27,5 x 17,5 mm	1 rulo (1.000 etiket)	gümüş, yapışkanlı	210-857 kapak	100 adet
210-858	22,0 x 22,0 mm	1 rulo (1.000 etiket)	gümüş, yapışkanlı	210-859 kapak	100 adet
210-860	27,0 x 27,0 mm	1 rulo (1.000 etiket)	gümüş, yapışkanlı	210-861 kapak	100 adet
210-862	27,0 x 12,5 mm	1 rulo (1.000 etiket)	gümüş, yapışkanlı	210-863 kapak	100 adet
210-852	27,0 x 19,0 mm	1 rulo (350 etiket)	gümüş, yapışkanlı	210-853 etiket taşıyıcı	100 adet
210-855	27,0 x 18,0 mm	1 rulo (350 etiket)	gümüş, yapışkanlı	-	-
210-854	28,0 x 28,0 mm	1 rulo (500 etiket)	gümüş, yapışkanlı	-	-
210-847	22,0 x 22,0 mm	1 rulo (300 etiket)	gümüş, yapışkanlı	-	-
210-848	27,0 x 27,0 mm	1 rulo (250 etiket)	gümüş, yapışkanlı	-	-
5119-4260	30 x 45 mm	1 rulo (120 etiket)	gümüş, yapışkanlı	-	480 adet

YENİ ETİKETLER



Ürün N° (Buton Etiketi)	Boyut	Paket Adedi	Renk / Diğer
210-813	-	1 rulo (750 etiket)	beyaz, yapışkanlı
210-814	-	1 rulo (750 etiket)	beyaz, yapışkanlı
210-874/000-002	20,0 x 30,0 mm	1 rulo	sarı, yapışkanlı
210-880 (Siemens ET200)	20,0 x 12,7 mm	1 rulo	beyaz, yapışkanlı
210-880/000-002 (Siemens ET200)	20,0 x 12,7 mm	1 rulo	sarı, yapışkanlı
210-882 (Siemens S7)	20,0 x 22,6 mm	1 rulo	beyaz, yapışkanlı
210-882/000-002 (Siemens S7)	20,0 x 22,6 mm	1 rulo	sarı, yapışkanlı

Cihaz/ Panel Etiketi



Ürün N°	Tanım ve Renk	Paket Adedi
210-801	33 x 70 mm, beyaz	1 rulo (500 etiket)
210-802	33 x 70 mm, gümüş	1 rulo (500 etiket)
210-803	44 x 99 mm, beyaz	1 rulo (500 etiket)
210-804	44 x 99 mm, gümüş	1 rulo (500 etiket)
210-812	25 x 50 mm, gümüş	1 rulo (500 etiket)

WAGO smartDATA

Pano imalatından montaja kadar tüm iş akışınızda yanınızdayız



Elektrik Mühendisliği

CAE devre tasarımından
smartDESIGNER mühendislik
yazılımına doğrudan veri aktarımı

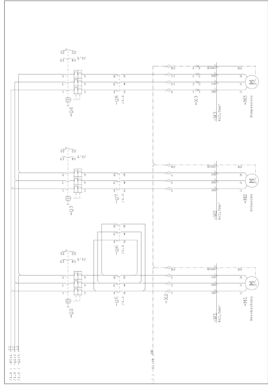

Teknik ve Ticari Ürün Bilgisi

ETIM ile sınıflandırılmış eCI@ssve
Advanced formatta



Mekanik Mühendisliği

CAD tüm standart formatlarda
export fonksiyonuna sahip çıkışı
size verir

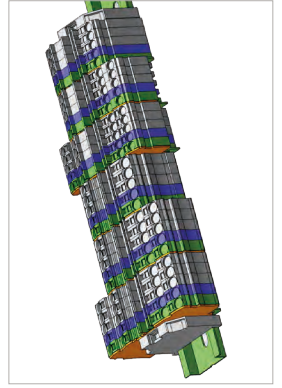

smartDESIGNER

- Ücretsiz online yazılım ile tüm ürünler elinizin altındadır.
- Ekstra bir yükleme ve daha sonrasında güncelleme gerekmez.
- Heryerde ve 24 saat kullanıma hazırdır.
- Otomatik kontrol seçeneği ile tasarımı yaptığınız hatayı size anında göstererek yanlış tasarımı ve siparişin önüne geçer.
- 3D olarak tüm tasarımı önünüzdedir.

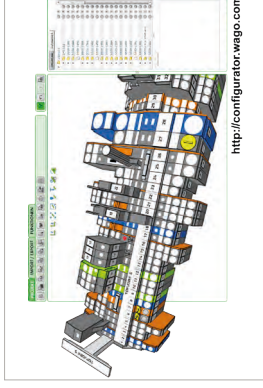

smartSCRIPT

- XML tabanlı yazılım ile tüm WAGO etiketleri basılabilir.
- CAE yazılımlarından import seçeneği mevcuttur.
- Font boyu kontrol vardır.
- Ürün seçim sihirbazı vardır.



Konfigürasyon şimdi çok kolay – <http://configurator.wago.com>

ETİKETLEME SİSTEMLERİ ve AKSESUARLARI

Ürün Kodu	Açıklama	Kesit	Paket	Birim Fiyat
smartPrinter ve AKSESUARLARI				
258-5000	smartPrinter, termal yazıcı	-	1	2.414,568 €
258-5005	Ribon, 74 metre	Siyah	1	45,78 €
258-5005/000-005	Ribon, 74 metre	Kırmızı	1	45,78 €
258-5014	Ribon, 74 metre, Sadece 211-855, -856, -857 için	Siyah	1	45,79 €
258-5002	smartPrinter için adaptör	-	1	173,69 €
258-5006	Şerit etiket için makara	-	1	70,88 €
258-5007	WMB inline etiket için makara	-	1	166,87 €
258-5017	smartPrinter için etiket taşıyıcı	-	1	89,68 €
258-5018	smartPrinter etiket taşıyıcısı için etiket tutucu	-	1	27,44 €
258-5019	smartPrinter etiket tutucusu için durdurucu	-	1	9,59 €
258-5020	Ribon için taşıyıcı	-	1	9,52 €
258-5021	smartPrinter için etiket hizalayıcı	-	1	14,51 €
258-5030	smartPrinter için etiket kesici	-	1	1.205,00 €
KLEMENS ETİKETLEMESİ				
709-178	862, 869, 870 ve 270 için 7,5 mm şerit etiket, 50m.	Beyaz	1	153,00 €
2009-110	Topjob S serisi klemensler için 11 mm şerit etiket, 50m. (2002-1201 klemens için yaklaşık olarak 9.500 adet etiket yazılabilir)	Beyaz	1	303,60 €
2009-114	Topjob S ve 279 serisi için 4 mm klemens etiketi, 2000 adet/rulo	Beyaz	1	102,66 €
2009-115	Topjob S ve 280 serisi için 5 mm klemens etiketi, 1500 adet/rulo	Beyaz	1	77,00 €
5131-2807	Topjob S serisi klemensler için 11 mm eko şerit etiket, 25m.	Beyaz	1	57,00 €
GENEL AMAÇLI				
210-801	30x70 mm etiket, 500 adet/rulo, pano etiketi	Beyaz	1	175,72 €
210-802	30x70 mm etiket, 500 adet/rulo, pano etiketi	Gümüş	1	175,72 €
210-803	44x99 mm etiket, 500 adet/rulo, pano etiketi	Beyaz	1	159,82 €
210-804	44x99 mm etiket, 500 adet/rulo, pano etiketi	Gümüş	1	159,82 €
210-813	Kendinden yapışkanlı, iki parçalı	Beyaz	1	471,13 €
210-814	Kendinden yapışkanlı, üç parçalı	Beyaz	1	480,79 €
210-873	20 mm şerit etiket, 20m.	Gümüş	1	120,85 €
210-874/000-002	Kendinden yapışkanlı, şerit	Sarı	1	205,83 €
210-880	Kendinden yapışkanlı, şerit	Beyaz	1	125,28 €
210-880/000-002	Kendinden yapışkanlı, şerit	Sarı	1	166,93 €
210-882	Kendinden yapışkanlı, şerit, Siemens ET200 için	Beyaz	1	142,84 €
210-882/000-002	Kendinden yapışkanlı, şerit, Siemens ET200 için	Sarı	1	184,25 €
CİHAZ ETİKETLERİ				
210-805	15x6 mm polyester etiket, kendinden yapışkanlı, 3000 adet/rulo	Beyaz	1	73,16 €
210-805/000-002	15x6 mm polyester etiket, kendinden yapışkanlı, 3000 adet/rulo	Sarı	1	87,73 €
210-806	15x9 mm polyester etiket, kendinden yapışkanlı, 3000 adet/rulo	Beyaz	1	82,63 €
210-806/000-002	15x9 mm polyester etiket, kendinden yapışkanlı, 3000 adet/rulo	Sarı	1	92,54 €
210-807	20x8 mm polyester etiket, kendinden yapışkanlı, 3000 adet/rulo	Beyaz	1	82,63 €
210-807/000-002	20x8 mm polyester etiket, kendinden yapışkanlı, 3000 adet/rulo	Sarı	1	92,54 €
210-808	9,5x25 mm polyester etiket, kendinden yapışkanlı, 1500 adet/rulo	Beyaz	1	55,28 €
210-810	5x35 mm polyester etiket, 1500 adet/rulo	Beyaz	1	59,20 €
210-811	20x8 mm tekstil etiket, kendinden yapışkanlı, 3000 adet/rulo	Beyaz	1	432,96 €
210-811/000-002	20x8 mm tekstil etiket, kendinden yapışkanlı, 3000 adet/rulo	Sarı	1	484,73 €
210-812	25x50 mm polyester etiket, kendinden yapışkanlı, 500 adet/rulo	Gümüş	1	175,72 €
210-831	2,3 mm, 9 sıra polyester, MCS ve PCB klemensler için yapışkanlı, 25m.	Beyaz	1	72,51 €
210-832	3 mm ve 9 sıra polyester, MCS ve PCB klemensler için yapışkanlı, 25m.	Beyaz	1	72,51 €
210-833	6 mm ve 5 sıra polyester, yapışkanlı, şerit etiket, 25m.	Beyaz	1	72,51 €
210-834	5 mm ve 5 sıra polyester, yapışkanlı, şerit etiket, 25m.	Beyaz	1	72,51 €
BUTON ETİKETLERİ				
210-850	26,5x18 mm etiket, yarı şeffaf yapışkanlı, 1.000 adet/rulo	Gümüş	1	361,20 €
210-851	26,5x18 mm şeffaf kapak, 100 adet	Şeffaf	1	103,89 €
210-852	27x19 mm kalıcı yapışkanlı etiket, 350 adet/rulo	Gümüş	1	469,44 €
210-853	27x19 mm buton çerçevesi, etiket taşıyıcı, 100 adet/rulo	Siyah	1	72,49 €
210-854	28x28 mm polyester, kalıcı yapışkanlı, 500 adet/rulo	Gümüş	1	275,91 €
210-855	27x18 mm kalıcı yapışkanlı etiket, 350 adet/rulo	Gümüş	1	453,73 €
210-856	27,5x17,5 mm, yarı şeffaf yapışkanlı, 1.000 adet/rulo	Gümüş	1	361,20 €
210-857	27,5x17,5 mm şeffaf kapak, 100 adet	Şeffaf	1	103,89 €
210-858	22x22 mm, yarı şeffaf yapışkanlı, her ruloda 1.000 adet etiket	Gümüş	1	210,34 €
210-859	22x22 mm, yarı şeffaf yapışkanlı, 100 kapak	Şeffaf	1	103,89 €
210-860	27x27 mm, yarı şeffaf yapışkanlı, her ruloda 1.000 adet etiket	Gümüş	1	248,61 €
210-861	27x27 mm, 100 kapak	Şeffaf	1	103,89 €
210-862	27x12,5 mm, yarı şeffaf yapışkanlı, her ruloda 1.000 adet	Gümüş	1	199,93 €

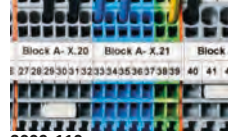

2009-110



210-702



210-805/000-002



211-855



2009-821 ve 211-812



211-835



210-807/000-002



210-803



5119-991x

ETİKETLEME SİSTEMLERİ ve AKSESUARLARI

Ürün Kodu	Açıklama	Kesit	Paket	Birim Fiyat
210-863	27x12.5 mm, 100 kapak	Şeffaf	1	103,89 €
Y 5119-4260	30x45 mm, kendiliğinden yapışkanlı buton etiketi, 120 adet	Gümüş	1	106,00 €
5119-9790	KS 15/27, 15x27mm beyaz etiket	-	480	264,96 €
5119-9800	BTK 22,5, 22,5mm buton için 15x27mm etiket alanlı yapışkan taşıyıcı	-	250	2,312 €
5119-9802	TA 15/27, 15x27mm şeffaf kapak	-	480	0,67 €
5119-9818	11x27 mm etiketler için şeffaf kapaklı, yapışkanlı taşıyıcı	-	1000	0,436 €
5119-9820	18x32 mm etiketler için şeffaf kapaklı, yapışkanlı taşıyıcı	-	1000	0,728 €
5119-9823	15x49 mm etiketler için şeffaf kapaklı, yapışkanlı taşıyıcı	-	1408	0,602 €



5119-4260



Sarmal tip kablo etiketi uygulaması
211-150 ve 151



211-121



211-150



211-161
211-162

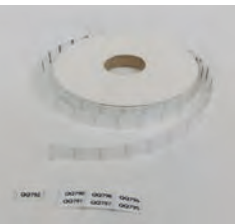

5119-9969



Renkli klemens etiketleri için satış temsilcinizden bilgi alabilirsiniz.

KABLO ETİKETLEMESİ

211-121	23 mm uzunluk, beyaz, termal için, 3000 adetlik rulo	-	1	697,46 €
211-150	8mm kablo çapı max., A4 sayfa, lazer yazıcı için 70 sayfa/adet	-	20 sayfa	12,50 €
211-151	14mm kablo çapı max., A4 sayfa, lazer yazıcı için 32 sayfa/adet	-	25 sayfa	11,18 €
211-161	0,75-1,5mm2 kablo için içten geçmeli 2000 adetlik rulo	-	1	477,30 €
211-162	2,5-6mm2 kablo için içten geçmeli 2000 adetlik rulo	-	1	477,30 €
211-811	12x4 mm, her ruloda 2.500 adet etiket	Beyaz	1	627,80 €
211-812	12 mm uzunluk, kablo çapı 1.4-5 mm	Şeffaf	1	172,00 €
211-813	12 mm uzunluk, kablo çapı 5-11 mm	Şeffaf	1	137,60 €
211-821	23x4 mm, her ruloda 2.500 adet etiket	Beyaz	1	627,80 €
211-823	23 mm uzunluk, kablo çapı 1.4-5 mm	Şeffaf	1	163,40 €
211-824	23 mm uzunluk, kablo çapı 5-11 mm	Şeffaf	1	85,14 €
211-835	25x20 mm kablo bağı ile kullanılan 500 adet/rulo (1 sıra)	Beyaz	1	78,26 €
211-836	117,5x15 mm kablo bağı ile kullanılan 800 adet/rulo (2 sıra)	Beyaz	1	860,00 €
211-836/000-002	117,5x15 mm kablo bağı ile kullanılan 800 adet/rulo (2 sıra)	Sarı	1	860,00 €
211-855	18x9 mm lamine 1000 adet/rulo	Beyaz	1	45,58 €
211-856	23x12 mm lamine 1000 adet/rulo	Beyaz	1	50,74 €
211-857	44x18 mm lamine 500 adet/rulo	Beyaz	1	95,63 €
211-861	23x5 mm içten geçmeli kablo etiketi 1000 adet/rulo	Beyaz	1	79,52 €
211-862	26x7 mm içten geçmeli kablo etiketi 1000 adet/rulo	Beyaz	1	79,52 €
211-863	41x11 mm içten geçmeli kablo etiketi 1000 adet/rulo	Beyaz	1	218,50 €

ŞEFFAF KABLO ETİKET KILIFLARI VE ETİKETLERİ

Y 5119-9918	KT 1/12, 0,50 - 1.5 mm2 iletkenler için, 12 mm uzunluk, 2000 adet	-	1	126,00 €
5119-9768	KT 2/12, 0,75 - 2.5 mm2 iletkenler için, 12 mm uzunluk, 2000 adet	-	1	126,00 €
5119-9770	KT 3/12, 2,5 - 6 mm2 iletkenler için, 12 mm uzunluk, 1000 adet	-	1	74,75 €
5119-9775	KT 2/23, 0,75 - 2.5 mm2 iletkenler için, 23 mm uzunluk, 1000 adet	-	1	75,75 €
5119-9777	KT 3/23, 2,5 - 6 mm2 iletkenler için, 23 mm uzunluk, 1000 adet	-	1	100,75 €
5119-9785	KS 4/12, 12 mm, beyaz / sarı, plotter için 57 etiket içeren 1 plaka	-	-	9,738 €
5119-9788	KS 4/23, 23 mm, beyaz / sarı, plotter için 34 etiket içeren plaka	-	1	8,662 €
Y 5119-9969	4x12 mm şerit etiket, SmartPrinter için, 2000 adet	Beyaz	1	110,00 €
Y 5119-9971	4x23 mm şerit etiket, SmartPrinter için, 1000 adet	Beyaz	1	95,00 €

MAKARON KABLO ETİKETİ - TERMAL YAZICI İÇİN

Y 5131-2734	3,5 mm iç çap, 0,75 - 1,5mm2 kablo için kullanılabilir, 100 metre rulo	Sarı	1 paket	98,75 €
Y 5120-0402	3,5 mm iç çap, 0,75 - 1,5mm2 kablo için kullanılabilir, 100 metre rulo	Beyaz	1 paket	98,75 €
5119-9910	4,8 mm iç çap, 2,5 - 6mm2 kablo için kullanılabilir, 100 metre rulo	Sarı	1 paket	132,75 €
Y 5119-9902	4,8 mm iç çap, 2,5 - 6mm2 kablo için kullanılabilir, 100 metre rulo	Beyaz	1 paket	98,75 €
5119-9912	6,4 mm iç çap, 4 - 10mm2 kablo için kullanılabilir, 100 metre rulo	Sarı	1 paket	142,50 €
5120-0444	9,5 mm iç çap, 10 - 16mm2 kablo için kullanılabilir, 100 metre rulo	Sarı	1 paket	187,50 €
5119-9914	16 mm iç çap, 25 - 50mm2 kablo için kullanılabilir, 100 metre rulo	Sarı	1 paket	244,50 €

WMB ETİKETLEME SİSTEMİ - YATAY ETİKETLEME

793-4501	4-4.2mm, etiket sayfası, baskısız, beyaz	-	1	5,05 €
793-4502	4-4.2mm 1... 10 (10x)	-	1	5,72 €
793-4503	4-4.2mm 11...20 (10x)	-	1	5,72 €
793-4504	4-4.2mm 21...30 (10x)	-	1	5,72 €
793-4505	4-4.2mm 31...40 (10x)	-	1	5,72 €



ETİKETLEME

ETİKETLEME SİSTEMLERİ ve AKSESUARLARI

Ürün Kodu	Açıklama	Kesit	Paket	Birim Fiyat
793-4506	4-4.2mm 41...50 (10x)	-	1	5,72 €
793-4507	4-4.2mm 51...100 (2x)	-	1	5,72 €
793-4566	4-4.2mm 1...50 (2x)	-	1	5,72 €
793-4569	4-4.2mm 51...60 (10x)	-	1	5,72 €
793-4570	4-4.2mm 61...70 (10x)	-	1	5,72 €
793-4571	4-4.2mm 71...80 (10x)	-	1	5,72 €
793-4572	4-4.2mm 81...90 (10x)	-	1	5,72 €
793-4573	4-4.2mm 91...100 (10x)	-	1	5,72 €
ÖZEL YAZIM ETİKET (793-4501 yada 793-5501 ile)				
793-5472	5-5.2mm L1,L2,L3,N,PE,L1,L2,L3,N,PE (10x)	-	1	5,72 €
793-5501	5-5.2mm, etiket sayfası, baskısız, beyaz	-	1	5,35 €
793-5502	5-5.2mm 1...10 (10x)	-	1	5,72 €
793-5503	5-5.2mm 11...20 (10x)	-	1	5,72 €
793-5504	5-5.2mm 21...30 (10x)	-	1	5,72 €
793-5505	5-5.2mm 31...40 (10x)	-	1	5,72 €
793-5506	5-5.2mm 41...50 (10x)	-	1	5,72 €
793-5507	5-5.2mm 51...100 (2x)	-	1	5,72 €
793-5544	5-5.2mm R,S,T,U,V,W,X,Y,Z,Mp (10x)	-	1	5,72 €
793-5545	5-5.2mm A,B,P,N,PE,PEN,L1,L1,L3 (10x)	-	1	5,72 €
793-5566	5-5.2mm 1...50 (2x)	-	1	5,72 €
793-5569	5-5.2mm 51...60 (10x)	-	1	5,72 €
793-5570	5-5.2mm 61...70 (10x)	-	1	5,72 €
793-5571	5-5.2mm 71...80 (10x)	-	1	5,72 €
793-5572	5-5.2mm 81...90 (10x)	-	1	5,72 €
793-5573	5-5.2mm 91...100 (10x)	-	1	5,72 €
WMB ETİKETLEME SİSTEMİ - DİKEY ETİKETLEME				
793-4501	4-4.2mm, etiket sayfası, baskısız, beyaz	-	1	5,05 €
793-4602	4-4.2mm 1... 10 (10x)	-	1	5,72 €
793-4603	4-4.2mm 11...20 (10x)	-	1	5,72 €
793-5501	5-5.2mm, etiket sayfası, baskısız, beyaz	-	1	5,35 €
793-5602	5-5.2mm 1... 10 (10x)	-	1	5,72 €
793-5603	5-5.2mm 11...20 (10x)	-	1	5,72 €
793-5604	5-5.2mm 21...30 (10x)	-	1	5,72 €
793-5605	5-5.2mm 31...40 (10x)	-	1	5,72 €
209-112	Grup etiket taşıyıcı, 10 mm, durdurucuya takılır	-	50	0,42 €
209-114	209-113 için şeffaf kapak	-	50	0,46 €
209-145	10 mm grup etiket taşıyıcı, WMB yuvasına takılır	-	50	0,82 €
249-105	Grup etiket taşıyıcı, açılı, WMB yuvasına takılır	-	25	0,37 €
249-119	Grup etiket taşıyıcı, yüksekliği ayarlanabilir, durdurucuya takılır	-	25	0,38 €
249-120	Grup etiket taşıyıcı, yüksekliği ayarlanabilir, durdurucuya takılır	-	25	0,53 €
285-442	Power Clamp için etiketleme adaptörü (35/50/70/95mm2)	-	25	0,25 €
2002-161	TopJob S için köprü yuvasına takılabilir şerit etiket adaptörü	-	25	0,278 €
2009-163	Grup etiket taşıyıcı, 12 mm, yüksekliği ayarlanabilir, durdurucuya takılır	-	25	1,22 €
2009-193	Grup etiket taşıyıcı, 15 mm, köprü yuvasına takılır	-	25	0,45 €
2009-198	TopJob S 2002-2XXX için yandan takmalı şerit etiket adaptörü	-	25	0,443 €
ETİKETLEME SAYFALARI A4				
210-331	182 mm uzunluk, 2,3 mm yükseklik, 100 şerit/sayfa	-	1	25,78 €
210-332	182 mm uzunluk, 3 mm yükseklik, 80 şerit/sayfa	-	1	25,08 €
210-333	182 mm uzunluk, 5 mm yükseklik, 48 şerit/sayfa	-	1	25,50 €
210-334	182 mm uzunluk, 6 mm genişlik, 40 şerit/sayfa, 260-1-2 serisi için	-	1	25,78 €
210-335	182 mm uzunluk, 9 mm genişlik, 25 şerit/sayfa	-	1	25,78 €



793-4506



793-5502

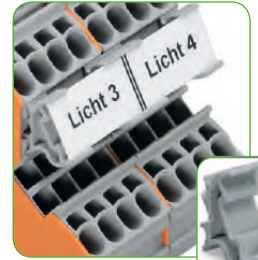

2009-198



285-442



210-334



2009-163 Grup Etiket Taşıyıcı, 12 mm, yüksekliği ayarlanabilir, durdurucuya takılır



209-112 Grup Etiket Taşıyıcı, 10 mm, durdurucuya takılır 209-113 ve 209-114 ile

Şerit Etiketleme Kazandırır

- 1- Aynı sayıda klemens için yaklaşık 6 kat montaj zamanından
- 2-Birim etiketleme maliyetinden
- 3-Grup etiketine harçayacağınız paradan
- 4-Silinme, düşüp kaybolma derdi olmadığından servisten KAZANDIRIR.

EL ALETLERİ ve PANO MALZEMELERİ

EL ALETLERİ, TAŞIYICI RAY ve KABLO KANALLARI

Ürün Kodu	Açıklama	Kesit	Paket	Birim Fiyat
EL ALETLERİ				
206-503	Microstrip kablo soyucu için yedek bıçak	-	1	8,04 €
210-657	İzoleli tornavida, 3,5 x 0,5 mm, kısa saplı tip	-	1	10,93 €
210-658	İzoleli tornavida, 3,5 x 0,5 mm, kısa saplı ve açılı tip	-	1	12,66 €
210-719	İzoleli tornavida, 2,5 x 0,4 mm, tip 1, 2001 serisi klemens için	-	1	11,31 €
210-720	İzoleli tornavida, 3,5 x 0,5 mm, tip 2	-	1	12,33 €
210-721	İzoleli tornavida, 5,5 x 0,8 mm, tip 3	-	1	21,17 €
210-722	İzoleli tornavida seti, tip 1 - 3	-	1	44,80 €
2009-309	İzoleli çift taraflı tornavida, 3,5mm ve 2,5mm ağızlı	-	1	25,13 €
2009-310	İzoleli çift taraflı tornavida, 3,5mm ve 5,5mm ağızlı	-	1	25,13 €
TAŞIYICI RAY ve AKSESUARLARI				
209-109	35 mm ray başı koruma kapağı	-	25	2,33 €
210-111	Çelik taşıyıcı ray, 15x5,5 mm, 1 mm kalınlık, delikli, 2 m	-	2 metre	14,33 €
210-112	Çelik taşıyıcı ray, 35x7,5 mm, 1 mm, delikli, 100kA kapasiteli, 2 m	-	2 metre	9,61 €
210-113	Çelik taşıyıcı ray, 35x7,5 mm, 1 mm kalınlık, deliksiz, 2 m	-	2 metre	8,84 €
210-114	Çelik taşıyıcı ray, 35x15 mm, 1,5 mm kalınlık, deliksiz, 2 m	-	2 metre	17,43 €
210-118	Çelik taşıyıcı ray, 35x15 mm, 2,3 mm kalınlık, deliksiz, 2 m	-	2 metre	45,79 €
210-133	10x3 mm bakır bara, 1m, IN 140 A	-	1 metre	22,10 €
210-148	35° açılı ray taşıyıcı destek, vidasız	-	10	6,31 €
210-149	M 5x8 vida	-	100	1,36 €
210-196	Alüminyum taşıyıcı ray, 35x7,5 mm, 1,5 mm kalınlık, deliksiz, 2 m	-	2 metre	39,56 €
210-197	Çelik taşıyıcı ray, 35x15 mm, 1,5 mm kalınlık, delikli, 2 m	-	2 metre	18,70 €
210-295	Çelik taşıyıcı ray, 15x5,5 mm, 1 mm kalınlık, deliksiz, 2 m	-	2 metre	13,29 €
210-296	Alüminyum taşıyıcı ray, 15x5,5 mm, 1 mm kalınlık, deliksiz, 2 m	-	2 metre	38,18 €
5119-9966	35° açılı ray taşıyıcı destek	-	20	3,69 €
PANO AKSESUARLARI				
709-581	Ray ve vida montajlı Schuko pano prizi, Push-in Cage Clamp faz-nötr bağlantılı, LED göstergeli, gri	-	1	11,50 €
709-582	Ray ve vida montajlı Schuko pano prizi, Push-in Cage Clamp faz-nötr bağlantılı, LED göstergeli, sarı	-	1	11,50 €
709-583	Ray ve vida montajlı Schuko pano prizi, Push-in Cage Clamp faz-nötr bağlantılı, LED göstergeli, kırmızı	-	1	11,50 €
709-591	Pano aksesuar kutusu, ray montaj	-	1	4,42 €



210-722



2009-310



2009-309



210-112



709-591

246 serisi uygulama örnekleri

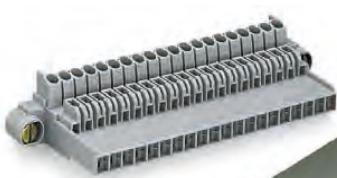

246-101

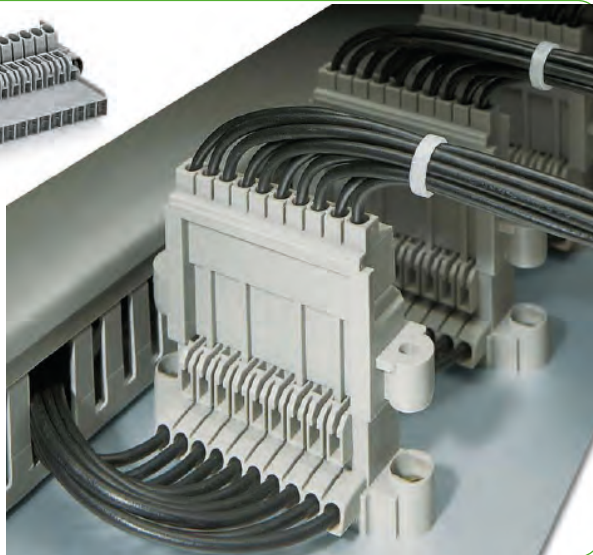

709-581



709-582



709-583

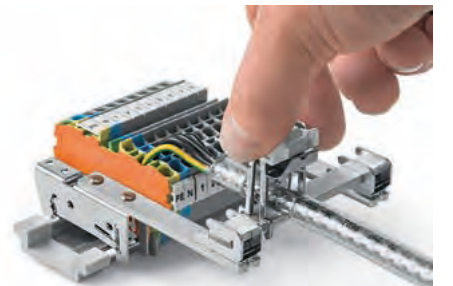

ÖZEL KONNEKTÖRLER

ÖZEL TİP KLEMENS ve KONNEKTÖRLER

Ürün Kodu	Açıklama	Kesit	Paket	Birim Fiyat
EKRANLAMA KLEMENSLERİ				
790-108	Ekranlama klemensi, 11 mm genişliğinde	8	50 (5x10)	5,74 €
790-110	Topraklama taşıyıcı, 10 mm x 3 mm kalay kaplı bakır 15 mm bara	-	25	7,38 €
790-112	Topraklama taşıyıcı, 10 mm x 3 mm kalay kaplı bakır 25 mm bara	-	25	7,49 €
790-114	Topraklama taşıyıcı, 10 mm x 3 mm kalay kaplı bakır 45 mm bara	-	25	7,67 €
790-116	Ekranlama klemensi, 19 mm genişliğinde	7 - 16	50 (5x10)	6,58 €
790-124	Ekranlama klemensi, 27 mm genişliğinde	6 - 24	50 (5x10)	6,79 €
790-140	Ekranlama klemensi, 43 mm genişliğinde	40	50 (5x10)	7,79 €
790-208	Ekranlama klemensi, 12,4 mm genişliğinde, 3-8mm çap için	3 - 8	50	5,97 €
790-216	Ekranlama klemensi, 21,8 mm genişliğinde, 5-16mm çap için	5 - 16	25	7,82 €
790-220	Ekranlama klemensi, 30 mm genişliğinde, 5-20mm çap için	5 - 20	25	9,94 €
790-300	Bus bar taşıyıcı düz (10 mm x 3 mm bakır bara için)	-	10	10,07 €
790-301	Bus bar taşıyıcı açılı (10 mm x 3 mm bakır bara için)	-	10	10,70 €
791-107	Ekranlama klemensi, 10 mm genişliğinde, 1,5 - 6,5 mm çap için	6,5	50	5,09 €
791-111	Ekranlama klemensi, 17 mm genişliğinde, 5 - 11 mm çap için	11	50	5,99 €
791-117	Ekranlama klemensi, 23 mm genişliğinde, 10 - 17 mm çap için	17	50	10,09 €
791-124	Ekranlama klemensi, 30 mm genişliğinde, 16 - 24 mm çap için	24	50	11,60 €
730 SERİSİ ASANSÖR KONNEKTÖRLERİ				
730-103	3 kutuplu IDC soket, turuncu	1,5	50	3,19 €
730-106	6 kutuplu IDC soket	1,5	50	2,75 €
730-113	3 kutuplu fiş, turuncu	2,5	50	3,11 €
730-116	6 kutuplu fiş, gri	2,5	50	5,18 €
730-123	3 kutuplu IDC soket, turuncu, sabitleme flanşlı	1,5	50	3,19 €
730-126	6 kutuplu IDC soket, sabitleme flanşlı	1,5	50	2,75 €
PANO BAĞLANTISI İÇİN FİŞ SOKET KLEMENSLERİ				
246-101	20 kutuplu erkek konnektör	2,5	15	37,856 €
246-102	20 kutuplu dişi konnektör	2,5	15	40,536 €
246-131	10 kutuplu erkek konnektör	2,5	30	19,096 €
246-132	10 kutuplu dişi konnektör	2,5	30	20,10 €
LİNEER FLUORESAN/LED ARMATÜR KONNEKTÖRLERİ				
267-113	Lineer armatür için faz seçimli dişi konnektör, 3 kutuplu	-	500	3,94 €
267-114	Lineer armatür için faz seçimli dişi konnektör, 4 kutuplu	-	500	5,13 €
267-115	Lineer armatür için faz seçimli dişi konnektör, 5 kutuplu	-	500	6,29 €
267-123	Lineer armatür için faz seçimli dişi konnektör, topraklamalı, 3 kutuplu	-	500	3,18 €
267-124	Lineer armatür için faz seçimli dişi konnektör, topraklamalı, 4 kutuplu	-	500	4,30 €
267-125	Lineer armatür için faz seçimli dişi konnektör, topraklamalı, 5 kutuplu	-	500	5,36 €
267-140	Armatür için iletken taşıyıcı konnektör, 5 kutuplu, üst parça	-	500	0,42 €
267-141	Armatür için iletken taşıyıcı konnektör, 5 kutuplu, alt parça	-	500	0,68 €
267-163	Lineer armatür için faz seçimli dişi konnektör, 3 kutuplu	-	500	3,82 €
267-164	Lineer armatür için faz seçimli dişi konnektör, 4 kutuplu	-	500	4,90 €
267-165	Lineer armatür için faz seçimli dişi konnektör, 5 kutuplu	-	250	6,01 €
267-166	Lineer armatür için faz seçimli dişi konnektör, 6 kutuplu	-	500	7,08 €
267-167	Lineer armatür için faz seçimli dişi konnektör, 7 kutuplu	-	500	8,16 €
267-313	Lineer armatür için faz seçimli dişi konnektör, 3 kutuplu	-	50	2,67 €
267-314	Lineer armatür için faz seçimli dişi konnektör, 4 kutuplu	-	50	3,36 €
267-315	Lineer armatür için faz seçimli dişi konnektör, 5 kutuplu	-	50	4,00 €
267-412	Konnektör tabanı, 267-435 ve 437 için	-	250	0,65 €
267-422	Doğrudan topraklama tabanı, 267-435 ve 437 için	-	250	0,78 €
267-435	Lineer armatür için faz seçimli dişi konnektör, 5 kutuplu	-	50	1,04 €
267-437	Lineer armatür için faz seçimli dişi konnektör, 7 kutuplu	-	50	1,29 €
267-501	Lineer armatür için faz seçimli dişi konnektör, 5 kutuplu	-	50	3,36 €
267-510	Lineer armatür için faz seçimli erkek konnektör, 7 kutuplu	-	50	4,20 €
272-581	1x0,75mm ² + 1x2,5mm ² / 2x2,5mm ² , butonsuz, 1 kutuplu	-	1000	0,43 €
272-582	1x0,75mm ² + 1x2,5mm ² / 2x2,5mm ² , butonsuz, 2 kutuplu	-	1000	0,70 €
272-583	1x0,75mm ² + 1x2,5mm ² / 2x2,5mm ² , butonsuz, 3 kutuplu	-	500	1,10 €
272-584	1x0,75mm ² + 1x2,5mm ² / 2x2,5mm ² , butonsuz, 4 kutuplu	-	500	1,35 €
272-585	1x0,75mm ² + 1x2,5mm ² / 2x2,5mm ² , butonsuz, 5 kutuplu	-	500	1,60 €



790-114



730-xxx



790-208



790-216



790-220



267-167



267-501



267-510

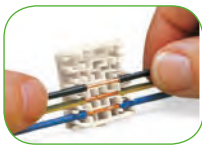

İzolesi açılmış iletkeni kablo yuvasına yerleştirin. Yuva standart soket yerine kullanılır.



Ardından kapağı kapatın.



Diğer tarafta sokete kabloları takın.



Soketi kablo yuvasına takınız.

AYDINLATMA KONNEKTÖRLERİ

Ürün Kodu	Açıklama	Kesit	Paket	Birim Fiyat
294 SERİSİ ARMATÜR KLEMENSLERİ				
294-370	Gerilim azaltıcı, geçme ayaklı	4,5 - 12	500	0,50 €
294-375	Gerilim azaltıcı, geçme ayaklı, vidalı	4,5 - 12	500	0,50 €
294-383	Kablo koruma kapağı (min 3x0,5mm ² , max 5x2,5mm ² yada 7x1,5mm ²)	2,5	50	0,36 €
294-5002	2 kutuplu, baskısız, geçme ayaklı	2,5	1000	0,48 €
294-5003	3 kutuplu, baskısız, geçme ayaklı	2,5	500	0,77 €
294-5004	4 kutuplu, baskısız, geçme ayaklı	2,5	500	1,01 €
294-5005	5 kutuplu, baskısız, geçme ayaklı	2,5	250	1,28 €
294-5012	2 kutuplu, N / L, geçme ayaklı	2,5	1000	0,48 €
294-5013	3 kutuplu, N / PE / L, geçme ayaklı	2,5	500	0,77 €
294-5015	5 kutuplu, L3/L2/L1/PE/N, geçme ayaklı	2,5	250	1,28 €
294-5032	2 kutuplu, - / +, geçme ayaklı	2,5	1000	0,48 €
294-5035	5 kutuplu, DA+/DA-/L/PE/N, geçme ayaklı	2,5	250	1,28 €
294-5043	3 kutuplu, 3 / 2 / 1, geçme ayaklı	2,5	500	0,77 €
294-5055	5 kutuplu, 3 / N / PE / 1 / 2, geçme ayaklı	2,5	250	1,28 €
294-5072	2 kutuplu, DA+/DA- geçme ayaklı	2,5	1000	0,48 €
294-5113	3 kutuplu, N / PE / L, geçme ayaklı, geçmeli PE	2,5	500	0,87 €
294-5114	4 kutuplu, 1 / 2 / PE / N, geçme ayaklı, geçmeli PE	2,5	500	1,11 €
294-5124	4 kutuplu, L / L / PE / N, geçme ayaklı, geçmeli PE	2,5	500	1,11 €
294-5413	3 kutuplu, N / PE / L, geçme ayaklı, vidalı PE	2,5	500	0,90 €
294-5415	5 kutuplu, L3/L2/L1/PE/N, geçme ayaklı, vidalı PE	2,5	250	1,42 €
294-5424	4 kutuplu, L / L / PE / N, geçme ayaklı, vidalı PE	2,5	500	1,15 €
294-5435	5 kutuplu, DA+ / DA- / L / PE / N, geçme ayaklı, vidalı PE	2,5	250	1,42 €
294-5455	5 kutuplu, 3 / N / PE / 1 / 2, geçme ayaklı, vidalı PE	2,5	250	1,42 €
294-8013	Linect 3 kutuplu	2,5	500	0,82 €
294-8022	Linect 2 kutuplu	2,5	1000	0,52 €
294-8035	Linect 5 kutuplu, DA+/DA-/L/PE/N	2,5	250	1,34 €
294-8113	Linect 3 kutuplu, N / PE / L , geçmeli PE	2,5	500	0,92 €
294-8413	Linect 3 kutuplu, N / PE / L , vidalı PE	2,5	500	0,94 €
294-8435	Linect 5 kutuplu, DA+/DA-/L/PE/N, vidalı PE	2,5	250	1,49 €
770-6223	Li-nect 3 kutuplu, L / PE / N	-	25	7,83 €
770-7105	Li-nect 5 kutuplu, DALI için N/ PE/ L / DA+ / DA-	-	20	12,21 €
770-7502	Li-nect 2 kutuplu, L / N	-	25	6,64 €
770-7505	Li-nect 5 kutuplu, N/ PE/ L / N' / L'	-	20	12,21 €



294-370



294-375



Geçme ayaklı tip



Geçmeli PE



Vidalı PE



294-383



770-6223

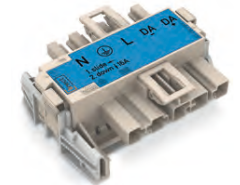

770-7105

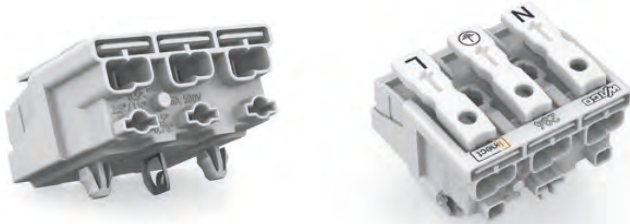

Topraklama montaj şekilleri



Li-nect montaj şekli

WINSTA®

Modüler Tesisat Sistemi

WINSTA®, Modüler tesisat

Şebeke ve yükler arasında verimli ve hızlı güç dağıtımı sağlarken (lambalar gibi) aynı zamanda da bina otomasyonu bağlantılarında hızlı ve hatasız alternatif çözümler sunar (DALI, KNX ve fan coil dağıtımı gibi).

flexROOM®



WINSTA® Maxi



**WINSTA® Mini/
WINSTA® Mini özel**



**WINSTA® Midi/
WINSTA® Midi özel**

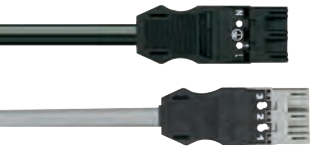

WINSTA® RD



•WINSTA® MINI özellikle yer darlığının söz konusu olduğu, sensörlerin, aktüatörlerin kontrol kablolarının bağlanması ve koruma sınıfı 2 olan halojen lamba ve aydınlatma armatürlerinin bağlantısında kullanılabilir (1.5 mm², 250 V, 16 A).

•WINSTA® MIDI özellikle ofis binalarında, yükseltilmiş döşeme ve asma tavan uygulamalarında, kablo kanallarında, genel aydınlatma ve diğer tüm bağlantı ihtiyaçları için kolaylıkla uygulanabilmektedir. Ayrıca fuar standı imalatında ve mağaza aydınlatmasında, karavan imalatında, laboratuvar istasyonlarında, raylı sistem taşımacılığında ve gemi inşa sektöründe de kullanılmaktadır (4 mm², 250/400 V, 25 A).

•WINSTA® MAXI ise uzun kablo mesafesi ve yüksek güç talebi sebebiyle 6 mm² kablo kullanımının gerekli olduğu yerlerde ve güç dağıtım uygulamalarında kullanılmaktadır (6 mm², 250/400 V, 32 A)

•WINSTA® EIB, EIB (European Installation Bus) sisteminde kontrol sinyallerinin iletiminde kullanılır (Ø 0,8 mm, 50 V, 3 A)

•WINSTA® IDC, Flat kablo kullanılarak, herhangi bir kesme, soyma işlemine gerek kalmaksızın bağlantı yapılmasına imkân verir. Kutup bağlantı noktalarının 120° çevrilmesiyle son derece hızlı şekilde bağlantı tamamlanır.

•WINSTA® RD, 17,5 mm dış çapı ile iç çapı 18 mm den küçük elektrik hat borularında rahatlıkla kullanılabilir. Uygulama alanları ise, prefabrike evler, mobilya ışıkları vb. olmaktadır.

Tamamen vidasız CAGE CLAMP®S kablo bağlantı sistemi sayesinde hızlı, çok farklı çözüm talepleri için geliştirilmiş ürün ve aksesuar serisi, sistem tasarımı değişse de kolay faz değişimine ve fazlarda eşit yük dağılımına imkân veren yapısı sayesinde son derece esnek, yanlış bağlantıya karşı %100 korumalı, sabit ve değişken kodlama yapılabilen ve dokunmaya karşı korumalı tasarımı sayesinde en güvenli sistem olan WINSTA® müşteri ihtiyaçlarına göre özel üretilen çözümleri ile de ön plana çıkmaktadır.

Klasik pano ve klemens ile yapılmakta olan bir uygulamanın montaj işçiliği ve işletme açısından sağladığı çok büyük kolaylıklar ve tasarruflar dikkate alınarak WINSTA dağıtım kutuları ile yapılabilir.

Lütfen satış temsilcinizden bilgi alınız

WINSTA® Midi



WINSTA® KNX

WINSTA® IDC

220VAC ŞEBEKE

DOWNLIGHT BAĞLANTILARINDA

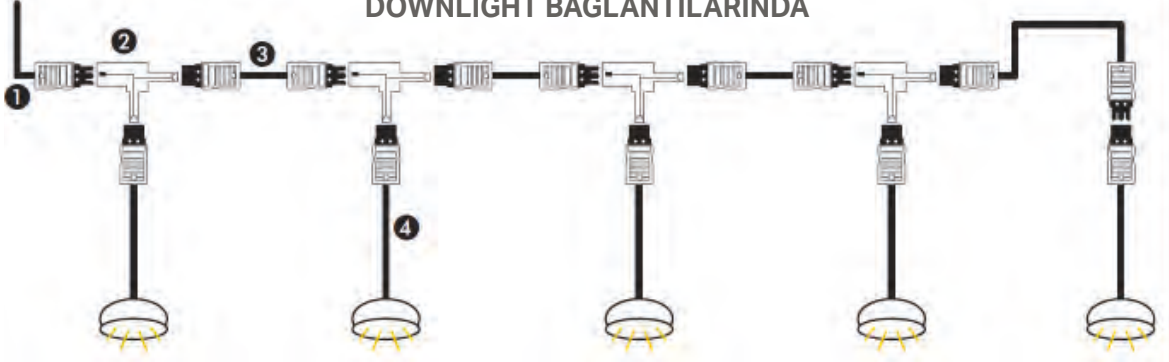

380VAC 3 FAZ ŞEBEKE

YÜKSELTİLMİŞ DÖŞEME UYGULAMALARINDA

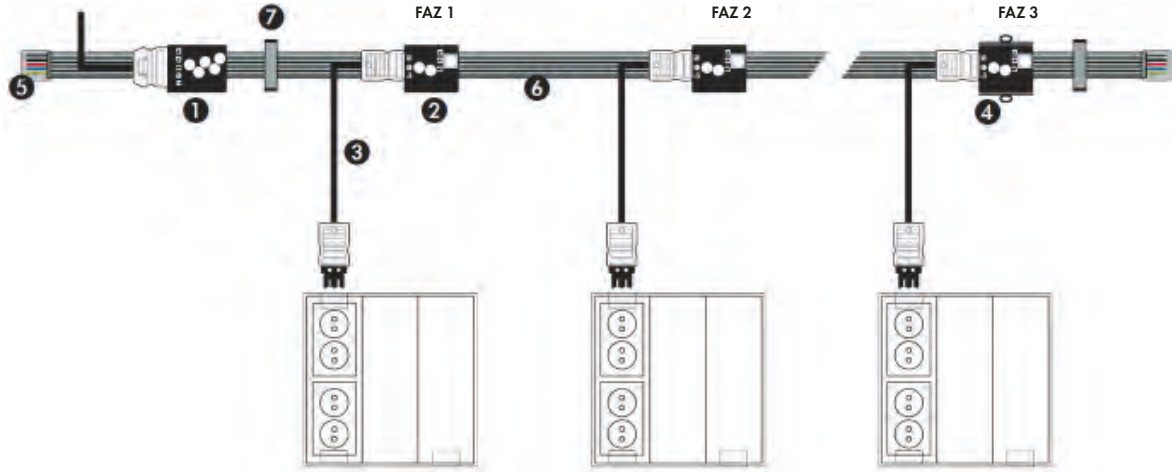

TEKLİ ANAHTAR DAĞITIM TESİSATLARINDA

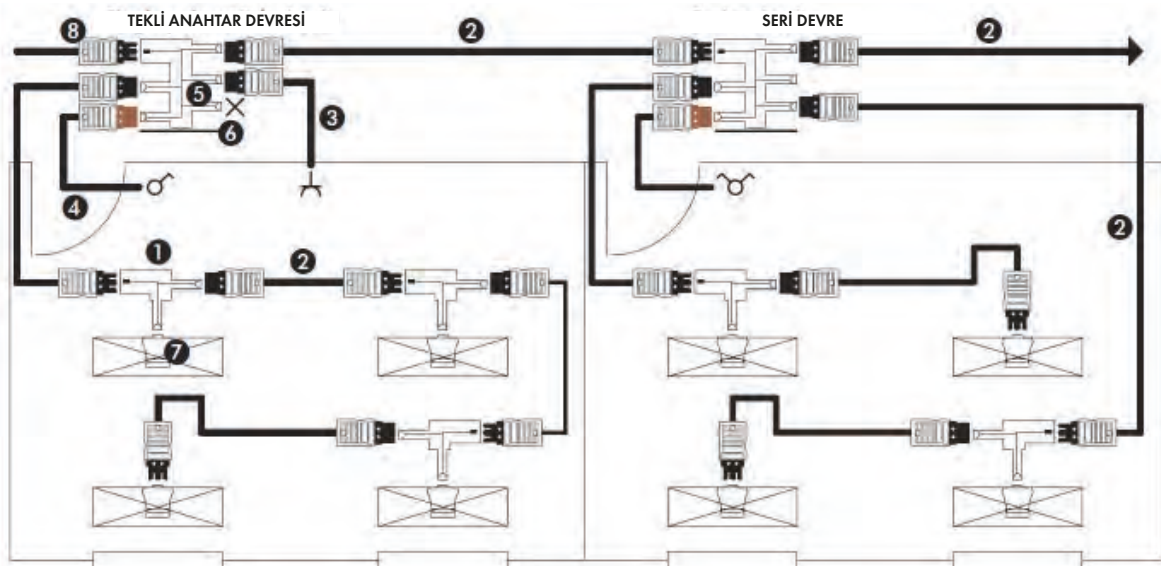

221 Serisi Tekli Konnektörler İçin Montaj Taşıyıcı Kurulum Aşamaları



Konnektörün montaj taşıyıcısına takılması.



Konnektörün montaj taşıyıcısından çıkartılması.



İletkenlerin takılması.



İletkenleri gergi giderme plakasına sabitlemek için bir kablo kravat kullanabilirsiniz.



Gergi giderme plakası çıkarılabilir.



Yatay vida montajı yapılabilir.



Dikey vida montajı yapılabilir.



Geçmeli ayaklar sayesinde dikey montaj yapılabilir.



Elektrik şebekesine bağlama.

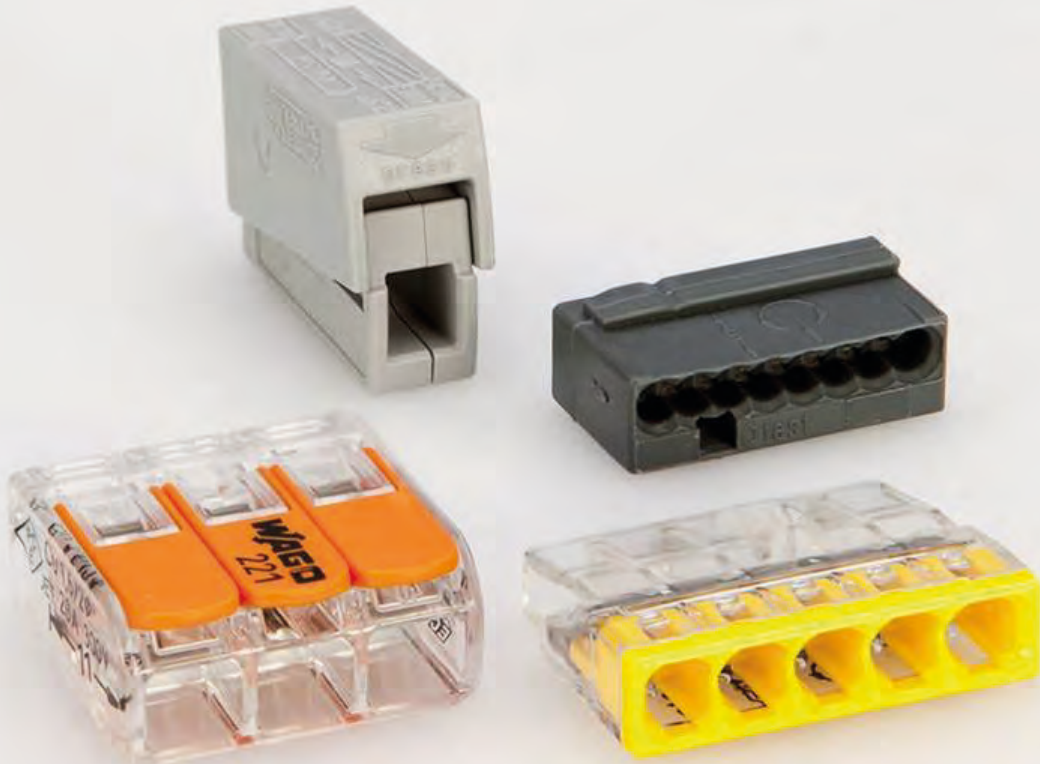

BUAT KLEMENSLERİ

BİNA TESİSAT KLEMENS ve KONNEKTÖRLERİ

Ürün Kodu	Açıklama	Kesit	Paket	Birim Fiyat
BUAT KLEMENSLERİ				
773-106	6 x 2,5 mm2 buat klemensi, mor / saydam	2,5	500	0,46 €
773-173	3 x 6 mm2 buat klemensi, kırmızı / saydam	6	500	0,81 €
773-332	773 serisi için sabitleme kartuşu	-	50	0,94 €
2273-202	2 x 2,5 mm2 buat klemensi	1,5	1000	0,156 €
2273-203	3 x 2,5 mm2 buat klemensi	2,5	1000	0,171 €
2273-204	4 x 2,5 mm2 buat klemensi	2,5	1000	0,215 €
2273-205	5 x 2,5 mm2 buat klemensi	2,5	1000	0,234 €
2273-208	8 x 2,5 mm2 buat klemensi	2,5	100	0,418 €
2273-500	2273 serisi için ray sabitleme kartuşu	-	50	0,76 €
221 SERİSİ ÇOK AMAÇLI KONNEKTÖR				
221-412	2 x 4 mm2 buat ve çok amaçlı klemens	4	1000	0,369 €
221-413	3 x 4 mm2 buat ve çok amaçlı klemens	4	500	0,471 €
221-415	5 x 4 mm2 buat ve çok amaçlı klemens	4	250	0,751 €
221-482	2 x 4 mm2 buat ve çok amaçlı klemens, EX ı için uygundur	4	1000	0,691 €
221-483	3 x 4 mm2 buat ve çok amaçlı klemens, EX ı için uygundur	4	500	0,818 €
221-485	5 x 4 mm2 buat ve çok amaçlı klemens, EX ı için uygundur	4	250	1,155 €
221-500	221 4 mm2 klemensler için ray montaj adaptörü	-	50	0,82 €
221-510	221 6 mm2 klemensler için ray montaj adaptörü	-	50	1,24 €
221-612	2 x 6 mm2 buat ve çok amaçlı klemens	6	500	0,767 €
221-613	3 x 6 mm2 buat ve çok amaçlı klemens	6	300	0,922 €
221-615	5 x 6 mm2 buat ve çok amaçlı klemens	6	150	1,533 €
221-682	2 x 6 mm2 buat ve çok amaçlı klemens, EX ı için uygundur	6	500	1,055 €
221-683	3 x 6 mm2 buat ve çok amaçlı klemens, EX ı için uygundur	6	300	1,225 €
221-685	5 x 6 mm2 buat ve çok amaçlı klemens, EX ı için uygundur	6	150	1,810 €
221 SERİSİ TAŞIYICI MODÜL				
221-502	Taşıyıcı modül, iki iletkenli konnektörler için, vidalı, beyaz	-	50 (5x10)	0,64 €
221-502/000-004	Taşıyıcı modül, iki iletkenli konnektörler için, vidalı, siyah	-	50 (5x10)	0,83 €
221-503	Taşıyıcı modül, üç iletkenli konnektörler için, vidalı, beyaz	-	50 (5x10)	0,87 €
221-503/000-004	Taşıyıcı modül, üç iletkenli konnektörler için, vidalı, siyah	-	50 (5x10)	0,87 €
221-505	Taşıyıcı modül, beş iletkenli konnektörler için, vidalı, beyaz	-	50 (5x10)	1,03 €
221-505/000-004	Taşıyıcı modül, beş iletkenli konnektörler için, vidalı, siyah	-	50 (5x10)	1,03 €
221-512	Taşıyıcı modül, ikili konnektörler için, geçme ayaklı, yatay bağlantı, beyaz	-	50 (5x10)	0,83 €
221-512/000-004	Taşıyıcı modül, ikili konnektörler için, geçme ayaklı, yatay bağlantı, siyah	-	50 (5x10)	0,83 €
221-513	Taşıyıcı modül, üçlü konnektörler için, geçme ayaklı, yatay bağlantı, beyaz	-	50 (5x10)	0,87 €
221-513/000-004	Taşıyıcı modül, üçlü konnektörler için, geçme ayaklı, yatay bağlantı, siyah	-	50 (5x10)	0,87 €
221-515	Taşıyıcı modül, beşli konnektörler için, geçme ayaklı, yatay bağlantı, beyaz	-	50 (5x10)	1,03 €
221-515/000-004	Taşıyıcı modül, beşli konnektörler için, geçme ayaklı, yatay bağlantı, siyah	-	50 (5x10)	1,03 €
221-522	Taşıyıcı modül, ikili konnektörler için, geçme ayaklı, dikey bağlantı, beyaz	-	50 (5x10)	0,83 €
221-522/000-004	Taşıyıcı modül, ikili konnektörler için, geçme ayaklı, dikey bağlantı, siyah	-	50 (5x10)	0,83 €
221-523	Taşıyıcı modül, üçlü konnektörler için, geçme ayaklı, dikey bağlantı, beyaz	-	50 (5x10)	0,87 €
221-523/000-004	Taşıyıcı modül, üçlü konnektörler için, geçme ayaklı, dikey bağlantı, siyah	-	50 (5x10)	0,87 €
221-525	Taşıyıcı modül, beşli konnektörler için, geçme ayaklı, dikey bağlantı, beyaz	-	50 (5x10)	1,03 €
221-525/000-004	Taşıyıcı modül, beşli konnektörler için, geçme ayaklı, dikey bağlantı, siyah	-	50 (5x10)	1,03 €
222-412	2 x 2,5 mm2 buat ve çok amaçlı klemens	2,5	500	0,344 €
222-413	3 x 2,5 mm2 buat ve çok amaçlı klemens	2,5	500	0,433 €
222-415	5 x 2,5 mm2 buat ve çok amaçlı klemens	2,5	400	0,706 €
ZİL ve SESLENDİRME TESİSATI KONNEKTÖRLERİ				
243-112	243 serisi için sabitleme kartuşu, 4 konnektörlük	-	50	0,39 €
243-113	243 serisi için sabitleme kartuşu, 6 konnektörlük	-	50	0,43 €
243-131	Bacağı lehimli pin, 11 mm yükseklik için	-	1000	0,04 €
243-204	4 x 0,8 mm2 konnektör, koyu gri	0,6 - 0,8	1000	0,25 €
243-208	8 x 0,8 mm2 konnektör, koyu gri	0,6 - 0,8	1000	0,37 €
243-211	2 x 4 iletkenli modüler KNX/EIB konnektörü, koyu gri - kırmızı	0,6 - 0,8	500	0,58 €
243-212	2 x 4 iletkenli modüler KNX/EIB konnektörü, açık gri - sarı	0,6 - 0,8	500	0,58 €
243-504	4 x 0,8 mm2 konnektör, sarı	0,6 - 0,8	1000	0,24 €
243-508	8 x 0,8 mm2 konnektör, sarı	0,6 - 0,8	1000	0,37 €
243-804	4 x 0,8 mm2 konnektör, kırmızı	0,6 - 0,8	1000	0,24 €
243-808	8 x 0,8 mm2 konnektör, kırmızı	0,6 - 0,8	1000	0,37 €



Buat içerisine çok daha fazla sığdırmanız için boyutlar küçüldü



Tek damar yada çok damar 4 mm² ye kadar uygundur.



221 serisi 222 serisine göre %40 daha küçük. Ancak her türlü kablo için 4mm² ve 32A e kadar onayı ile daha güçlü. Buatlarda çok daha rahat çalışmak, şeffaf yapısı ile daha kolay bağlantı yapabilmek ve ergonomik açma kapama yapısı ile daha az güç ile daha faha güvenli bağlantı sağlamak için WAGO Mühendislerince sizin için geliştirildi.

AYDINLATMA ve TESİSAT KONNEKTÖRLERİ

Ürün Kodu	Açıklama	Kesit	Paket	Birim Fiyat
AYDINLATMA KONNEKTÖRLERİ				
224-101	2,5 mm ² tek girişli aydınlatma konnektörü, gri	1,5 - 2,5	100	0,26 €
224-104	2,5 mm ² tek girişli aydınlatma konnektörü, siyah, 120°	1,5 - 2,5	100	0,36 €
224-112	2,5 mm ² çift girişli aydınlatma konnektörü, beyaz	1,5 - 2,5	100	0,30 €
224-114	2,5 mm ² çift girişli aydınlatma konnektörü, siyah, 120°	1,5 - 2,5	100	0,42 €
224-201	2,5 mm ² iki tarafı yaylı aydınlatma konnektörü, gri	0,5 - 2,5	50	0,71 €
FİŞ-PRİZ AYDINLATMA KONNEKTÖRÜ				
873-902	L+N kutuplu 2x4 mm ² ve 0,75 mm ² tek damar kablo için, kilitli	0,75 - 4	400	1,35 €
873-903	L+N+PE kutuplu 2x4 mm ² ve 0,75 mm ² tek damar için, kilitli	0,75 - 4	200	1,85 €
WINSTA MINI, MODÜLER TESİSAT KONNEKTÖRLERİ, 1,5mm², 16A, CAGE CLAMP® S YAYLI				
890-102	Dişi (soket) konnektör, 2 kutuplu, kablo muhafaza kapaklı	1,5	50	Sorunuz
890-103	Dişi (soket) konnektör, 3 kutuplu, kablo muhafaza kapaklı	1,5	50	Sorunuz
890-105	Dişi (soket) konnektör, 5 kutuplu, kablo muhafaza kapaklı	1,5	50	Sorunuz
890-112	Erkek (fiş) konnektör, 2 kutuplu, kablo muhafaza kapaklı	1,5	50	Sorunuz
890-113	Erkek (fiş) konnektör, 3 kutuplu, kablo muhafaza kapaklı	1,5	50	Sorunuz
890-115	Erkek (fiş) konnektör, 5 kutuplu, kablo muhafaza kapaklı	1,5	50	Sorunuz
890-205	Dişi (soket) konnektör, 5 kutuplu	1,5	50	Sorunuz
890-215	Erkek (fiş) konnektör, 5 kutuplu	1,5	50	Sorunuz
890-702	Ankastre Geçmeli tip, 2 kutuplu	1,5	50	Sorunuz
890-703	Ankastre Geçmeli tip, 3 kutuplu	1,5	100	Sorunuz
890-705	Ankastre Geçmeli tip, 5 kutuplu	1,5	50	Sorunuz
890-712	Ankastre Geçmeli tip erkek konnektör, 2 kutuplu	1,5	50	Sorunuz
890-713	Ankastre Geçmeli tip erkek konnektör, 3 kutuplu	1,5	100	Sorunuz
890-715	Ankastre Geçmeli tip erkek konnektör, 5 kutuplu	1,5	50	Sorunuz
WINSTA MIDI, MODÜLER TESİSAT KONNEKTÖRLERİ, 2x4mm², 25A, CAGE CLAMP® S YAYLI				
770-101	Konnektör kilidi, elle açılabilen tip	-	100 (4x25)	0,25 €
770-102/041-000	Dişi (soket) konnektör, 2 kutuplu, kablo muhafaza	0,5 - 4	25	4,42 €
770-103	Dişi (soket) konnektör, 3 kutuplu, kablo muhafaza kapaklı	0,5 - 4	25	3,17 €
770-104	Dişi (soket) konnektör, 4 kutuplu, kablo muhafaza kapaklı	0,5 - 4	25	5,28 €
770-105	Dişi (soket) konnektör, 5 kutuplu, kablo muhafaza kapaklı	0,5 - 4	25	7,04 €
770-112/041-000	Erkek (fiş) konnektör, 2 kutuplu, kablo muhafaza kapaklı	0,5 - 4	25	4,02 €
770-113	Erkek (fiş) konnektör, 3 kutuplu, kablo muhafaza kapaklı	0,5 - 4	25	2,91 €
770-114	Erkek (fiş) konnektör, 4 kutuplu, kablo muhafaza kapaklı	0,5 - 4	25	4,40 €
770-115	Erkek (fiş) konnektör, 5 kutuplu, kablo muhafaza kapaklı	0,5 - 4	25	6,82 €
770-202	Dişi (soket) konnektör, 2 kutuplu	0,5 - 4	100	1,84 €
770-203	Dişi (soket) konnektör, 3 kutuplu	0,5 - 4	100	2,22 €
770-204	Dişi (soket) konnektör, 4 kutuplu	0,5 - 4	50	3,10 €
770-205	Dişi (soket) konnektör, 5 kutuplu	0,5 - 4	50	3,87 €
770-212	Erkek (fiş) konnektör, 2 kutuplu	0,5 - 4	100	1,84 €
770-213	Erkek (fiş) konnektör, 3 kutuplu	0,5 - 4	100	2,10 €
770-214	Erkek (fiş) konnektör, 4 kutuplu	0,5 - 4	50	2,40 €
770-215	Erkek (fiş) konnektör, 5 kutuplu	0,5 - 4	50	2,82 €
770-383	Winsta 3 kutuplu montaj el aleti	-	1	18,70 €
770-606	T - tipi dağıtım konnektörü, 3 kutuplu	-	50	5,27 €
770-611	3 faz dağıtım konnektörü, faz seçim özellikli	0,5 - 4	10	20,86 €
770-621	T - tipi dağıtım konnektörü, 5 kutuplu	-	25	8,75 €
770-626	T - tipi dağıtım konnektörü, 4 kutuplu	-	25	6,97 €
770-631	Dağıtım kutusu, boş	0,5 - 4	1	sorunuz
770-633	H - tipi dağıtım konnektörü, 3 kutuplu	-	50	8,29 €
770-640	3 faz dağıtım konnektörü	0,5 - 4	10	32,68 €
770-703	Geçmeli tip, 3 kutuplu	0,5 - 4	100	3,10 €
770-704	Geçmeli tip, 4 kutuplu	0,5 - 4	100	4,12 €
770-705	Geçmeli tip, 5 kutuplu	0,5 - 4	100	5,15 €
770-713	Geçmeli tip erkek konnektör, 3 kutuplu	0,5 - 4	100	2,66 €
770-714	Geçmeli tip erkek konnektör, 4 kutuplu	0,5 - 4	25	3,53 €
770-715	Geçmeli tip erkek konnektör, 5 kutuplu	0,5 - 4	100	4,44 €

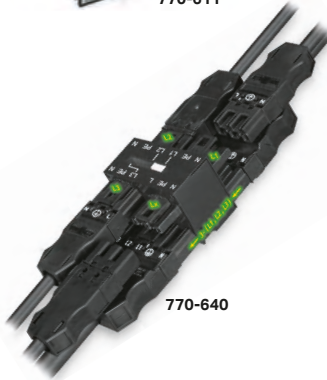

WINSTA® MIDI

750 Serisi

PCB VERSİYONU



3 ve 5 kutup olarak dik ve yatay PCB/Winsta versiyonları mevcuttur. Özellikle bina otomasyon sistemlerinin dağıtımına veya aydınlatma ile ilgili kontrol uygulamalarına yönelik olarak çözümlerde etkilidir.

Push-in CAGE CLAMP® S ile montaj

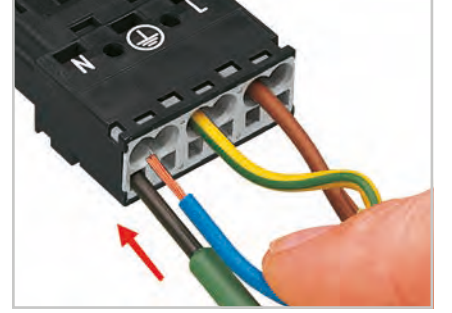

2,5 mm genişliğinde bir tornavida ile çok damarlı kabloları şekildedeki gibi takınız. Yüksek keskinlikle kullanmayın. Her bir kutup için 2 giriş olup bu şekilde girdi çıktı yaparak bir sonraki bağlantıya en kısa yolu oluşturursunuz.

Ankastre Çözümleri

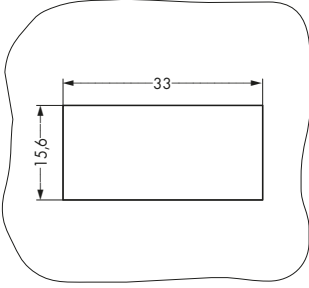

Ankastre için açılacak yuva ölçüleri



Standart dişi yada erkek ankastre 3 kutuplu ürünler



Lineer armatür uygulaması için ankastre çözüm



Kendinden topraklı ankastre modül. Yuvasına oturduğunuz anda şaseye toprak bağlantısı doğrudan uygulanır.



Baralı bağlantı için erkek ankastre çözüm



Baralı bağlantı için dişi ankastre çözüm

Değişken Kodlama



Kod tırnağını şekildedeki gibi kesin

Kodlama tırnağını karşı kısmın kod yuvasına içerisine oturuncaya kadar itin. Artık kod tırnağı kırılmamış olan ürün buraya takılamaz.

3 Faz Dağıtım Çözümleri



3 Faz gelen hattı L1/L2/L3 olarak 3 ayrı 3 kutuplu çıkışa dağıtmak mümkündür. Ayrıca bir dördüncü çıkışı da resimde üstte görülen link vasıtası ile istediğimiz faza istediğimiz anda atayabiliriz.

Dağıtıcı / Buat Çözümleri

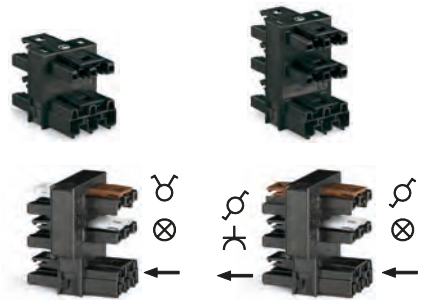

Kapak kısmında WSB etiketler ile markalama yapabilirsiniz.

WINSTA® DAĞITIM KUTULARI

Kişisel Çözümler için İdeal

Standart aydınlatma ve priz dağıtım çözümleri için Winsta ailesi içerisinde hazır dağıtım kutuları mevcuttur. WINSTA® sistem bu alanda son derece ekonomik çözümler sunar.

Daha karmaşık yada firmaya /projeye özgü uygulamalar için ise Winsta dağıtım kutuları ile kendi çözümünüzü oluşturmak oldukça kolay ve ekonomiktir.

Kendi çözümlerinizi oluşturmak için ihtiyacınız olan boş bir Winsta dağıtım kutusu (770-631) seçmek ve bunu nasıl bir çözüme kavuşturacağınız konusunda bir WAGO satış temsilcisi ile görüşmenizdir.

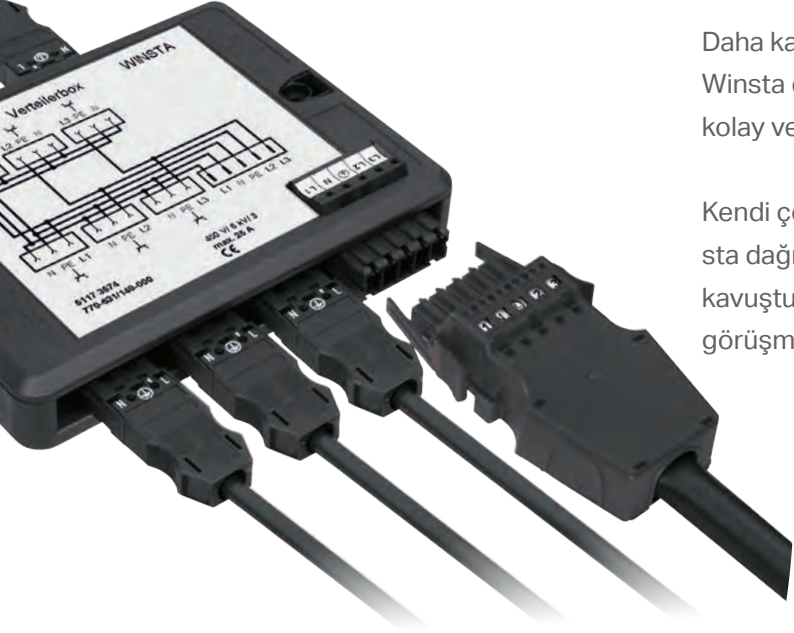

3 kutup için el aleti (770-383)

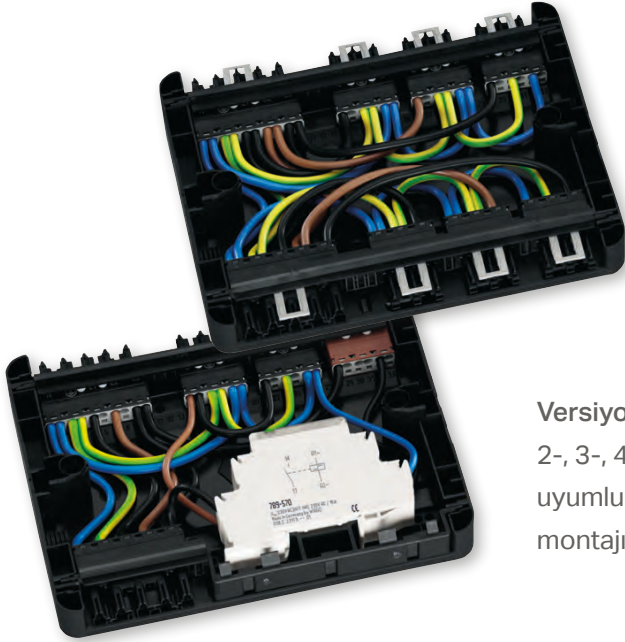

WINSTA® Dağıtım kutuları versiyonları

Versiyon 1:

2-, 3-, 4- and 5-kutuplu WINSTA® MIDI fiş/soketleri ile uyumlu standart versiyon.

Versiyon 2:

2-, 3-, 4- and 5-kutuplu WINSTA® MIDI fiş/soketleri ile uyumlu ve DIN 35 ray montaj aparatlı (elektronik modül montajı için) olan versiyondur.

Boş kutu



Soketlerin montajı



İç kablolama



Yan duvar hazırlama



Yan duvar yerleşimi



AYDINLATMA ve FONKSİYONEL DAĞITIM KUTULARI

Ürün Kodu	Açıklama	Kesit	Paket	Birim Fiyat
WINSTA MODÜLER DAĞITIM KUTULARI				
770-631	Dağıtım kutusu, boş	0,5 - 4	1	Sorunuz
5119-9830/001	Fancoil fan devir ayarı ve besleme kutusu, 1 fancoil bağlantılı	4	1	163,07 €
5119-9830/002	Fancoil fan devir ayarı ve besleme kutusu, 2 fancoil bağlantılı	4	1	172,47 €
5119-9830/003	Fancoil fan devir ayarı ve besleme kutusu, 3 fancoil bağlantılı	4	1	203,88 €
5119-9830/004	Fancoil fan devir ayarı ve besleme kutusu, 4 fancoil bağlantılı	4	1	212,38 €

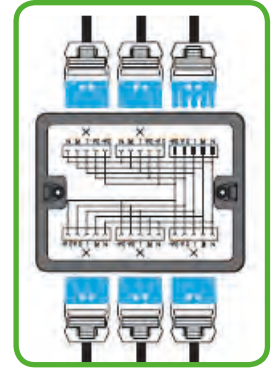

770-631/313-000

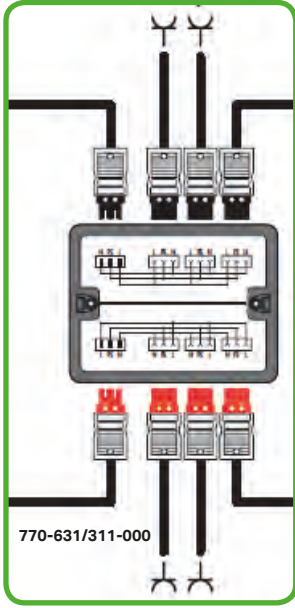

770-631/311-000

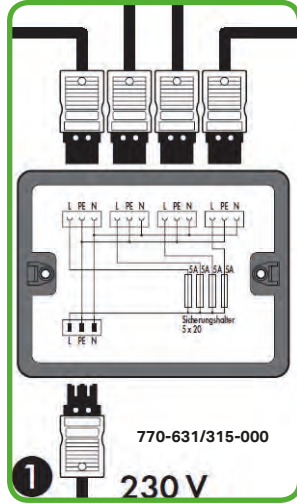

770-631/315-000

230 V

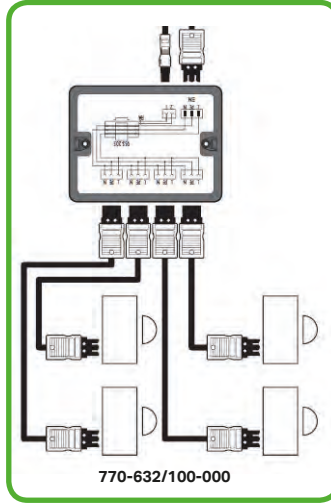

770-632/100-000

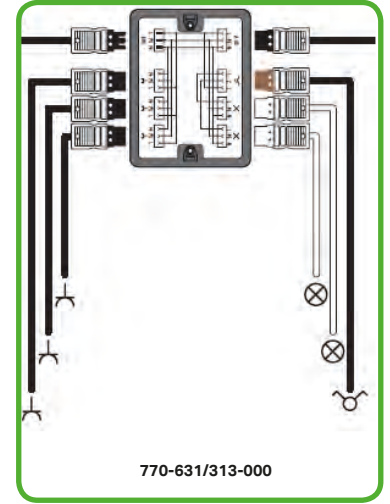

770-631/313-000

BMS KONTROLLÜ ve RÖLELİ FCU KABLOLAMA KUTUSU

- 3 x 14,5 x 20cm (YxGxU) boyutlar
- ABS,V0 yanmaz ve halojen free malzeme
- WAGO teknoloji ile yüksüksüz bağlantı
- 8A kontaklı röleler
- Her bir fancoil için bir röle kontağı
- Sigorta korumalı besleme hattı
- Tek kutuda 1-2-4 fancoil besleme seçenekleri
- Tüm bağlantılar tak/çıkıkar
- Kullanıcı için detaylı montaj etiketi
- WAGO kalite ve güvencesi

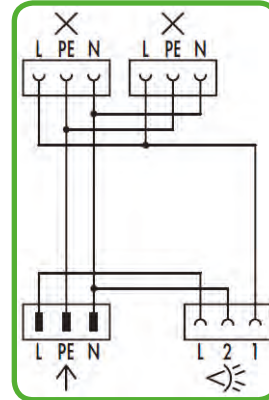

770-631/309-000

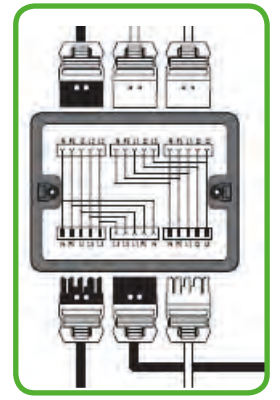

770-631/312-000

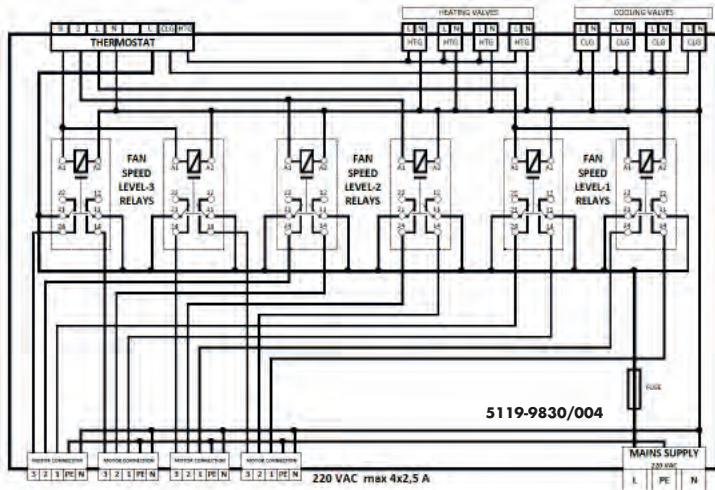

5119-9830/004

220 VAC max 4x2,5 A

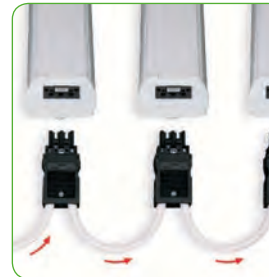

Aşağıdaki uygulamada ise buata gerek kalmadan tüm armatürler minimum kablo kullanımı ve işçilik ile monte edilebilmektedir. Açılmadan monte edilen armatürler zarar görmemektedir. Winsta ürün kitabı ve uygulama kitapçığı için arayınız.



PERFORMANSI MAKSİMUMDA KULLANIN

Daha fazla güç için daha fazla yere ihtiyacınız yok artık!

Günümüz elektroniğinde hem güç hem de sinyal seviyelerinin güç anakartı üzerinde minize edilerek entegrasyonu son derece önemlidir. Bu güç yoğunluğunun artması bağlantı teknolojilerindeki gelişime doğrudan bağlıdır. Bağlantı teknolojisi doğru ürünün doğru uygulamadaki seçiminde son derece önemlidir. Tıpkı güç kaynakları, frekans invertörleri yada servo sürücüler gibi birbirine benzemekle beraber farklılıklar gösteren uygulamalar gibi. Burada önemli kriter, boyut, akım kapasitesi, giriş açısı ve kullanım kolaylığının yanısıra bu kesitte bir

bağlantıyı yaparken PCB nin zorlanmamasıdır.

Tüm Avantajlara Sahip

WAGO tüm bu kriterleri dikkate alan son derece yeni standartlara sahip geniş bir ürün ailesini sizler için hazırladı. WAGO'nun yeni güç elektroniği ürün ailesi yüksüklü/yüksüksüz olarak 4/6 mm², 6/10 mm² ve 16/25 mm² iletken kesitlerinin bir alet ya da doğrudan el ile montajına imkan sağlayan bir yapı sunar.

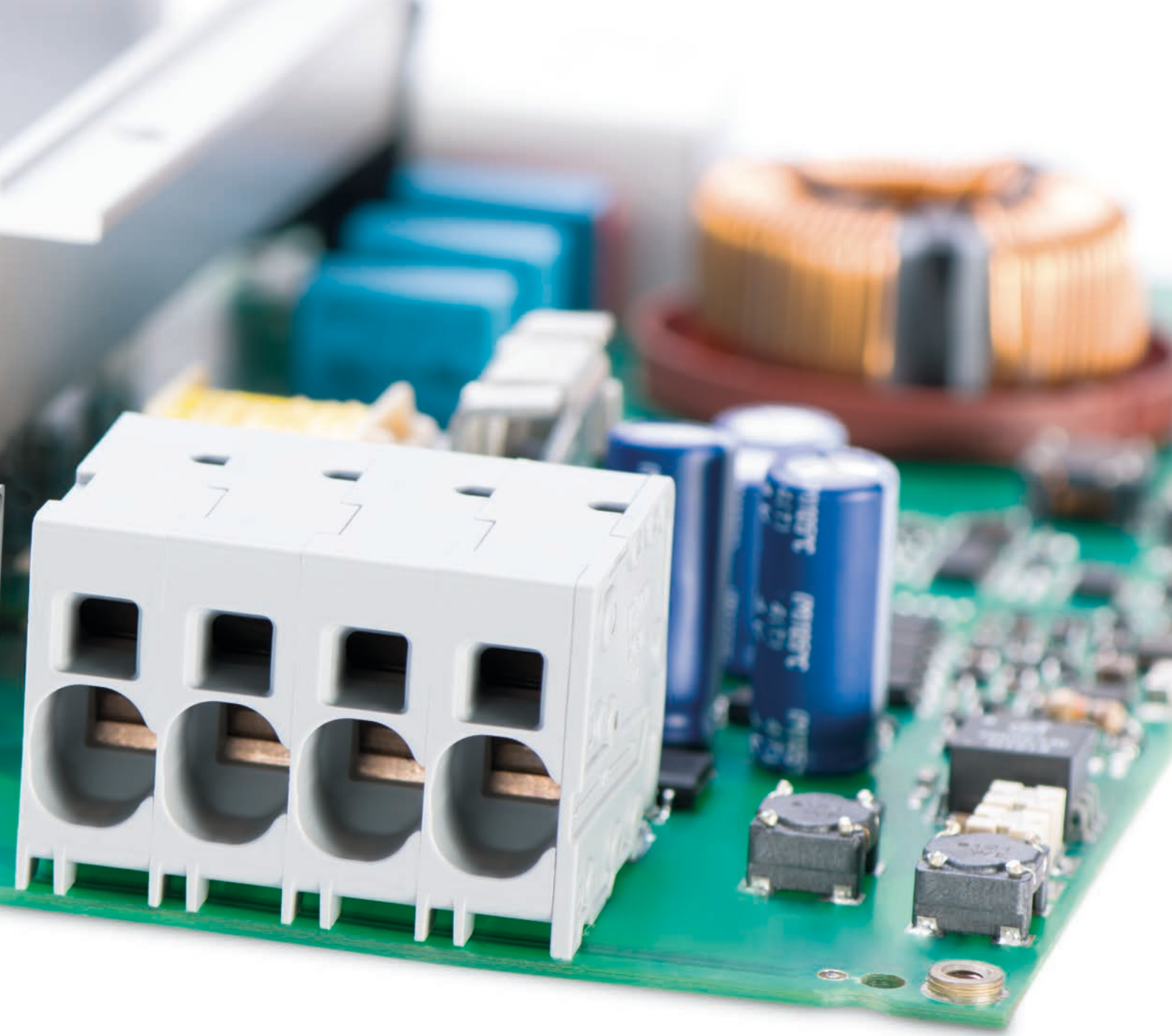

Burada önemli bir özellik sunduğumuz yay kalitesinin getirdiği avantajın sonucu olarak tıpkı ray klemenslerde olduğu gibi burada da yüksüksüz kullanımda yüksek akımlar için ekstra onaylı olmamızdır. Bu hem klemens boyutunu düşürür hem de yerden ve maliyetten avantaj sağlar. Push-in CAGE CLAMP® tek damarlı iletkenlerin doğrudan el ile itilerek montajına müsait iken bakımsız ve el işçiliğinden bağımsız güvenli bağlantıyı garanti eder.

AVANTAJLAR:

- Son derece geniş bir ürün ailesi 0.2 den 25 mm² ye kadar tüm uygulamalar için
- Push-in CAGE CLAMP® bağlantısı ile bakımsız bağlantı
- Daha küçük boyutta daha yüksek kesitler
- PCB üzerinde yatay ya da dikey bağlantı iletken girişine paralel test noktası imkanı



Daha fazlası için:
www.wago.com/powerelectronics

PCB KLEMENSİ - PUSH-İN CAGE CLAMP®

2624, 2626, 2636 Serisi

WAGO'nun yeni güç elektroniği ürün ailesi yüksüklü/ yüksüksüz olarak 4/6 mm², 6/10 mm² ve 16/25 mm² iletken kesitlerinin bir alet ile yada tek damarlı iletkenlerin doğrudan el ile montajına imkan sağlayan bir yapı sunar.

Burada önemli bir özellik sunduğumuz yay kalitesinin getirdiği avantajın sonucu olarak tıpkı ray klemenslerde olduğu gibi burada da yüksüksüz kullanımda yüksek akımlar için ekstra onaylı olmamızdır. Bu hem klemens boyutunu düşürür hem de yerden ve maliyetten avantaj sağlar.

Push-in CAGE CLAMP® tek damarlı iletkenlerin doğrudan el ile itilerek montajına müsait iken bakımsız ve el işçiliğinden bağımsız güvenli bağlantıyı da garanti eder. İletken girişine paralel test noktası imkanında son test için idealdir.

AVANTAJLAR:

- Kompakt cihaz bağlantısı
- Yer sıkıntısı olan uygulamalar ve panel geçişleri için uygun çözüm sunar
- Yay açma kablo girişine paralel olup uygulama kolaylığı sağlar.
- Mevcut uygulamalarındaki klemensler ile uyumludur.
- EN ve UL 61800-5-1 uygundur.

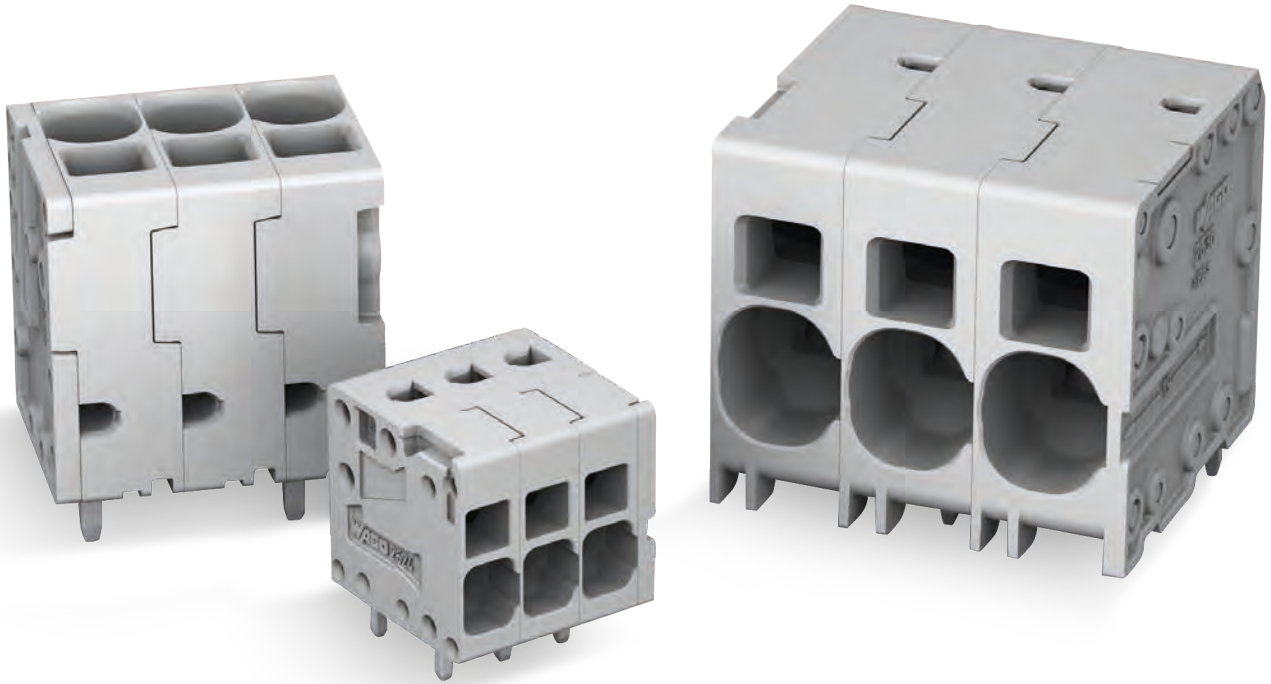

İletken aralığı:

[mm ²]	0.2	0.34	0.5	0.75	1.5	2.5	4	6	10	16	25	[mm ²]	
2624 Serisi	Tüm iletken tipleri							"s" + "f-st"					Bacak aralığı : 5 / 7.5 / 11.5 mm
2626 Serisi			Tüm iletken tipleri					"s" + "f-st"					Bacak aralığı : 7.5 mm
2636 Serisi				Tüm iletken tipleri								"f-st"	Bacak aralığı : 10 mm
[AWG]	24	22	20	18	16	14	12	10	8	6	4	[AWG]	

■ Kısıtlamasız tüm iletken tipleri için

■ "s" Sadece tek damar

■ "f-st" Sadece çok damarlı iletken

PCB KLEMENSİ - PUSH-İN CAGE CLAMP® KOLLU

2604, 2606, 2616 Serisi

WAGO'nun yeni güç elektroniği ürün ailesi yüksüklü/ yüksüksüz olarak 4/6 mm², 6/10 mm² ve 16/25 mm² iletken kesitlerinin bir alet gerektirmeden, tek damarlı iletkenlerin doğrudan el ile iterek ve çok damarlı iletkenlerin kolu açarak montajına imkan sağlayan bir yapı sunar.

Önemli bir özellik sunduğumuz yay kalitesinin getirdiği avantajın sonucu olarak tıpkı ray kl- emenslerde olduğu gibi burada da yüksüksüz kullanımda yüksek akımlar için ekstra onaylı olmamızdır. Bu hem klemens boyutunu düşürür hem de yerden ve maliyetten avantaj sağlar.

Push-in CAGE CLAMP® el işçiliğinden bağımsız güvenli bağlantıyı ve bakımsız, yüksüksüz çalışmayı da garanti eder. İletken girişine paralel test noktası imkanında son test için idealdir.

AVANTAJLAR:

- Hızlı ve kolay bağlantı
- El aletsiz kollarla bağlantı
- Açarken ve takarken son derece güvenli, hızlı ve kolay bağlantı
- Kol pozisyonu açık ve kapalı durum için çok nettir. (açık / kapalı)

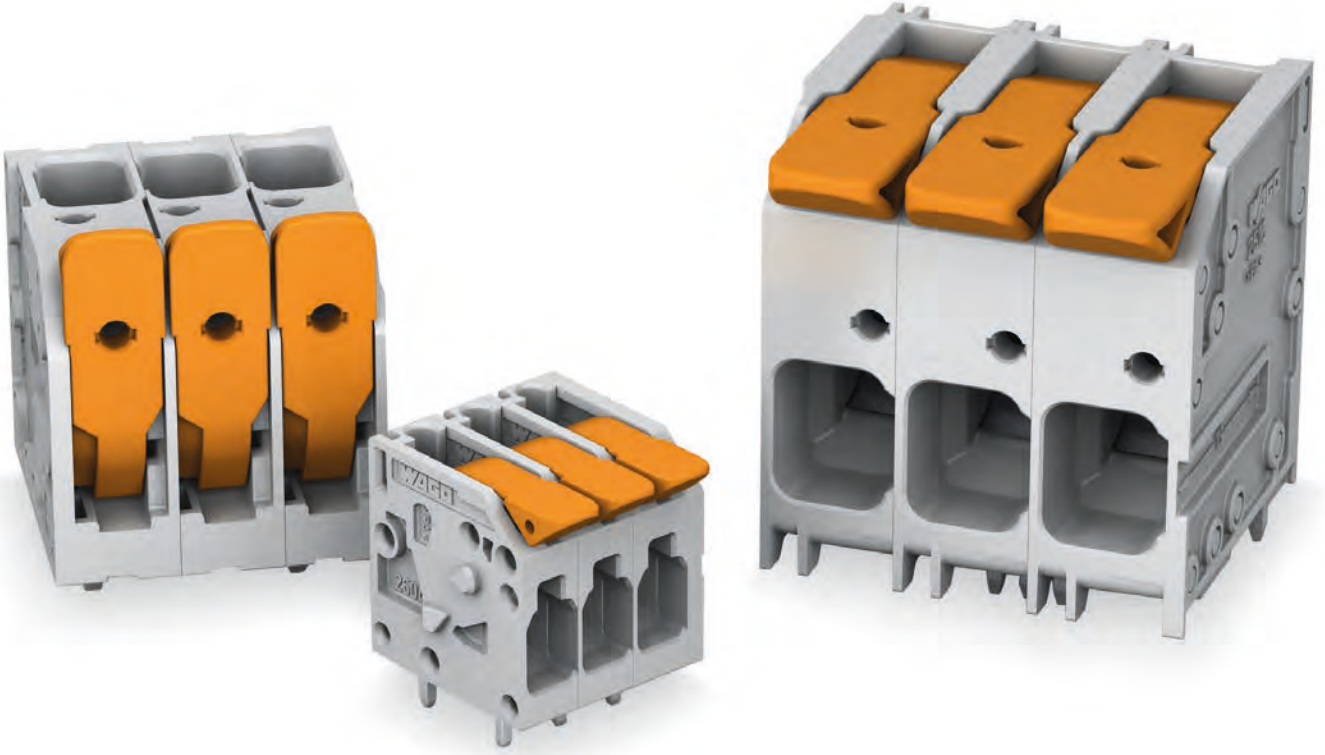

İletken aralığı:

[mm ²]	0.2	0.34	0.5	0.75	1.5	2.5	4	6	10	16	25	[mm ²]	
2604 Serisi	Tüm iletken tipleri						"s" + "f-st"						Bacak aralığı : 5 / 7.5 / 11.5 mm
2606 Serisi			Tüm iletken tipleri						"s" + "f-st"				Bacak aralığı : 7.5 mm
2616 Serisi			Tüm iletken tipleri								"f-st"		Bacak aralığı : 10 mm
[AWG]	24	22	20	18	16	14	12	10	8	6	4	[AWG]	

■ Kısıtlamasız tüm iletken tipleri için

■ "s" Sadece tek damar

■ "f-st" Sadece çok damarlı iletken

2626 SERİSİ PCB KLEMENS

Push-in Bağlantı

- PCB Klemens (6/10 mm²)
CAGE CLAMP® Push in bağlantı
- Düz yada açılı tip
- Panel geçiş uygulamaları için ideal oluğ iletken girişi ve tornavida paralel olarak kullanılır.

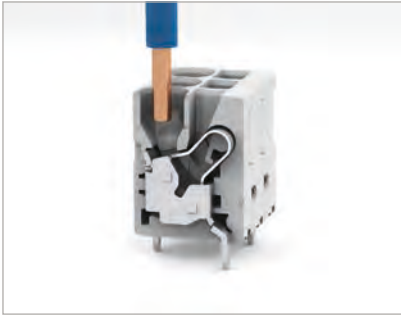

Tek damar iletkeni doğrudan el ile itin



Çok damarlı iletkeni tornavida yardımı ile açını ve itin



PCB uygulamalarının panel geçişleri için ideal çözüm sunar

2626 Serisi			
Bacak aralığı	7.5 mm	İletken verisi	
Onaylar	IEC/EN 60664-1	Bağlantı teknolojisi	Push-in CAGE CLAMP®
Nominal Gerilim (III / 3)	800 V	İletken kesiti: tek damar	0.5 ... 10 mm ²
Rated Gerilim (III / 2)	1000 V	İletken kesiti: çok damar damar	0.5 ... 10 mm ²
Nominal Gerilim (II / 2)	1000 V	İletken kesiti: çok damar damar	0.5 ... 6 mm ² (izoleli yüksek ile)
Surge Gerilimi	8 kV	İletken kesiti: çok damar damar	0.5 ... 6 mm ² (izolesiz yüksek ile)
Akım	41 A	AWG	20 ... 8
	UL/CSA aonaylı	Kablo sıyırma uzunluğu	13 ... 15 mm / 0.51 ... 0.59 inch
Kutup sayısı	Ürün no		
	Açılı	Düz	
1	2626-1101	2626-3101	
2	2626-1102/0020-0000	2626-3102/0020-0000	
3	2626-1103/0020-0000	2626-3103/0020-0000	
4	2626-1104/0020-0000	2626-3104/0020-0000	
5	2626-1105/0020-0000	2626-3105/0020-0000	
6	2626-1106/0020-0000	2626-3106/0020-0000	
7	2626-1107/0020-0000	2626-3107/0020-0000	
8	2626-1108/0020-0000	2626-3108/0020-0000	
9	2626-1109/0020-0000	2626-3109/0020-0000	
10	2626-1110/0020-0000	2626-3110/0020-0000	
11	2626-1111/0020-0000	2626-3111/0020-0000	
12	2626-1112/0020-0000	2626-3112/0020-0000	

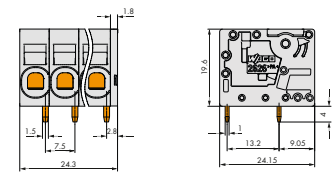
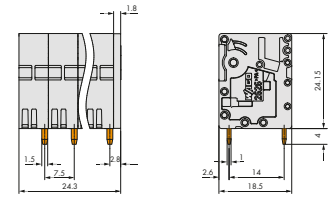

2606 SERİSİ PCB KLEMENS

Push-in / Kollu Bağlantı

- PCB Klemens (6/10 mm²)
CAGE CLAMP® Push in, kollu bağlantı
- 100 % el aletsiz kullanım
- Kol eski konumuna getirildiğinde bağlantı güvenli bir şekilde yapılmış demektir.
- Kolun açık kapalı pozisyon güvenliği için bir klik sesi duyulur
- Düz yada açılı tip



Tek damar iletkeni doğrudan ele itin



Çok damarlı iletkeni kolu açın ve itin



Güç kaynakları için PCB klemens

2606 Serisi		
Bacak aralığı	7.5 mm	İletken verisi
Onaylar	IEC/EN 60664-1	Bağlantı teknolojisi
Nominal Gerilim (III / 3)	800 V	İletken kesiti: tek damar
Rated Gerilim (III / 2)	1000 V	İletken kesiti: çok damar damar
Nominal Gerilim (II / 2)	1000 V	İletken kesiti: çok damar damar
Surge Gerilimi	8 kV	İletken kesiti: çok damar damar
Akım	41 A	AWG
	UL/CSA aonaylı	Kablo sıyırma uzunluğu
Kutup sayısı	Ürün no	
	Açılı	Düz
1	2606-1101	2606-3101
2	2606-1102/0020-0000	2606-3102/0020-0000
3	2606-1103/0020-0000	2606-3103/0020-0000
4	2606-1104/0020-0000	2606-3104/0020-0000
5	2606-1105/0020-0000	2606-3105/0020-0000
6	2606-1106/0020-0000	2606-3106/0020-0000
7	2606-1107/0020-0000	2606-3107/0020-0000
8	2606-1108/0020-0000	2606-3108/0020-0000
9	2606-1109/0020-0000	2606-3109/0020-0000
10	2606-1110/0020-0000	2606-3110/0020-0000
11	2606-1111/0020-0000	2606-3111/0020-0000
12	2606-1112/0020-0000	2606-3112/0020-0000

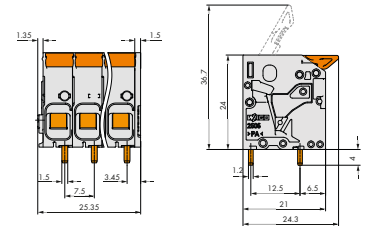
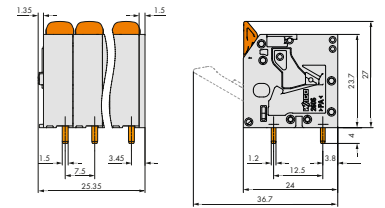

2636 SERİSİ PCB KLEMENS

Push-in Bağlantı

- PCB Klemens (16/25 mm²)
CAGE CLAMP® Push in bağlantı
- Düz yada açılı tip
- Panel geçiş uygulamaları için ideal oluğ iletken girişi ve tornavida paralel olarak kullanılır.

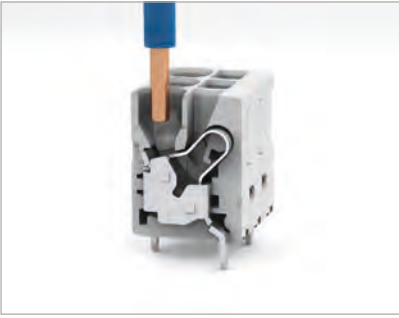

Tek damar iletkeni doğrudan el ile itin



Çok damarlı iletkeni tornavida yardımı ile açın ve itin



PCB uygulamalarının panel geçişleri için ideal çözüm sunar

2636 Serisi			
Bacak aralığı	10 mm	İletken verisi	
Onaylar	IEC/EN 60664-1	Bağlantı teknolojisi	Push-in CAGE CLAMP®
Nominal Gerilim (III / 3)	800 V	İletken kesiti: tek damar	0.75 ... 16 mm ²
Rated Gerilim (III / 2)	1000 V	İletken kesiti: çok damar damar	0.75 ... 25 mm ²
Nominal Gerilim (II / 2)	1000 V	İletken kesiti: çok damar damar	0.75 ... 16 mm ² (izoleli yüksek ile)
Surge Gerilimi	8 kV	İletken kesiti: çok damar damar	0.75 ... 16 mm ² (izolesiz yüksek ile)
Akım	76 A	AWG	18 ... 4
	UL/CSA onaylı	Kablo sıyırma uzunluğu	18 ... 20 mm / 0.71 ... 0.79 inch
Kutup sayısı	Ürün no		
	Açılı	Düz	
1	2636-1101	2636-3101	
2	2636-1102/0020-0000	2636-3102/0020-0000	
3	2636-1103/0020-0000	2636-3103/0020-0000	
4	2636-1104/0020-0000	2636-3104/0020-0000	
5	2636-1105/0020-0000	2636-3105/0020-0000	
6	2636-1106/0020-0000	2636-3106/0020-0000	
7	2636-1107/0020-0000	2636-3107/0020-0000	
8	2636-1108/0020-0000	2636-3108/0020-0000	
9	2636-1109/0020-0000	2636-3109/0020-0000	
10	2636-1110/0020-0000	2636-3110/0020-0000	
11	2636-1111/0020-0000	2636-3111/0020-0000	
12	2636-1112/0020-0000	2636-3112/0020-0000	

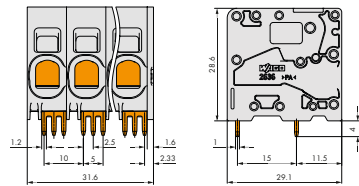
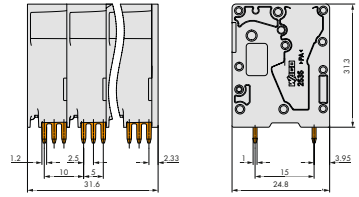

2616 SERİSİ PCB KLEMENS

Push-in / Kollu Bağlantı

- PCB Klemens (16/25 mm²)
CAGE CLAMP® Push in , kollu bağlantı
- 100 % el aletsiz kullanım
- Kol eski konumuna getirildiğinde bağlantı güvenli bir şekilde yapılmış demektir.
- Kolun açık kapalı pozisyon güvenliği için bir klik sesi duyulur
- Düz yada açılı tip

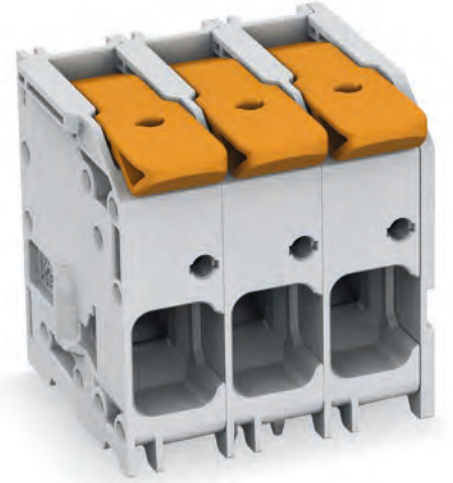

Tek damar iletkeni doğrudan ele itin



Çok damarlı iletkeni kolu açın ve itin



Güç kaynakları için PCB klemens

2616 Serisi			
Bacak aralığı	10 mm	İletken verisi	
Onaylar	IEC/EN 60664-1	Bağlantı teknolojisi	Push-in CAGE CLAMP®
Nominal Gerilim (III / 3)	800 V	İletken kesiti: tek damar	0.75 ... 16 mm ²
Rated Gerilim (III / 2)	1000 V	İletken kesiti: çok damar damar	0.75 ... 25 mm ²
Nominal Gerilim (II / 2)	1000 V	İletken kesiti: çok damar damar	0.75 ... 16 mm ² (izoleli yüksek ile)
Surge Gerilimi	8 kV	İletken kesiti: çok damar damar	0.75 ... 16 mm ² (izolesiz yüksek ile)
Akım	76 A	AWG	18 ... 4
	UL/CSA onaylı	Kablo sıyırma uzunluğu	18 ... 20 mm / 0.71 ... 0.79 inch
Kutup sayısı	Ürün no		
	Açılı	Düz	
1	2616-1101	2616-3101	
2	2616-1102/0020-0000	2616-3102/0020-0000	
3	2616-1103/0020-0000	2616-3103/0020-0000	
4	2616-1104/0020-0000	2616-3104/0020-0000	
5	2616-1105/0020-0000	2616-3105/0020-0000	
6	2616-1106/0020-0000	2616-3106/0020-0000	
7	2616-1107/0020-0000	2616-3107/0020-0000	
8	2616-1108/0020-0000	2616-3108/0020-0000	
9	2616-1109/0020-0000	2616-3109/0020-0000	
10	2616-1110/0020-0000	2616-3110/0020-0000	
11	2616-1111/0020-0000	2616-3111/0020-0000	
12	2616-1112/0020-0000	2616-3112/0000-0020	

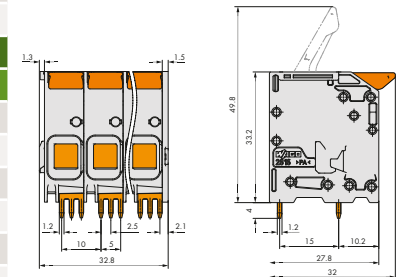
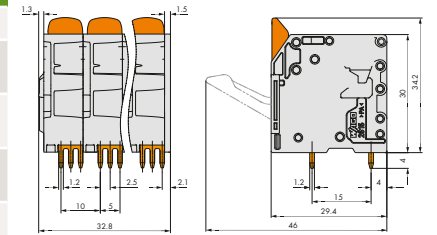

PCB KLEMENS ve KONNEKTÖRLERİ

Ürün Kodu	Açıklama	Kesit	Paket	Birim Fiyat
2059 SERİSİ 0,14 - 0,5mm² BAĞLANTI KESİTLİ, SMD PCB KLEMENS 160V/5A				
2059-301/998-403	1 kutuplu SMD klemens, bacak aralığı 3 mm, beyaz	0,14 - 0,50	2650	0,25 €
2059-302/998-403	2 kutuplu SMD klemens, bacak aralığı 3 mm, beyaz	0,14 - 0,50	1750	0,44 €
2059-303/998-403	3 kutuplu SMD klemens, bacak aralığı 3 mm, beyaz	0,14 - 0,50	1750	0,87 €
2059-901	1 kutuplu kuplaj aparatı, 15,3 mm	0,14 - 0,50	1500	0,24 €
2059-901/018-000	1 kutuplu kuplaj aparatı, 17,5 mm	0,14 - 0,50	1500	0,25 €
2059-901/021-000	1 kutuplu kuplaj aparatı, 20,5 mm	0,14 - 0,50	1500	0,27 €
2059-902	2 kutuplu kuplaj aparatı, 15,3 mm	0,14 - 0,50	500	0,45 €
2059-902/018-000	2 kutuplu kuplaj aparatı, 17,5 mm	0,14 - 0,50	500	0,46 €
2059-902/021-000	2 kutuplu kuplaj aparatı, 17,5 mm	0,14 - 0,50	500	0,50 €
2059-903	3 kutuplu kuplaj aparatı, 15,3 mm	0,14 - 0,50	375	0,66 €
2059-903/018-000	3 kutuplu kuplaj aparatı, 17,5 mm	0,14 - 0,50	375	0,67 €
2059-903/021-000	3 kutuplu kuplaj aparatı, 20,5 mm	0,14 - 0,50	375	0,70 €
2060 SERİSİ 0,2- 0,75mm² BAĞLANTI KESİTLİ, SMD PCB KLEMENS 160V/9A				
2060-451/998-404	1 kutuplu SMD klemens, bacak aralığı 4 mm, beyaz	0,2 - 0,75	1500	0,28 €
2060-452/998-404	2 kutuplu SMD klemens, bacak aralığı 4 mm, beyaz	0,2 - 0,75	1000	0,64 €
2060-453/998-404	3 kutuplu SMD klemens, bacak aralığı 4 mm, beyaz	0,2 - 0,75	750	0,87 €
2060-421/998-404	1 kutuplu SMD klemens, bacak aralığı 4 mm, siyah	0,2 - 0,75	1500	0,65 €
2060-422/998-404	2 kutuplu SMD klemens, bacak aralığı 4 mm, siyah	0,2 - 0,75	1000	0,97 €
2060-423/998-404	3 kutuplu SMD klemens, bacak aralığı 4 mm, siyah	0,2 - 0,75	750	1,43 €
2060-802/998-404	2 kutuplu SMD klemens, bacak aralığı 8 mm, beyaz, 630V 6kV	0,2 - 0,75	750	1,11 €
2060 SERİSİ 0,2- 0,75mm² BAĞLANTI KESİTLİ, PCB KLEMENS 160V/9A				
2060-1451/998-404	1 kutuplu SMD klemens, bacak aralığı 4 mm, beyaz	0,2 - 0,75	1200	0,72 €
2060-1452/998-404	2 kutuplu SMD klemens, bacak aralığı 4 mm, beyaz	0,2 - 0,75	750	1,15 €
2060-1453/998-404	3 kutuplu SMD klemens, bacak aralığı 4 mm, beyaz	0,2 - 0,75	550	1,73 €
2060-1471/998-404	1 kutuplu SMD klemens, bacak aralığı 4 mm, siyah	0,2 - 0,75	1200	0,72 €
2060-1472/998-404	2 kutuplu SMD klemens, bacak aralığı 4 mm, siyah	0,2 - 0,75	750	1,15 €
2060-1473/998-404	3 kutuplu SMD klemens, bacak aralığı 4 mm, siyah	0,2 - 0,75	550	1,73 €
2060-1852/998-404	2 kutuplu SMD klemens, bacak aralığı 8 mm, beyaz, 630V/6kV	0,2 - 0,75	1200	1,39 €
2060-1872/998-404	2 kutuplu SMD klemens, bacak aralığı 8 mm, siyah, 630V/6kV	0,2 - 0,75	1200	1,39 €
206-859	Montaj el aleti, 2059 serisi için	-	5	14,17 €
206-860	Montaj el aleti, 2060 serisi için	-	5	14,17 €
206-861	Montaj el aleti, 2061 serisi için	-	5	14,17 €
2060-951/028-000	1 kutuplu, kuplaj aparatı, 28mm.	-	1500	0,29 €
2060-952/028-000	2 kutuplu, kuplaj aparatı, 28mm.	-	500	0,54 €
2060-952/030-000	2 kutuplu, kuplaj aparatı, 30mm.	-	500	0,78 €
2060-953/028-000	3 kutuplu, kuplaj aparatı, 28mm.	-	375	0,78 €
2060-953/030-000	3 kutuplu, kuplaj aparatı, 30mm.	-	375	1,02 €
2060-954/028-000	4 kutuplu, kuplaj aparatı, 28mm.	-	250	1,15 €
2061 SERİSİ 0,5- 1,5mm² BAĞLANTI KESİTLİ, SMD PCB KLEMENS 320V/17,5A				
2061-601/998-404	1 kutuplu SMD klemens, bacak aralığı 6 mm, beyaz	0,5 - 1,5	900	0,97 €
2061-602/998-404	2 kutuplu SMD klemens, bacak aralığı 6 mm, beyaz	0,5 - 1,5	600	1,51 €
2061-603/998-404	3 kutuplu SMD klemens, bacak aralığı 6 mm, beyaz	0,5 - 1,5	450	2,09 €
2061-621/998-404	1 kutuplu SMD klemens, bacak aralığı 6 mm, siyah	0,5 - 1,5	900	0,97 €
2061-622/998-404	2 kutuplu SMD klemens, bacak aralığı 6 mm, siyah	0,5 - 1,5	600	1,51 €
2061-623/998-404	3 kutuplu SMD klemens, bacak aralığı 6 mm, siyah	0,5 - 1,5	450	2,09 €
2061-901	1 kutuplu kuplaj aparatı, bacak aralığı 30 mm, beyaz	-	700	0,33 €
2061-901/034-000	1 kutuplu kuplaj aparatı, bacak aralığı 34 mm, beyaz	-	700	0,34 €
2061-902	2 kutuplu kuplaj aparatı, bacak aralığı 30 mm, beyaz	-	300	0,57 €
2061-902/034-000	2 kutuplu kuplaj aparatı, bacak aralığı 34 mm, beyaz	-	300	0,61 €
2061-903	3 kutuplu kuplaj aparatı, bacak aralığı 30 mm, beyaz	-	200	0,81 €
2061-903/034-000	3 kutuplu kuplaj aparatı, bacak aralığı 34 mm, beyaz	-	200	0,85 €
2061-904	4 kutuplu kuplaj aparatı, bacak aralığı 30 mm, beyaz	-	100	1,07 €
2061-904/034-000	4 kutuplu kuplaj aparatı, bacak aralığı 34 mm, beyaz	-	100	1,14 €
2075 SERİSİ 0,5- 0,75mm² BAĞLANTI KESİTLİ, SMD PCB KLEMENS 320V/6A				
2075-381/997-404	1 kutuplu SMD klemens, bacak aralığı 10,85 mm,	0,5 - 0,75	2000	sorunuz
2065 SERİSİ 0,2- 0,75mm² BAĞLANTI KESİTLİ, SMD PCB KLEMENS 320V/9A				
2065-100/998-403	1 kutuplu SMD klemens, bacak aralığı 6,5 mm	0,2 - 0,75	2650	0,23 €
2065-101/998-403	1 kutuplu SMD klemens, push butonsuz, bacak aralığı 6 mm	0,2 - 0,75	2650	0,20 €
2065-189	Montaj aparatı, 2065 serisi için	-	50	0,65 €
2070 SERİSİ 0,2- 0,75mm² BAĞLANTI KESİTLİ, PCB KLEMENS 320V/9A				
2070-451/998-406	1 kutuplu, kapaksız SMD klemens, bacak aralığı 6,5mm	0,75	4770 (954)	0,30 €



2060-451/998-404



2060-453/998-404



2060-802/998-404



2060-1852/998-404



2060-1872/998-404



206-86x



2060-903



2065-101/998-403

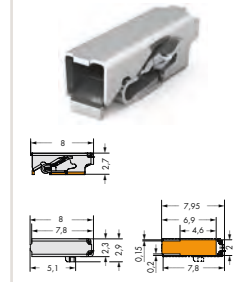

2065-101/998-403

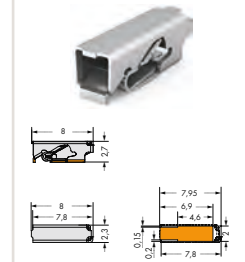

PCB KLEMENS ve KONNEKTÖRLERİ

PCB KLEMENS ve KONNEKTÖRLERİ

Ürün Kodu	Açıklama	Kesit	Paket	Birim Fiyat
2070-452/998-406	2 kutuplu, kapaksız SMD klemens, bacak aralığı 6,5mm	0,75	2385 (477)	0,43 €
2070-453/998-406	3 kutuplu, kapaksız SMD klemens, bacak aralığı 6,5mm	0,75	1590 (318)	0,65 €
2070-461/998-406	1 kutuplu, kapaklı SMD klemens, bacak aralığı 6,5mm	0,75	4770 (954)	0,33 €
2070-462/998-406	2 kutuplu, kapaklı SMD klemens, bacak aralığı 6,5mm	0,75	2385 (477)	0,47 €
2070-463/998-406	3 kutuplu, kapaklı SMD klemens, bacak aralığı 6,5mm	0,75	1590 (318)	0,68 €
2070-521/998-406	1 kutuplu, kapaklı ve + işaretli SMD klemens, bacak aralığı 6,5mm	0,75	4770 (954)	0,34 €
2070-522/998-406	2 kutuplu, kapaklı ve +/- işaretli SMD klemens, bacak aralığı 6,5mm	0,75	2385 (477)	0,48 €
2070-523/998-406	3 kutuplu, kapaklı ve +/- işaretli SMD klemens, bacak aralığı 6,5mm	0,75	1590 (318)	0,71 €
2070-541/998-406	1 kutuplu, kapaklı ve - işaretli SMD klemens, bacak aralığı 6,5mm	0,75	4770 (954)	0,34 €
2070-542/998-406	2 kutuplu, kapaklı ve +/- işaretli SMD klemens, bacak aralığı 6,5mm	0,75	2385 (477)	0,48 €
2070-543/998-406	3 kutuplu, kapaklı ve +/- işaretli SMD klemens, bacak aralığı 6,5mm	0,75	1590 (318)	0,71 €



2070-461/998-406



2070-462/998-406



2070-463/998-406



2070-521/998-406



2070-522/998-406



2070-523/998-406

2070-451/998-406



2070-452/998-406



2070-453/998-406



Boyutlar (mm):

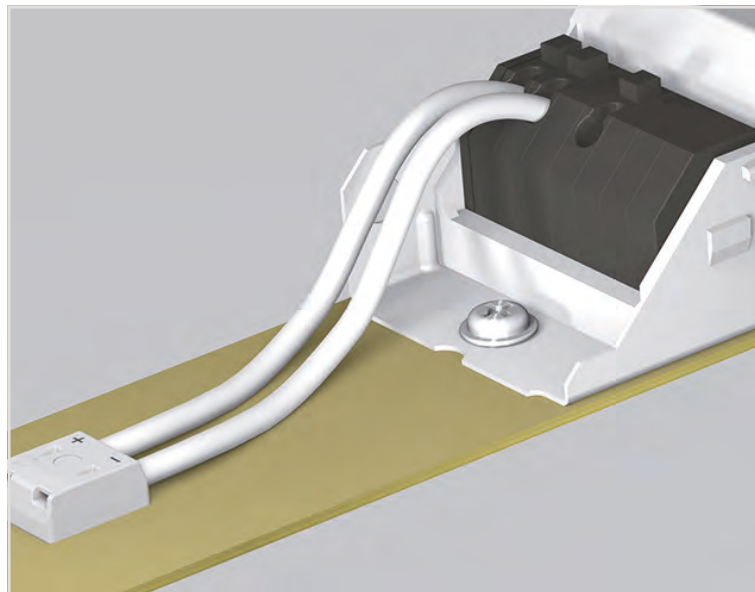
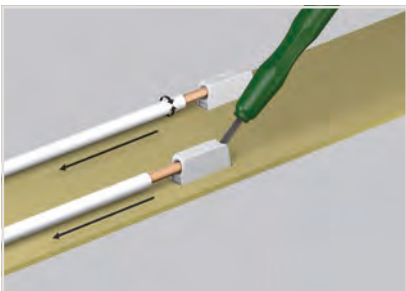
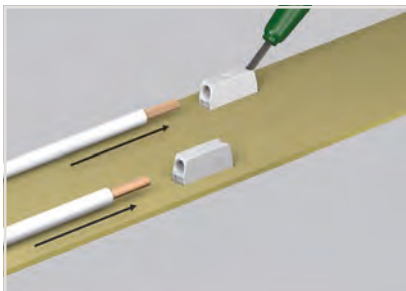
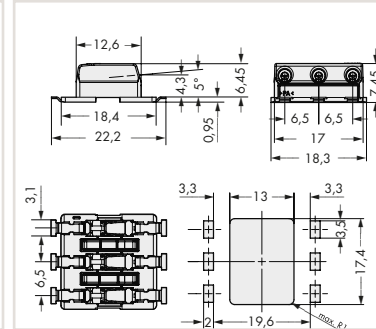
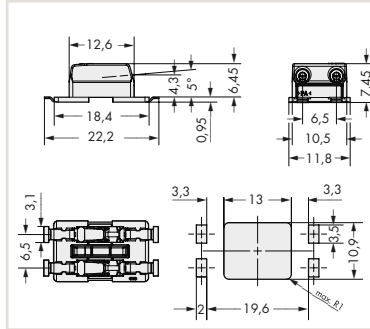
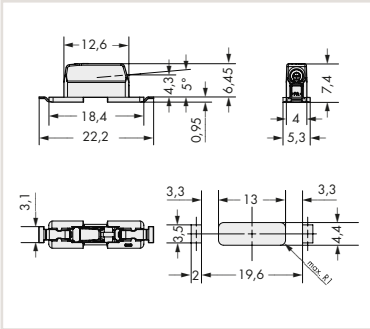

PCB KLEMENS ve KONNEKTÖRLERİ

PCB KLEMENS ve KONNEKTÖRLERİ

Ürün Kodu	Açıklama	Kesit	Paket	Birim Fiyat
YÜKSEK AKIM PCB KLEMENSLERİ, 7,5mm bacak aralıklı, kollu, 0,5 - 6 mm² kesitlerinde ve 41A				
2706-152	Tek giriş, tek çıkış klemens, snap-in ayaklı sonlandırma, mavi	1,5	85	2,13 €
2706-153	Tek giriş, tek çıkış klemens, snap-in ayaklı sonlandırma, sarı - yeşil	1,5	55	3,20 €
2706-154	Çift giriş, çift çıkış klemens, flanşlı, gri	1,5	40	4,26 €
2706-155	Çift giriş, çift çıkış klemens, flanşlı, mavi	1,5	30	5,31 €
2706-156	Çift giriş, çift çıkış klemens, flanşlı, sarı - yeşil	1,5	25	6,38 €
2706-157	Çift giriş, çift çıkış klemens, snap-in ayaklı, gri	1,5	20	7,43 €
2706-158	Çift giriş, çift çıkış klemens, snap-in ayaklı, mavi	1,5	20	8,50 €
YÜKSEK AKIM PCB KLEMENSLERİ, 16mm² kesit ve 76A akım kapasitesine kadar				
745-102	Bacak aralığı 5mm, 2 lehim bacağı / flanşsız, 2 li modül, gri (20 A)	4	230	1,28 €
745-103	Bacak aralığı 5mm, 2 lehim bacağı / flanşsız, 3 lü modül, gri (20A)	4	160	1,79 €
745-104	Bacak aralığı 5mm, 2 lehim bacağı / flanşsız, 4 lü modül, gri (20A)	4	120	2,26 €
745-801	Bacak aralığı 5mm, 2 lehim bacağı / tekli modül, gri (20A)	4	200 (4x50)	0,57 €
745-803	Bacak aralığı 5mm, 2 lehim bacağı / tekli modül, açık gri (20A)	4	200 (4x50)	0,61 €
745-804	Bacak aralığı 5mm, 2 lehim bacağı / tekli modül, mavi (20A)	4	200 (4x50)	0,61 €
745-100	Bacak aralığı 5 ve 7.5 mm tekli modüller için sonlandırma plakası	-	100	0,10 €
745-140	Bacak aralığı 5 ve 7.5 mm tekli modüller için sabitleme flanşlı	-	100	0,11 €
745-152	Bacak aralığı 7.5mm, 2 lehim bacağı, flanşsız, 2 li modül, gri (20A)	4	180	1,37 €
745-153	Bacak aralığı 7.5mm, 2 lehim bacağı, flanşsız, 3 lü modül, gri (20A)	4	120	1,87 €
745-154	Bacak aralığı 7.5mm, 2 lehim bacağı, flanşsız, 4 lü modül, gri (20A)	4	90	2,39 €
745-181	1-3 tarak tipi köprü çubuğu	4	250 (5x50)	0,28 €
745-182	2 sıralı tarak tipi köprü çubuğu	4	250 (5x50)	0,15 €
745-183	3 sıralı tarak tipi köprü çubuğu	4	250 (5x50)	0,28 €
745-184	4 sıralı tarak tipi köprü çubuğu	4	200 (4x50)	0,35 €
745-191	1-3 tarak tipi köprü çubuğu	4	250 (5x50)	0,36 €
745-192	2 sıralı tarak tipi köprü çubuğu	4	250 (5x50)	0,24 €
745-194	4 sıralı tarak tipi köprü çubuğu	4	200 (4x50)	0,43 €
745-807	Bacak aralığı 5mm, 2 lehim bacağı / tekli modül, toprak	4	200 (4x50)	0,61 €
745-808	Bacak aralığı 5mm, 2 lehim bacağı / tekli modül, açık yeşil (20 A)	4	200 (4x50)	0,61 €
745-811	Bacak aralığı 7.5mm, 2 lehim bacağı tekli modül, gri (20A)	4	200 (4x50)	0,61 €
745-813	Bacak aralığı 7.5mm, 2 lehim bacağı tekli modül, açık gri (20A)	4	200 (4x50)	0,63 €
745-814	Bacak aralığı 7.5mm, 2 lehim bacağı tekli modül, mavi (20A)	4	200 (4x50)	0,63 €
745-817	Bacak aralığı 7.5mm, 2 lehim bacağı tekli modül, toprak (20A)	4	200 (4x50)	0,63 €
745-818	Bacak aralığı 7.5mm, 2 lehim bacağı tekli modül, açık yeşil (20A)	4	200 (4x50)	0,63 €
* Max. kutup 12'dir. Diğer kutup, kesit, bacak aralıklı, Yüksek Akım PCB Klemensleri için ve 10'lü köprü için fiyat sorunuz.				
YÜKSEK AKIM PCB KLEMENSLERİ, 16mm² kesit ve 76A akım kapasitesine kadar				
2716-102	Bacak aralığı 10mm, kollu, 2 kutuplu	16	65	3,16 €
2716-103	Bacak aralığı 10mm, kollu, 3 kutuplu	16	40	4,73 €
2716-104	Bacak aralığı 10mm, kollu, 4 kutuplu	16	30	6,30 €
2716-105	Bacak aralığı 10mm, kollu, 5 kutuplu	16	25	7,88 €
2716-106	Bacak aralığı 10mm, kollu, 6 kutuplu	16	20	9,44 €
2716-108	Bacak aralığı 10mm, kollu, 8 kutuplu	16	15	12,59 €
2716-205	Bacak aralığı 15mm, kollu, 5 kutuplu	16	15	8,27 €
2716-208	Bacak aralığı 15mm, kollu, 8 kutuplu	16	10	13,24 €
** Diğer kutup sayılı klemensler, köprülenebilir tipler ve renk alternatifleri için lütfen fiyat sorunuz.				
CAGE CLAMP S BAĞLANTILI PCB KLEMENSLER				
804-102	Bacak aralığı 5mm, basma düğmeli 1 iletkenli klemens, 2 kutuplu	2,5	420 (4x105)	0,63 €
804-103	Bacak aralığı 5mm, basma düğmeli 1 iletkenli klemens, 3 kutuplu	2,5	300 (4x75)	0,92 €
804-104	Bacak aralığı 5mm, basma düğmeli 1 iletkenli klemens, 4 kutuplu	2,5	220 (4x55)	1,18 €
804-105	Bacak aralığı 5mm, basma düğmeli 1 iletkenli klemens, 5 kutuplu	2,5	180 (4x45)	1,46 €
804-302	Bacak aralığı 7.5mm, basma düğmeli 1 iletkenli klemens, 2 kutuplu	2,5	340 (4x85)	0,66 €
804-303	Bacak aralığı 7.5mm, basma düğmeli 1 iletkenli klemens, 3 kutuplu	2,5	220 (4x55)	0,98 €
804-304	Bacak aralığı 7.5mm, basma düğmeli 1 iletkenli klemens, 4 kutuplu	2,5	160 (4x40)	1,25 €
804-305	Bacak aralığı 7.5mm, basma düğmeli 1 iletkenli klemens, 5 kutuplu	2,5	120 (4x30)	1,55 €
** Max. kutup sayısı 12'dir. Diğer kutup sayılı PCB Klemensler ve renk alternatifleri için lütfen fiyat sorunuz.				
ÇİFT KATLI PCB KLEMENSLERİ				
736-102	Bacak aralığı 5mm, çift katlı klemens, 2x2 kutuplu, gri	2,5	161	1,94 €
736-103	Bacak aralığı 5mm, çift katlı klemens, 3x2 kutuplu, gri	2,5	112	2,66 €
736-104	Bacak aralığı 5mm, çift katlı klemens, 4x2 kutuplu, gri	2,5	84	3,35 €
736-302	Bacak aralığı 5mm, çift katlı klemens, 2x2 kutuplu, turuncu	2,5	161	1,94 €
736-303	Bacak aralığı 5mm, çift katlı klemens, 3x2 kutuplu, turuncu	2,5	112	2,66 €
736-304	Bacak aralığı 5mm, çift katlı klemens, 4x2 kutuplu, turuncu	2,5	84	3,35 €



2706-0154



745 serisi



745 serisi



2716-10x



2716-20x



804-10x



736-10x

* Max. kutup sayısı 24x2'dir. Diğer kutup sayılı çift katlı PCB Klemensler ve 7,5-10mm bacak aralığı alternatifleri için lütfen fiyat sorunuz.

PCB KLEMENS ve MULTI CONNECTION SYSTEM (MCS) KONNEKTÖRLERİ

Ürün Kodu	Açıklama	Kesit	Paket	Birim Fiyat
PCB KLEMENS DİZİLERİ (elektronik balast ve diğer pcb uygulamaları için)				
250-102	3.5mm, basma düğmeli 1 iletkenli PCB klemensler, 2 kutuplu	1,5	560 (4x140)	0,177 €
250-103	3.5mm, basma düğmeli 1 iletkenli PCB klemensler, 3 kutuplu	1,5	400 (4x100)	0,272 €
250-104	3.5mm, basma düğmeli 1 iletkenli PCB klemensler, 4 kutuplu	1,5	300 (4x75)	0,378 €
250-402	2.5mm, basma düğmeli 1 iletkenli PCB klemensler, 2 kutuplu	0,8	720 (4x180)	1,09 €
250-403	2.5mm, basma düğmeli 1 iletkenli PCB klemensler, 3 kutuplu	0,8	520 (4x130)	1,54 €
250-404	2.5mm, basma düğmeli 1 iletkenli PCB klemensler, 4 kutuplu	0,8	400 (4x100)	2,09 €
250-502	5.0mm, basma düğmeli 1 iletkenli PCB klemensler, 2 kutuplu	1,5	400 (4x100)	1,27 €
250-503	5.0mm, basma düğmeli 1 iletkenli PCB klemensler, 3 kutuplu	1,5	280 (4x70)	1,97 €
250-504	5.0mm, basma düğmeli 1 iletkenli PCB klemensler, 4 kutuplu	1,5	220 (4x55)	2,60 €
250-702	5.0mm, basma düğmeli çift katlı PCB klemensler, 2x2 kutuplu	1,5	264 (4x66)	3,53 €
250-703	5.0mm, basma düğmeli çift katlı PCB klemensler, 3x2 kutuplu	1,5	180 (4x45)	5,31 €
250-704	5.0mm, basma düğmeli çift katlı PCB klemensler, 4x2 kutuplu	1,5	132 (4x33)	7,09 €

* Max. kutup sayısı 24'tür. Diğer kutup sayılı PCB Klemensler ve renk alternatifleri için lütfen fiyat sorunuz.

** Max. kutup sayısı 16'dır. Diğer kutup sayılı PCB Klemensler ve renk alternatifleri için lütfen fiyat sorunuz.

*** Max. kutup sayısı 24x2'dir. Diğer kutup sayılı PCB Klemensler ve renk alternatifleri için lütfen fiyat sorunuz.

Farklı bacak aralığı alternatifleri için lütfen sorunuz.

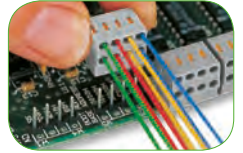

THR versiyonu

MODÜLER DİŞİ PCB KONNEKTÖRLERİ

243-131	Bacağı lehimli pin, 11mm yükseklik için	-	1000	0,04 €
252-102	3.5mm dişi PCB klemens, 2 kutuplu, 11mm yükseklik	0,8	600 (6x100)	0,45 €
252-103	3.5mm dişi PCB klemens, 3 kutuplu, 11mm yükseklik	0,8	400 (4x100)	0,68 €
252-104*	3.5mm dişi PCB klemens, 4 kutuplu, 11mm yükseklik	0,8	300 (3x100)	0,92 €
252-152	3.5mm dişi PCB klemens, 2 kutuplu, 13.1mm yükseklik	0,8	600 (6x100)	0,45 €
252-153	3.5mm dişi PCB klemens, 3 kutuplu, 13.1mm yükseklik	0,8	400 (4x100)	0,68 €
252-154*	3.5mm dişi PCB klemens, 4 kutuplu, 13.1mm yükseklik	0,8	300 (3x100)	0,92 €
252-902	Lehimli bacak şeridi, 13.1mm yükseklik için 2 kutuplu	-	500	0,25 €
252-903*	Lehimli bacak şeridi, 13.1mm yükseklik için 3 kutuplu	-	500	0,37 €
252-954	Lehimli bacak, burkulmayı önleyici, 13.1mm yükseklik, 4' lü	-	1000	0,85 €

* Max. kutup sayısı 10'dur. Diğer alternatifleri için lütfen fiyat sorunuz.

MODÜLER PCB KONNEKTÖRLERİ

235-100	Bacak aralığı 5mm için sonlandırma plakası	-	100	0,45 €
235-101	Bacak aralığı 3.81mm, butonlu modüler klemens, tek kutuplu	1,5	800 (8x100)	0,05 €
235-101/330-000	Bacak aralığı 3.81mm, modüler klemens, tek kutuplu	1,5	800 (8x100)	0,19 €
235-102	Bacak aralığı 3.81mm, butonlu modüler klemens, 2 kutuplu	1,5	520 (4x130)	0,17 €
235-102/330-000	Bacak aralığı 3.81mm, modüler klemens, 2 kutuplu	1,5	520 (4x130)	0,41 €
235-103	Bacak aralığı 3.81mm, butonlu modüler klemens, 3 kutuplu	1,5	360 (4x90)	0,40 €
235-103/330-000	Bacak aralığı 3.81mm, modüler klemens, 3 kutuplu	1,5	360 (4x90)	0,61 €
235-316	3.81mm için bacak aralığını iki katına çıkarma ara elemanı	-	100	0,04 €
235-401	Bacak aralığı 5mm, butonlu modüler klemens, tek kutuplu	2,5	800 (8x100)	0,17 €
235-401/331-000	Bacak aralığı 5mm, butonlu modüler klemens, tek kutuplu	2,5	800 (8x100)	0,19 €
235-402	Bacak aralığı 5mm, modüler klemens, 2 kutuplu	2,5	420 (4x105)	0,40 €
235-402/331-000	Bacak aralığı 5mm, butonlu modüler klemens, 2 kutuplu	2,5	420 (4x105)	0,41 €
235-403	Bacak aralığı 5mm, modüler klemens, 3 kutuplu	2,5	280 (4x70)	0,59 €
235-403/331-000	Bacak aralığı 5mm, butonlu modüler klemens, 3 kutuplu	2,5	280 (4x70)	0,61 €
235-600	Bacak aralığı 3.81mm için sonlandırma plakası	-	100	0,05 €
235-701	5 mm için bacak aralığını iki katına çıkarma ara elemanı	-	100	0,06 €

* Max. kutup sayısı 24'tür. Diğer alternatifleri için lütfen fiyat sorunuz.

GÖMME BUTONLU PCB KLEMENSLERİ (10,5 mm yükseklik)

805-302	2 kutuplu bacak aralığı 3.5mm, basma düğmeli klemens	1,5	580 (4x145)	0,44 €
805-303	3 kutuplu bacak aralığı 3.5mm, basma düğmeli klemens	1,5	420 (4x105)	0,68 €
805-304	4 kutuplu bacak aralığı 3.5mm, basma düğmeli klemens	1,5	320 (4x80)	0,88 €
805-305	5 kutuplu bacak aralığı 3.5mm, basma düğmeli klemens	1,5	260 (4x65)	1,12 €
805-306	6 kutuplu bacak aralığı 3.5mm, basma düğmeli klemens	1,5	220 (4x55)	1,33 €
805-310	10 kutuplu bacak aralığı 3.5mm, basma düğmeli klemens	1,5	120 (4x30)	2,24 €
805-316	16 kutuplu bacak aralığı 3.5mm, basma düğmeli klemens	1,5	80 (4x20)	3,56 €
805-324	24 kutuplu bacak aralığı 3.5mm, basma düğmeli klemens	1,5	40 (4x10)	5,34 €

Farklı ürünler ve detaylar için WEB sayfamıza bakınız yada satış temsilcinizden bilgi alınız.

PCB KLEMENS ve KONNEKTÖRLERİ

MULTI CONNECTION SYSTEM (MCS) KONNEKTÖRLER

Ürün Kodu	Açıklama	Kesit	Paket	Birim Fiyat
MCS ERKEK KONNEKTÖRLER, DÜZ, PİN ARALIĞI: 5mm, 250V/4kV/12A, BEYAZ				
721-602	2 li erkek, yanlış bağlantıya karşı %100 korumalı	2,5	100	1,89 €
721-602/019-000	2 li erkek, yanlış bağlantıya karşı %100 korumalı, sabitleme flanşlı	2,5	100	1,89 €
721-602/018-000	2 li erkek, yanlış bağlantıya karşı %100 korumalı, snap-in ayaklı	2,5	100	2,14 €
721-603	3 lü erkek, yanlış bağlantıya karşı %100 korumalı	2,5	100	2,43 €
721-603/019-000	3 lü erkek, yanlış bağlantıya karşı %100 korumalı, sabitleme flanşlı	2,5	50	2,43 €
721-603/018-000	3 lü erkek, yanlış bağlantıya karşı %100 korumalı, snap-in ayaklı	2,5	100	2,63 €
721-604	4 lü erkek, yanlış bağlantıya karşı %100 korumalı	2,5	100	2,95 €
721-604/019-000	4 lü erkek, yanlış bağlantıya karşı %100 korumalı, sabitleme flanşlı	2,5	50	2,95 €
721-604/018-000	4 lü erkek, yanlış bağlantıya karşı %100 korumalı, snap-in ayaklı	2,5	100	3,17 €
721-605	5 li erkek, yanlış bağlantıya karşı %100 korumalı	2,5	50	3,48 €
721-605/019-000	5 li erkek, yanlış bağlantıya karşı %100 korumalı, sabitleme flanşlı	2,5	50	3,48 €
721-605/018-000	5 li erkek, yanlış bağlantıya karşı %100 korumalı, snap-in ayaklı	2,5	50	3,72 €
721-606	6 lü erkek, yanlış bağlantıya karşı %100 korumalı	2,5	50	4,00 €
721-606/018-000	6 lü erkek, yanlış bağlantıya karşı %100 korumalı, snap-in ayaklı	2,5	50	4,00 €
721-606/019-000	6 lü erkek, yanlış bağlantıya karşı %100 korumalı, sabitleme flanşlı	2,5	50	4,23 €

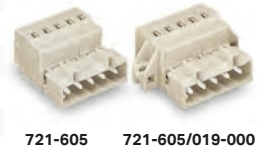

721-605 721-605/019-000



721-605/018-000

MCS DIŞI KONNEKTÖRLER, DÜZ, PİN ARALIĞI: 5mm, 250V/4kV/12A, BEYAZ				
721-102/008-000	2 li dişi, yanlış bağlantıya karşı %100 korumalı, snap-in ayaklı	2,5	100	1,46 €
721-102/026-000	2 li dişi, yanlış bağlantıya karşı %100 korumalı	2,5	100	1,46 €
721-102/031-000	2 li dişi, yanlış bağlantıya karşı %100 korumalı flanşlı	2,5	100	1,69 €
721-102/037-000	2 li dişi, yanlış bağlantıya karşı %100 korumalı kilitlemeli	2,5	100	1,80 €
721-103/008-000	3 lü dişi, yanlış bağlantıya karşı %100 korumalı, snap-in ayaklı	2,5	100	2,08 €
721-103/026-000	3 lü dişi, yanlış bağlantıya karşı %100 korumalı	2,5	100	2,08 €
721-103/031-000	3 lü dişi, yanlış bağlantıya karşı %100 korumalı, sabitleme flanşlı	2,5	50	2,31 €
721-103/037-000	3 lü dişi, yanlış bağlantıya karşı %100 korumalı, yanıl kilitlemeli	2,5	50	2,42 €
721-104/008-000	4 lü dişi, yanlış bağlantıya karşı %100 korumalı, snap-in ayaklı	2,5	100	2,68 €
721-104/026-000	4 lü dişi, yanlış bağlantıya karşı %100 korumalı	2,5	100	2,68 €
721-104/031-000	4 lü dişi, yanlış bağlantıya karşı %100 korumalı, sabitleme flanşlı	2,5	50	2,95 €
721-104/037-000	4 lü dişi, yanlış bağlantıya karşı %100 korumalı, yanıl kilitlemeli	2,5	50	3,04 €
721-105/008-000	5 li dişi, yanlış bağlantıya karşı %100 korumalı, snap-in ayaklı	2,5	100	3,38 €
721-105/026-000	5 li dişi, yanlış bağlantıya karşı %100 korumalı	2,5	100	3,38 €
721-105/031-000	5 li dişi, yanlış bağlantıya karşı %100 korumalı, sabitleme flanşlı	2,5	50	3,61 €
721-105/037-000	5 li dişi, yanlış bağlantıya karşı %100 korumalı, yanıl kilitlemeli	2,5	50	3,72 €



721-105/026-000
721-105/037-000



721-105 /031 ve /008

Max. kutup sayısı 20'dir. Diğer kutup sayılı konnektörlerimiz için lütfen fiyat sorunuz.

MCS DIŞI KONNEKTÖRLER, AÇILI, PİN ARALIĞI: 5mm, 250V/4kV/12A, BEYAZ				
721-302/008-000	2 li dişi, yanlış bağlantıya karşı %100 korumalı, açılı, snap-in	2,5	100	1,48 €
721-302/031-000	2 li dişi, yanlış bağlantıya karşı %100 korumalı, açılı ve flanşlı	2,5	100	1,70 €
721-303/008-000	3 lü dişi, yanlış bağlantıya karşı %100 korumalı, açılı, snap-in	2,5	50	2,14 €
721-303/031-000	3 lü dişi, yanlış bağlantıya karşı %100 korumalı, açılı ve flanşlı	2,5	50	2,36 €
721-304/008-000	4 lü dişi, yanlış bağlantıya karşı %100 korumalı, açılı, snap-in	2,5	50	2,77 €
721-304/031-000	4 lü dişi, yanlış bağlantıya karşı %100 korumalı, açılı ve flanşlı	2,5	50	3,02 €
721-305/008-000	5 li dişi, yanlış bağlantıya karşı %100 korumalı, açılı, snap-in	2,5	50	3,41 €
721-305/031-000	5 li dişi, yanlış bağlantıya karşı %100 korumalı, açılı ve flanşlı	2,5	50	3,65 €
721-306/008-000	6 lü dişi, yanlış bağlantıya karşı %100 korumalı, açılı, snap-in	2,5	25	4,06 €
721-306/031-000	6 lü dişi, yanlış bağlantıya karşı %100 korumalı, açılı ve flanşlı	2,5	50	4,30 €
722-202/026-000	2 li dişi, yanlış bağlantıya karşı %100 korumalı, 90°	2,5	100	1,52 €
722-203/026-000	3 lü dişi, yanlış bağlantıya karşı %100 korumalı, 90°	2,5	100	1,52 €
722-204/026-000	4 lü dişi, yanlış bağlantıya karşı %100 korumalı, 90°	2,5	100	1,77 €
722-205/026-000	5 li dişi, yanlış bağlantıya karşı %100 korumalı, 90°	2,5	100	1,87 €
722-206/026-000	6 lü dişi, yanlış bağlantıya karşı %100 korumalı, 90°	2,5	50	2,16 €



721-205/026-000



721-305/008-000
721-305/031-000

Max. kutup sayısı 20'dir. Diğer kutup sayılı konnektörlerimiz için lütfen fiyat sorunuz.

MCS 2 İLETKENLİ DIŞI KONNEKTÖRLER, PİN ARALIĞI: 5mm, 250V/4kV/12A, BEYAZ				
721-2102/026-000	2 li dişi konnektör, %100 kod korumalı, 2 iletkenli	2,5	100	2,04 €
721-2102/037-000	2 li dişi konnektör, %100 kod korumalı korumalı, 2 iletkenli	2,5	100	2,34 €
721-2103/026-000	3 lü dişi konnektör, %100 kod korumalı korumalı, 2 iletkenli	2,5	100	3,03 €
721-2103/037-000	3 lü dişi konnektör, %100 kod korumalı korumalı, 2 li kilitlemeli	2,5	50	3,37 €
721-2104/026-000	4 lü dişi konnektör, %100 kod korumalı korumalı, 2 iletkenli	2,5	100	4,02 €
721-2104/037-000	4 lü dişi konnektör, %100 kod korumalı korumalı, 2 li kilitlemeli	2,5	50	4,36 €
721-2105/026-000	5 li dişi konnektör, %100 kod korumalı korumalı, 2 iletkenli	2,5	50	5,04 €
721-2105/037-000	5 li dişi konnektör, %100 kod korumalı korumalı, 2 iletkenli, kilitli	2,5	50	5,38 €
721-2106/026-000	5 li dişi konnektör, %100 kod korumalı korumalı, 2 iletkenli	2,5	50	6,06 €
721-2106/037-000	5 li dişi konnektör, %100 kod korumalı korumalı, 2 iletkenli, kilitli	2,5	50	6,74 €



721-2106/037-000

Max. kutup sayısı 16'dir. Diğer kutup sayılı konnektörlerimiz için lütfen fiyat sorunuz.

PCB KLEMENS ve KONNEKTÖRLERİ

MULTI CONNECTION SYSTEM (MCS) KONNEKTÖRLER

Ürün Kodu	Açıklama	Kesit	Paket	Birim Fiyat
MCS LEHİM BACAKLI HEADER, PİN ARALIĞI: 5mm, 250V/4kV/12A, BEYAZ				
721-132/001-000	2 kutuplu lehim bacakları 1mm x 1mm header, düz	-	200	3,85 €
721-133/001-000	3 kutuplu lehim bacakları 1mm x 1mm header, düz	-	200	4,19 €
721-134/001-000	4 kutuplu lehim bacakları 1mm x 1mm header, düz	-	200	4,19 €
721-135/001-000	5 li lehim bacakları 1mm x 1mm header, düz	-	200	4,44 €
721-136/001-000	6 lı lehim bacakları 1mm x 1mm header, düz	-	100	4,54 €
721-162/001-000	2 kutuplu lehim bacakları 1.2mm x 1.2mm header, düz	-	200	0,50 €
721-163/001-000	3 kutuplu lehim bacakları 1.2mm x 1.2mm header, düz	-	200	0,77 €
721-164/001-000	4 lü lehim bacakları 1.2mm x 1.2mm header, düz	-	200	1,01 €
721-165/001-000	5 li lehim bacakları 1.2mm x 1.2mm header, düz	-	200	1,31 €
721-432/001-000	2 kutuplu lehim bacakları 1mm x 1mm header, 90°	-	200	0,45 €
721-433/001-000	3 kutuplu lehim bacakları 1mm x 1mm header, 90°	-	200	0,67 €
721-434/001-000	4 lü lehim bacakları 1mm x 1mm header, 90°	-	200	0,93 €
721-435/001-000	5 li lehim bacakları 1mm x 1mm header, 90°	-	200	1,14 €
721-462/001-000	2 kutuplu lehim bacakları 1.2mm x 1.2 mm header, 90°	-	200	0,50 €
721-463/001-000	3 kutuplu lehim bacakları 1.2mm x 1.2mm header, 90°	-	200	0,77 €
721-464/001-000	4 lü lehim bacakları 1.2mm x 1.2mm header, 90°	-	200	1,01 €
721-465/001-000	5 li lehim bacakları 1.2mm x 1.2mm header, 90°	-	100	1,31 €
721-166/001-000	6 lı lehim bacakları 1.2mm x 1.2mm header, düz	-	100	1,55 €
721-166/100-000	6 lı press-in itme bağlantılı lehimsiz 0.8mm x 0.8mm header, düz	-	100	1,52 €
721-436/001-000	6 lı lehim bacakları 1mm x 1mm header, 90°	-	100	1,39 €
721-466/001-000	6 lı lehim bacakları 1.2mm x 1.2mm header, 90°	-	100	1,55 €

Press-in teknik bağlantılı modellerimiz hariç max. kutup sayısı 20'dir. Press-in teknikte ise max. kutup sayısı 12'dir. Diğer kutup sayılı headerlarımız için lütfen fiyat alınız.



721-135/001-000



721-165/001-000



721-435/001-000



722_X35



722-233



723-605/018-000



723-605



723-605/019-000



721-206/026-000

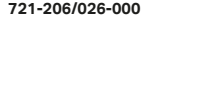

721-206/026-000

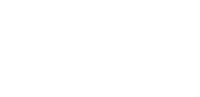

721-206/026-000

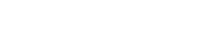

721-206/026-000

MCS LEHİM BACAKLI DIŞI KONNEKTÖR, PİN ARALIĞI: 5mm, 250V/4kV/12A, BEYAZ

722-132	2 li bacaklı, hatalı bağlantıya %100 korumalı, dişi, düz	2,5	100	1,21 €
722-133	3 lü bacaklı, hatalı bağlantıya %100 korumalı, dişi konnektör, düz	2,5	100	1,67 €
722-134	4 lü bacaklı, hatalı bağlantıya %100 korumalı, dişi konnektör, düz	2,5	100	2,14 €
722-135	5 li bacaklı, hatalı bağlantıya %100 korumalı, dişi konnektör, düz	2,5	100	2,59 €
722-136	6 lı bacaklı, hatalı bağlantıya %100 korumalı, dişi konnektör, düz	2,5	50	3,06 €
722-232	2 li bacaklı, hatalı bağlantıya %100 korumalı, dişi, 90°	2,5	100	1,21 €
722-233	3 lü bacaklı, hatalı bağlantıya %100 korumalı, dişi, 90°	2,5	100	1,67 €
722-234	4 lü bacaklı, hatalı bağlantıya %100 korumalı, dişi, 90°	2,5	100	2,14 €
722-235	5 li bacaklı, hatalı bağlantıya %100 korumalı, dişi, 90°	2,5	100	2,59 €
722-236	6 lı bacaklı, hatalı bağlantıya %100 korumalı, dişi, 90°	2,5	50	3,06 €

Max. kutup sayısı 20'dir. Diğer kutup sayılı headerlarımız ve modellerimiz için lütfen fiyat sorunuz.

MCS BACAKLI ERKEK KONNEKTÖR, PİN ARALIĞI: 7,5mm. 250V/6kV/12A, BEYAZ

723-602	2 li erkek, yanlış bağlantıya %100 korumalı	2,5	100	1,67 €
723-602/018-000	2 li erkek, yanlış bağlantıya %100 korumalı, snap-in ayaklı	2,5	100	1,67 €
723-602/019-000	2 li erkek, yanlış bağlantıya %100 korumalı, sabitleme flanşlı	2,5	50	1,87 €
723-603	3 lü erkek, yanlış bağlantıya %100 korumalı	2,5	100	2,16 €
723-603/018-000	3 lü erkek, yanlış bağlantıya %100 korumalı, snap-in ayaklı	2,5	100	2,16 €
723-603/019-000	3 lü erkek, yanlış bağlantıya %100 korumalı, sabitleme flanşlı	2,5	50	2,36 €
723-604	4 lü erkek, yanlış bağlantıya %100 korumalı	2,5	50	2,61 €
723-604/018-000	4 lü erkek, yanlış bağlantıya %100 korumalı, snap-in ayaklı	2,5	50	2,61 €
723-604/019-000	4 lü erkek, yanlış bağlantıya %100 korumalı, sabitleme flanşlı	2,5	50	2,84 €
723-605	5 li erkek, yanlış bağlantıya %100 korumalı	2,5	50	3,09 €
723-605/018-000	5 li erkek, yanlış bağlantıya %100 korumalı, snap-in ayaklı	2,5	50	3,09 €
723-605/019-000	5 li erkek, yanlış bağlantıya %100 korumalı, sabitleme flanşlı	2,5	50	3,30 €
723-606	6 lı erkek, yanlış bağlantıya %100 korumalı	2,5	50	3,56 €
723-606/018-000	6 lı erkek, yanlış bağlantıya %100 korumalı, snap-in ayaklı	2,5	50	3,56 €
723-606/019-000	6 lı erkek, yanlış bağlantıya %100 korumalı, sabitleme flanşlı	2,5	25	3,78 €

Max. kutup sayısı 12'dir. Diğer kutup sayılı konnektörlerimiz için lütfen fiyat sorunuz.

MCS DIŞI KONNEKTÖR, PİN ARALIĞI: 7,5mm. 400V/6kV/3.12A, BEYAZ, DÜZ

721-202/008-000	2 li dişi, yanlış bağlantıya karşı %100 korumalı, snap-in ayaklı	2,5	100	1,52 €
721-202/026-000	2 li dişi, yanlış bağlantıya karşı %100 korumalı	2,5	100	1,52 €
721-202/031-000	2 li dişi, yanlış bağlantıya karşı %100 korumalı, sabitleme flanşlı	2,5	50	1,77 €
721-202/037-000	2 li dişi, yanlış bağlantıya karşı %100 korumalı, yanal kilitlemeli	2,5	50	1,87 €
721-203/008-000	3 lü dişi, yanlış bağlantıya karşı %100 korumalı, snap-in ayaklı	2,5	100	2,16 €
721-203/026-000	3 lü dişi, yanlış bağlantıya karşı %100 korumalı	2,5	100	2,16 €
721-203/031-000	3 lü dişi, yanlış bağlantıya karşı %100 korumalı, sabitleme flanşlı	2,5	50	2,41 €
721-203/037-000	3 lü dişi, yanlış bağlantıya karşı %100 korumalı, yanal kilitlemeli	2,5	50	2,49 €
721-204/008-000	4 lü dişi, yanlış bağlantıya karşı %100 korumalı, snap-in ayaklı	2,5	50	2,83 €
721-204/026-000	4 lü dişi, yanlış bağlantıya karşı %100 korumalı	2,5	50	2,83 €
721-204/031-000	4 lü dişi, yanlış bağlantıya karşı %100 korumalı, sabitleme flanşlı	2,5	50	3,05 €
721-204/037-000	4 lü dişi, yanlış bağlantıya karşı %100 korumalı, yanal kilitlemeli	2,5	50	3,14 €
721-205/008-000	5 li dişi, yanlış bağlantıya karşı %100 korumalı, snap-in ayaklı	2,5	50	3,52 €

PCB KLEMENS ve KONNEKTÖRLERİ

MULTI CONNECTION SYSTEM (MCS) KONNEKTÖRLER

Ürün Kodu	Açıklama	Kesit	Paket	Birim Fiyat
721-205/026-000	5 li dişi, yanlış bağlantıya karşı %100 korumalı	2,5	50	3,52 €
721-205/031-000	5 li dişi, yanlış bağlantıya karşı %100 korumalı, sabitleme flanşlı	2,5	50	3,74 €
721-205/037-000	5 li dişi, yanlış bağlantıya karşı %100 korumalı, yanal kilitlemeli	2,5	50	3,85 €
721-206/008-000	6 li dişi, yanlış bağlantıya karşı %100 korumalı, snap-in ayaklı	2,5	50	4,19 €
721-206/026-000	6 li dişi, yanlış bağlantıya karşı %100 korumalı	2,5	50	4,19 €
721-206/031-000	6 li dişi, yanlış bağlantıya karşı %100 korumalı, sabitleme flanşlı	2,5	25	4,44 €
721-206/037-000	6 li dişi, yanlış bağlantıya karşı %100 korumalı, yanal kilitlemeli	2,5	25	4,54 €



721-206/037-000



721-206/031-000



721-206/008-000



721-206/031-000



721-206/008-000



721-206/031-000



721-206/026-000



721-206/001-000



721-206/001-000



722-732



722-832

MCS DİŞİ KONNEKTÖR, PİN ARALIĞI: 7,5mm. 400V/6kV/3,12A, BEYAZ, AÇILI

721-332/008-000	2 li dişi, yanlış bağlantıya karşı %100 korumalı, açılı ve snap-in	2,5	100	1,55 €
721-332/031-000	2 li dişi, yanlış bağlantıya karşı %100 korumalı, açılı ve flanşlı	2,5	50	1,81 €
721-333/008-000	3 lü dişi, yanlış bağlantıya karşı %100 korumalı, açılı ve snap-in	2,5	100	2,23 €
721-333/031-000	3 lü dişi, yanlış bağlantıya karşı %100 korumalı, açılı ve flanşlı	2,5	50	2,48 €
721-334/008-000	4 lü dişi, yanlış bağlantıya karşı %100 korumalı, açılı ve snap-in	2,5	50	2,92 €
721-334/031-000	4 lü dişi, yanlış bağlantıya karşı %100 korumalı, açılı ve flanşlı	2,5	50	3,13 €
721-335/008-000	5 li dişi, yanlış bağlantıya karşı %100 korumalı, açılı ve snap-in	2,5	50	3,55 €
721-335/031-000	5 li dişi, yanlış bağlantıya karşı %100 korumalı, açılı ve flanşlı	2,5	50	3,79 €
721-336/008-000	6 li dişi, yanlış bağlantıya karşı %100 korumalı, açılı ve snap-in	2,5	50	4,23 €
721-336/031-000	6 li dişi, yanlış bağlantıya karşı %100 korumalı, açılı ve flanşlı	2,5	25	4,47 €

MCS 2 İLETKENLİ DİŞİ KONNEKTÖR, PİN ARALIĞI: 7,5mm. 400V/6kV/3,12A, BEYAZ, DÜZ

721-2202/026-000	2 kutuplu dişi, kodlu %100 korumalı, 2 iletkenli	2,5	100	2,13 €
721-2202/037-000	2 kutuplu dişi, kodlu %100 korumalı, 2 iletkenli, kilitlemeli	2,5	50	2,44 €
721-2203/026-000	3 kutuplu dişi, kodlu %100 korumalı, 2 iletkenli	2,5	100	3,14 €
721-2203/037-000	3 kutuplu dişi, kodlu %100 korumalı, 2 iletkenli, kilitlemeli	2,5	50	3,48 €
721-2204/026-000	4 kutuplu dişi, kodlu %100 korumalı, 2 iletkenli	2,5	50	4,16 €
721-2204/037-000	4 kutuplu dişi, kodlu %100 korumalı, 2 iletkenli, kilitlemeli	2,5	50	4,49 €
721-2205/026-000	5 kutuplu dişi, kodlu %100 korumalı, 2 iletkenli	2,5	50	5,24 €
721-2205/037-000	5 kutuplu dişi, kodlu %100 korumalı, 2 iletkenli, kilitlemeli	2,5	50	5,55 €
721-2206/026-000	6 kutuplu dişi, kodlu %100 korumalı, 2 iletkenli	2,5	50	6,27 €
721-2206/037-000	6 kutuplu dişi, kodlu %100 korumalı, 2 iletkenli, kilitlemeli	2,5	25	6,59 €

Max. kutup sayısı 12'dir. Diğer kutup sayılı konnektörlerimiz için lütfen fiyat sorunuz.

MCS LEHİM BACAĞI HEADER, PİN ARALIĞI: 7,5mm. 400V/6kV/3,12A BEYAZ

721-232/001-000	2 kutuplu lehim bacakları 1mm x 1mm header, düz	-	200	0,72 €
721-233/001-000	3 kutuplu lehim bacakları 1mm x 1mm header, düz	-	200	0,88 €
721-234/001-000	4 kutuplu lehim bacakları 1mm x 1mm header, düz	-	100	1,07 €
721-235/001-000	5 kutuplu lehim bacakları 1mm x 1mm header, düz	-	100	1,25 €
721-236/001-000	6 kutuplu lehim bacakları 1mm x 1mm header, düz	-	100	1,52 €
721-262/001-000	2 kutuplu lehim bacakları 1.2mm x 1.2mm header, düz	-	100	0,73 €
721-263/001-000	3 kutuplu lehim bacakları 1.2mm x 1.2mm header, düz	-	200	0,90 €
721-264/001-000	4 kutuplu lehim bacakları 1.2mm x 1.2mm header, düz	-	100	1,11 €
721-265/001-000	5 kutuplu lehim bacakları 1.2mm x 1.2mm header, düz	-	100	1,31 €
721-832/001-000	2 kutuplu lehim bacakları 1mm x 1mm header, 90°	-	200	0,72 €
721-833/001-000	3 kutuplu lehim bacakları 1mm x 1mm header, 90°	-	200	0,88 €
721-834/001-000	4 kutuplu lehim bacakları 1mm x 1mm header, 90°	-	100	1,07 €
721-835/001-000	5 kutuplu lehim bacakları 1mm x 1mm header, 90°	-	100	1,25 €
721-836/001-000	6 kutuplu lehim bacakları 1mm x 1mm header, 90°	-	100	1,52 €
721-862/001-000	2 kutuplu lehim bacakları 1.2mm x 1.2mm header, 90°	-	200	0,73 €
721-863/001-000	3 kutuplu lehim bacakları 1.2mm x 1.2mm header, 90°	-	200	0,90 €
721-864/001-000	4 kutuplu lehim bacakları 1.2mm x 1.2mm header, 90°	-	100	1,11 €
721-865/001-000	5 kutuplu lehim bacakları 1.2mm x 1.2mm header, 90°	-	100	1,31 €

Max. kutup sayısı 12'dir. Diğer kutup sayılı konnektörlerimiz için lütfen fiyat sorunuz.

MCS LEHİM BACAĞI DİŞİ KONNEKTÖR, PİN ARALIĞI: 7,5mm. 400V/6kV/3,12A BEYAZ

722-732	2 li lehim bacaklı, kodlu %100 korumalı, dişi konnektör, düz	2,5	100	1,28 €
722-733	3 lü lehim bacaklı, kodlu %100 korumalı, dişi konnektör, düz	2,5	100	1,75 €
722-734	4 lü lehim bacaklı, kodlu %100 korumalı, dişi konnektör, düz	2,5	50	2,24 €
722-735	5 li lehim bacaklı, kodlu %100 korumalı, dişi konnektör, düz	2,5	50	2,71 €
722-736	6 li lehim bacaklı, kodlu %100 korumalı, dişi konnektör, düz	2,5	50	3,23 €
722-832	2 li lehim bacaklı, kodlu %100 korumalı, dişi konnektör, 90°	2,5	100	1,28 €
722-833	3 lü lehim bacaklı, kodlu %100 korumalı, dişi konnektör, 90°	2,5	100	1,75 €
722-834	4 lü lehim bacaklı, kodlu %100 korumalı, dişi konnektör, 90°	2,5	50	2,24 €
722-835	5 li lehim bacaklı, kodlu %100 korumalı, dişi konnektör, 90°	2,5	50	2,71 €
722-836	6 li lehim bacaklı, kodlu %100 korumalı, dişi konnektör, 90°	2,5	50	3,23 €

Max. kutup sayısı 12'dir. Diğer kutup sayılı konnektörlerimiz için lütfen fiyat sorunuz.

Tüm modellerimizde bacak aralıkları 2,5/3,5/3,81/5,08/7,5/7,62mm. olarak mevcuttur.

MULTI CONNECTION SYSTEM (MCS) KONNEKTÖRLER

Ürün Kodu	Açıklama	Kesit	Paket	Birim Fiyat
MCS LEHİM BACAĞI DIŞI KONNEKTÖR, PİN ARALIĞI: 3,5mm. 80V/2,5kV/6A ,SİYAH				
713-1403	6 kutuplu lehim bacaklı, kodlu %100 korumalı, dışı, düz	1,5	100	2,75 €
713-1404	8 kutuplu lehim bacaklı, kodlu %100 korumalı, dışı, düz	1,5	50	3,65 €
713-1405	10 kutuplu lehim bacaklı, kodlu %100 korumalı, dışı, düz	1,5	50	4,56 €
713-1406	12 kutuplu lehim bacaklı, kodlu %100 korumalı, dışı, düz	1,5	50	5,49 €
713-1407	14 kutuplu lehim bacaklı, kodlu %100 korumalı, dışı, düz	1,5	50	6,40 €
713-1408	16 kutuplu lehim bacaklı, kodlu %100 korumalı, dışı, düz	1,5	25	7,33 €
713-1409	18 kutuplu lehim bacaklı, kodlu %100 korumalı, dışı, düz	1,5	25	8,18 €
713-1410	20 kutuplu lehim bacaklı, kodlu %100 korumalı, dışı, düz	1,5	25	9,09 €
Max. kutup sayısı 36'dır. Diğer kutup sayılı konnektörlerimiz için lütfen fiyat sorunuz.				
MCS DIŞI KONNEKTÖR, PİN ARALIĞI: 3,5mm. 80V/2,5kV/6A ,SİYAH				
713-1103	6 kutuplu dışı, hatalı bağlantıya karşı %100 korumalı, dışı, düz	1,5	100	7,87 €
713-1104	8 kutuplu dışı, hatalı bağlantıya karşı %100 korumalı, dışı, düz	1,5	50	10,52 €
713-1105	10 kutuplu dışı, hatalı bağlantıya karşı %100 korumalı, dışı, düz	1,5	50	13,19 €
713-1106	12 kutuplu dışı, hatalı bağlantıya karşı %100 korumalı, dışı, düz	1,5	50	15,79 €
713-1107	14 kutuplu dışı, hatalı bağlantıya karşı %100 korumalı, dışı, düz	1,5	50	18,46 €
713-1108	16 kutuplu dışı, hatalı bağlantıya karşı %100 korumalı, dışı, düz	1,5	25	21,01 €
713-1109	18 kutuplu dışı, hatalı bağlantıya karşı %100 korumalı, dışı, düz	1,5	25	23,66 €
713-1110	20 kutuplu dışı, hatalı bağlantıya karşı %100 korumalı, dışı, düz	1,5	25	26,31 €
Max. kutup sayısı 36'dır. Diğer kutup sayılı konnektörlerimiz için lütfen fiyat sorunuz.				
MCS ERKEK KONNEKTÖR, PİN ARALIĞI: 7,62mm. 800V/8kV/41A				
831-3202	2 kutuplu erkek, hatalı bağlantıya karşı %100 korumalı	10	48	3,50 €
831-3203	3 kutuplu erkek, hatalı bağlantıya karşı %100 korumalı	10	24	5,02 €
831-3204	4 kutuplu erkek, hatalı bağlantıya karşı %100 korumalı	10	24	6,57 €
831-3205	5 kutuplu erkek, hatalı bağlantıya karşı %100 korumalı	10	24	8,15 €
831-3206	6 kutuplu erkek, hatalı bağlantıya karşı %100 korumalı	10	24	9,69 €
831-3207	7 kutuplu erkek, hatalı bağlantıya karşı %100 korumalı	10	12	11,22 €
831-3208	8 kutuplu erkek, hatalı bağlantıya karşı %100 korumalı	10	12	12,77 €
MCS ERKEK KONNEKTÖR, PİN ARALIĞI: 7,62mm. 800V/8kV/41A, RAY ADAPTÖRLÜ				
831-3202/007-000	2 kutuplu erkek, hatalı bağlantıya karşı %100 korumalı	10	48	5,14 €
831-3203/007-000	3 kutuplu erkek, hatalı bağlantıya karşı %100 korumalı	10	48	6,65 €
831-3204/007-000	4 kutuplu erkek, hatalı bağlantıya karşı %100 korumalı	10	24	8,23 €
831-3205/007-000	5 kutuplu erkek, hatalı bağlantıya karşı %100 korumalı	10	24	9,76 €
831-3206/007-000	6 kutuplu erkek, hatalı bağlantıya karşı %100 korumalı	10	24	11,32 €
831-3207/007-000	7 kutuplu erkek, hatalı bağlantıya karşı %100 korumalı	10	12	12,84 €
831-3208/007-000	8 kutuplu erkek, hatalı bağlantıya karşı %100 korumalı	10	12	14,39 €
MCS DIŞI KONNEKTÖR, PİN ARALIĞI: 7,62mm. 800V/8kV/41A				
831-3102	2 kutuplu dışı, hatalı bağlantıya karşı %100 korumalı	10	48	3,21 €
831-3103	3 kutuplu dışı, hatalı bağlantıya karşı %100 korumalı	10	48	4,85 €
831-3104	4 kutuplu dışı, hatalı bağlantıya karşı %100 korumalı	10	24	6,48 €
831-3105	5 kutuplu dışı, hatalı bağlantıya karşı %100 korumalı	10	24	8,10 €
831-3106	6 kutuplu dışı, hatalı bağlantıya karşı %100 korumalı	10	24	9,72 €
831-3107	7 kutuplu dışı, hatalı bağlantıya karşı %100 korumalı	10	12	11,35 €
831-3108	8 kutuplu dışı, hatalı bağlantıya karşı %100 korumalı	10	12	12,96 €
831 ve 832 SERİSİ PANEL GEÇİŞ YUVASI				
831-302	2 kutup için	10	48	1,28 €
831-303	3 kutup için	10	48	1,45 €
831-304	4 kutup için	10	24	1,66 €
831-305	5 kutup için	10	12	1,90 €
831-321	Kilitleme bacakları	-	100	0,52 €
831-500	Kilitleme bacakları	-	100 (4x25)	0,73 €

PCB montajlı tipleri için bilgi isteyiniz.

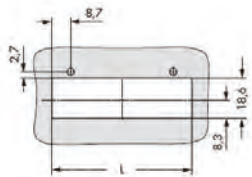

Panel geçiş yuvası şase punch değerleri

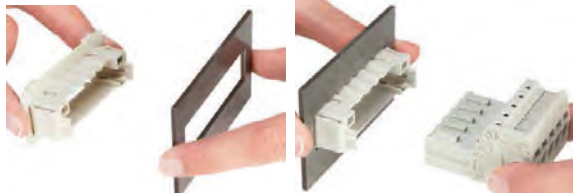

831-30x

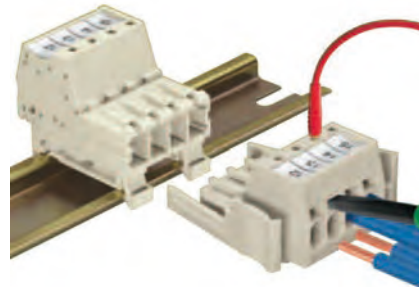

713-14XX



713-11XX



pcb tipi düz

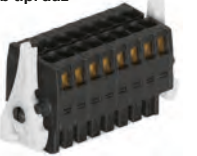

pcb tipi 90°



831-3204



831-3204/007



831-3104



PCB KLEMENS ve KONNEKTÖRLERİ

MULTI CONNECTION SYSTEM (MCS) KONNEKTÖRLER

Ürün Kodu	Açıklama	Kesit	Paket	Birim Fiyat
MCS DIŞI KONNEKTÖR, PİN ARALIĞI: 10,16mm. 1000V/8kV/76A				
832-1102	2 kutuplu dişi, hatalı bağlantıya karşı %100 korumalı	10	50	6,61 €
832-1102/037-000	2 kutuplu dişi, hatalı bağlantıya karşı %100 korumalı, kilitlemeli	10	25	7,34 €
832-1103	3 kutuplu dişi, hatalı bağlantıya karşı %100 korumalı	10	50	9,92 €
832-1103/037-000	3 kutuplu dişi, hatalı bağlantıya karşı %100 korumalı, kilitlemeli	10	25	10,64 €
832-1104	4 kutuplu dişi, hatalı bağlantıya karşı %100 korumalı	10	20	13,22 €
832-1104/037-000	4 kutuplu dişi, hatalı bağlantıya karşı %100 korumalı, kilitlemeli	10	20	13,95 €
832-1105	5 kutuplu dişi, hatalı bağlantıya karşı %100 korumalı	10	20	16,53 €
832-1105/037-000	5 kutuplu dişi, hatalı bağlantıya karşı %100 korumalı, kilitlemeli	10	10	17,25 €
832-1106	6 kutuplu dişi, hatalı bağlantıya karşı %100 korumalı	10	10	19,83 €
832-1106/037-000	6 kutuplu dişi, hatalı bağlantıya karşı %100 korumalı, kilitlemeli	10	10	20,56 €
MCS ERKEK KONNEKTÖR, PİN ARALIĞI: 10,16mm. 1000V/8kV/76A				
832-3602	2 kutuplu erkek, hatalı bağlantıya karşı %100 korumalı	10	50	3,48 €
832-3603	3 kutuplu erkek, hatalı bağlantıya karşı %100 korumalı	10	50	5,22 €
832-3604	4 kutuplu erkek, hatalı bağlantıya karşı %100 korumalı	10	20	6,96 €
832-3605	5 kutuplu erkek, hatalı bağlantıya karşı %100 korumalı	10	20	8,70 €
832-3606	6 kutuplu erkek, hatalı bağlantıya karşı %100 korumalı	10	10	10,44 €
832-3622	2 kutuplu erkek, hatalı bağlantıya karşı %100 korumalı, yukarı açılı	10	50	3,48 €
832-3623	3 kutuplu erkek, hatalı bağlantıya karşı %100 korumalı, yukarı açılı	10	50	5,22 €
832-3624	4 kutuplu erkek, hatalı bağlantıya karşı %100 korumalı, yukarı açılı	10	20	6,96 €
832-3625	5 kutuplu erkek, hatalı bağlantıya karşı %100 korumalı, yukarı açılı	10	20	8,70 €
832-3626	6 kutuplu erkek, hatalı bağlantıya karşı %100 korumalı, yukarı açılı	10	10	10,44 €
832-3642	2 kutuplu erkek, hatalı bağlantıya karşı %100 korumalı, aşağı açılı	10	50	3,48 €
832-3643	3 kutuplu erkek, hatalı bağlantıya karşı %100 korumalı, aşağı açılı	10	50	5,22 €
832-3644	4 kutuplu erkek, hatalı bağlantıya karşı %100 korumalı, aşağı açılı	10	20	6,96 €
832-3645	5 kutuplu erkek, hatalı bağlantıya karşı %100 korumalı, aşağı açılı	10	20	8,70 €
832-3646	6 kutuplu erkek, hatalı bağlantıya karşı %100 korumalı, aşağı açılı	10	10	10,44 €
MCS ERKEK KONNEKTÖR, HAVADA BAĞLANTI, PİN ARALIĞI: 10,16mm. 1000V/8kV/76A				
832-1202	2 kutuplu erkek konnektör	10	50	7,77 €
832-1203	3 kutuplu erkek konnektör	10	25	11,66 €
832-1204	4 kutuplu erkek konnektör	10	20	15,54 €
832-1205	5 kutuplu erkek konnektör	10	20	19,43 €
832-1206	6 kutuplu erkek konnektör	10	10	23,31 €
832-500	Kilitleme bacaları	-	100 (4x25)	0,75

Max. kutup sayısı 36'dır. Diğer modellerimiz için lütfen fiyat sorunuz.

PCB montajlı tipleri için bilgi isteyiniz.



832-1104



832-1104/037



832-3604

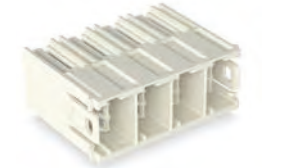

832-3624

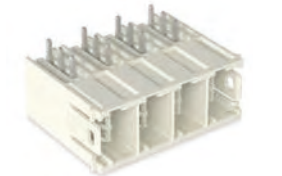

832-3644



832-1204

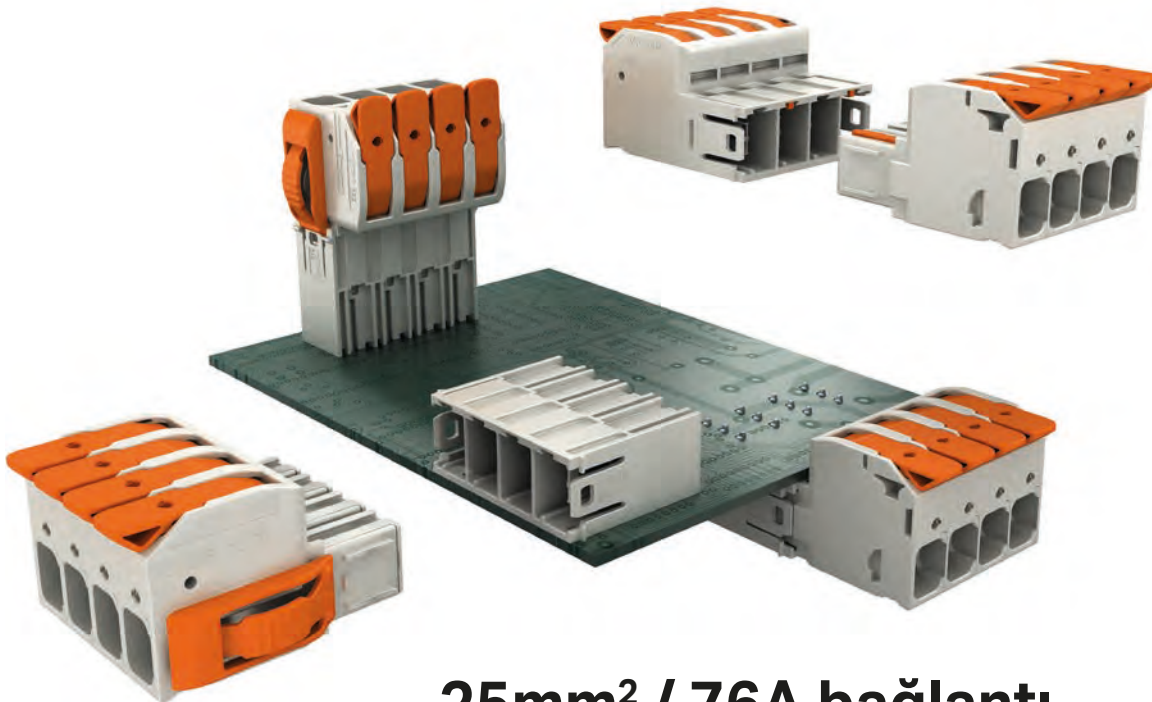

25mm² / 76A bağlantı

PCB KLEMENS ve KONNEKTÖRLERİ

picoMAX PCB SOKET ve KONNEKTÖRLERİ 3,5mm

Ürün Kodu	Açıklama	Kesit	Paket	Birim Fiyat
3,5mm BACAĞI ARALIKLI DIŞI KONNEKTÖR, KABLO BURKULMA KORUMA PLAKASI İLE 0,2 - 1,5mm² 10A				
2091-1102	2 kutuplu	1,5	100	1,25 €
2091-1103	3 kutuplu	1,5	100	1,69 €
2091-1104	4 kutuplu	1,5	100	1,98 €
2091-1105	5 kutuplu	1,5	50	2,47 €
2091-1106	6 kutuplu	1,5	50	2,91 €
2091-1108	8 kutuplu	1,5	50	3,81 €
2091-1110	10 kutuplu	1,5	50	4,73 €
2091-1112	12 kutuplu	1,5	50	5,62 €
3,5mm BACAĞI ARALIKLI DIŞI KONNEKTÖR, 0,2 - 1,5mm² 10A				
2091-1122	2 kutuplu	1,5	200	1,09 €
2091-1123	3 kutuplu	1,5	200	1,50 €
2091-1124	4 kutuplu	1,5	200	1,79 €
2091-1125	5 kutuplu	1,5	200	2,24 €
2091-1126	6 kutuplu	1,5	100	2,68 €
2091-1128	8 kutuplu	1,5	100	3,58 €
2091-1130	10 kutuplu	1,5	100	4,47 €
2091-1132	12 kutuplu	1,5	100	5,36 €
3,5mm BACAĞI ARALIKLI, PCB TARAFI DIŞI, DÜZ				
2091-1302	2 kutuplu	1,5	200	1,46 €
2091-1302/200-000	2 kutuplu, THR	1,5	200	1,46 €
2091-1304	4 kutuplu	1,5	200	2,17 €
2091-1304/200-000	4 kutuplu, THR	1,5	200	2,17 €
2091-1306	6 kutuplu	1,5	100	3,25 €
2091-1306/200-000	6 kutuplu, THR	1,5	100	3,25 €
2091-1308	8 kutuplu	1,5	100	4,33 €
2091-1308/200-000	8 kutuplu, THR	1,5	100	4,33 €
2091-1322	2 kutuplu	1,5	200	1,46 €
2091-1322/200-000	2 kutuplu, THR	1,5	200	1,46 €
2091-1324	4 kutuplu	1,5	200	2,17 €
2091-1324/200-000	4 kutuplu, THR	1,5	200	2,17 €
2091-1326	6 kutuplu	1,5	100	3,25 €
2091-1326/200-000	6 kutuplu, THR	1,5	100	3,25 €
2091-1328	8 kutuplu	1,5	100	4,33 €
2091-1328/200-000	8 kutuplu, THR	1,5	100	4,33 €
3,5mm BACAĞI ARALIKLI, PCB TARAFI ERKEK, DÜZ				
2091-1402	2 kutuplu	1,5	200	0,38 €
2091-1402/005-000	2 kutuplu, flanşlı	1,5	200	0,69 €
2091-1402/200-000	2 kutuplu, THR	1,5	200	0,38 €
2091-1402/205-000	2 kutuplu, THR, flanşlı	1,5	200	0,69 €
2091-1403	3 kutuplu	1,5	200	0,53 €
2091-1403/005-000	3 kutuplu, flanşlı	1,5	200	0,85 €
2091-1403/200-000	3 kutuplu, THR	1,5	200	0,53 €
2091-1403/205-000	3 kutuplu, THR, flanşlı	1,5	200	0,85 €
2091-1404	4 kutuplu	1,5	200	0,67 €
2091-1404/005-000	4 kutuplu, flanşlı	1,5	200	0,98 €
2091-1404/200-000	4 kutuplu, THR	1,5	200	0,67 €
2091-1404/205-000	4 kutuplu, THR, flanşlı	1,5	200	0,98 €
2091-1405	5 kutuplu	1,5	200	0,84 €
2091-1405/005-000	5 kutuplu, flanşlı	1,5	200	1,15 €
2091-1405/200-000	5 kutuplu, THR	1,5	200	0,84 €
2091-1405/205-000	5 kutuplu, THR, flanşlı	1,5	200	1,15 €
2091-1406	6 kutuplu	1,5	100	1,00 €
2091-1406/200-000	6 kutuplu, THR	1,5	100	1,00 €
2091-1408	8 kutuplu	1,5	100	1,33 €
2091-1408/200-000	8 kutuplu, THR	1,5	100	1,33 €
2091-1410	10 kutuplu	16	100	1,67 €
2091-1410/200-000	10 kutuplu, THR	16	100	1,67 €
2091-1412	12 kutuplu	16	100	2,00 €
2091-1412/200-000	12 kutuplu, THR	16	100	2,00 €



2091-1106



2091-1126



2091-1306

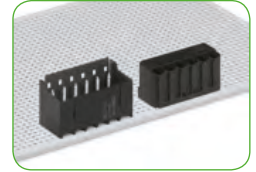

picoMAX THR versiyonu ile -60°C / 115°C arasında çalışmak mümkündür. Otomatik dizgi makineleri için rulolu versiyon mevcuttur.



2091-1326



2091-1406



2091-140X/005-000



picoMAX PCB SOKET ve KONNEKTÖRLERİ 3,5mm

Ürün Kodu	Açıklama	Kesit	Paket	Birim Fiyat
3,5mm BACAĞI ARALIKLI, PCB TARAFI DIŞI, 90°				
2091-1422	2 kutuplu	1,5	200	0,38 €
2091-1422/005-000	2 kutuplu, flanşlı	1,5	200	0,69 €
2091-1422/200-000	2 kutuplu, THR	1,5	200	0,38 €
2091-1422/205-000	2 kutuplu, THR, flanşlı	1,5	200	0,69 €
2091-1423	3 kutuplu	1,5	200	0,53 €
2091-1423/005-000	3 kutuplu, flanşlı	1,5	200	0,85 €
2091-1423/200-000	3 kutuplu, THR	1,5	200	0,53 €
2091-1423/205-000	3 kutuplu, THR, flanşlı	1,5	200	0,85 €
2091-1424	4 kutuplu	1,5	200	0,67 €
2091-1424/005-000	4 kutuplu, flanşlı	1,5	200	0,98 €
2091-1424/200-000	4 kutuplu, THR	1,5	200	0,67 €
2091-1424/205-000	4 kutuplu, THR, flanşlı	1,5	200	0,98 €
2091-1425/005-000	5 kutuplu, flanşlı	1,5	200	1,15 €
2091-1425/200-000	5 kutuplu, THR	1,5	200	0,84 €
2091-1425/205-000	5 kutuplu, THR, flanşlı	1,5	200	1,15 €
2091-1426/200-000	6 kutuplu, THR	1,5	100	1,00 €
2091-1428	8 kutuplu	1,5	100	1,33 €
2091-1428/200-000	8 kutuplu, THR	1,5	100	1,33 €
2091-1430	10 kutuplu	16	100	1,67 €
2091-1430/200-000	10 kutuplu, THR	16	100	1,67 €
2091-1432	12 kutuplu	16	100	2,00 €
2091-1432/200-000	12 kutuplu, THR	16	100	2,00 €
3,5mm BACAĞI ARALIKLI, ERKEK SOKET, EK KİLİTLEMELİ				
2091-1502/002-000	2 kutuplu, burkulma plakalı	1,5	200	1,73 €
2091-1504/002-000	4 kutuplu, burkulma plakalı	1,5	100	2,68 €
2091-1506/002-000	6 kutuplu, burkulma plakalı	1,5	50	3,97 €
2091-1508/002-000	8 kutuplu, burkulma plakalı	1,5	50	5,22 €
2091-1522/002-000	2 kutuplu	1,5	200	1,56 €
2091-1522/020-000	2 kutuplu, geçme ayaklı	1,5	200	1,56 €
2091-1524/002-000	4 kutuplu	1,5	200	2,50 €
2091-1524/020-000	4 kutuplu, geçme ayaklı	1,5	200	2,50 €
2091-1526/002-000	6 kutuplu	1,5	100	3,74 €
2091-1526/020-000	6 kutuplu, geçme ayaklı	1,5	100	3,74 €
2091-1528/002-000	8 kutuplu	1,5	100	4,99 €
2091-1528/020-000	8 kutuplu, geçme ayaklı	1,5	100	4,99 €
3,5mm BACAĞI ARALIKLI, FLANŞLI PANO GEÇİŞ				
2091-1632/024-000	2 kutuplu boş	1,5	100	1,15 €
2091-1634/024-000	4 kutuplu boş	1,5	100	1,67 €
2091-1636/024-000	6 kutuplu boş	1,5	50	2,50 €
2091-1638/024-000	8 kutuplu boş	1,5	50	3,33 €
AKSESUARLAR				
2091-1600	Burkulma plakası, 2 li	-	100(4X25)	0,17 €
2091-1601	Burkulma plakası, 3-4 lü	-	100(4X25)	0,19 €
2091-1602	Burkulma plakası, 5-8 li	-	100(4X25)	0,23 €
2091-1603	Burkulma plakası, 9-12 li	-	100(4X25)	0,26 €
2091-1610	3.5 mm için kodlama pimi	-	100(4X25)	0,21 €

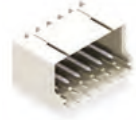

2091-1426



2091-14XX/005-000



2091-1506/002-000



2091-1526/002-000



2091-1526/020-000



2091-1636/024-000



2091-1610



picoMAX küçük boyutları, çok çeşitli tipleri ve daha da önemlisi ekonomik fiyatı ile WAGO' nun elektronik kart üretimine sunduğu yepyeni bir çözümdür. picoMAX ile çok damarlı kabloları yüksüğe gerek kalmadan son derece sağlıklı bir şekilde monte etmek çok kolaydır. Tek damarlı kablolarda ise kabloyu doğrudan el ile iterek takmak mümkündür. Tıpkı diğer tüm WAGO ürünlerinde olduğu gibi hızlı montaj, el becerisi gerektirmediği ve bakımsız. Her konnektörde 16g' lik (IEC 60068-2-6 ya göre) sarsıntılara dayanım, 3.5mm, 5mm ve 7.5mm bacak aralıkları ile her türlü uygulama için çözüm getiriyor. PCB tipleri kadar havada bağlantı ve pano geçiş tipleri ile de rakipsiz çözümler yine picoMAX' ta. 115°C ye kadar kullanım alanı vibrasyon kadar sıcak ortamlar için de picoMAX' ı farklı kılar. Daha da ötesi V0 yanmazlık sınıfı ile sizlere mükemmel sunar. Düşük gerilim düşümü ve korozyona dayanım için CrNi paslanmaz çelikten üretilen yay ve elektrolitik bakır ile üstünlüğünü bir kez daha ispat etmektedir. Kodlama tırnakları ile hatalı eşleştirmeye karşı maksimum koruma sağlar. Hassas kabloların burkulma sonucu kopmasına karşı kablo koruma plakaları picoMAX' ta standart olarak sunulur. 6kV izolasyon ve 1000V uygulama gerilimine uygun tipleri mevcuttur.

picoMAX ile %100 hatalı eşleştirmeye karşı kodlama yapmak mümkündür. Ayrıca satılan kod tırnakları ile istenilen kombinasyonda kodlama yapma imkanı mevcuttur. picoMAX kusursuz bağlantılar için dizayn edilmiş komple bir sistemdir.

picoMAX PCB SOKET ve KONNEKTÖRLERİ 3,5mm

Ürün Kodu	Açıklama	Kesit	Paket	Birim Fiyat
5mm BACAĞI ARALIKLI, DIŐI KONNEKTÖR, KABLO BURKULMA KORUMA PLAKASI İLE 0,2-2,5mm², 16A				
2092-1102	2 kutuplu	2,5	100	1,29 €
2092-1103	3 kutuplu	2,5	100	1,73 €
2092-1104	4 kutuplu	2,5	100	2,04 €
2092-1105	5 kutuplu	2,5	50	2,53 €
2092-1106	6 kutuplu	2,5	50	2,99 €
2092-1108	8 kutuplu	2,5	50	3,91 €
2092-1110	10 kutuplu	2,5	50	4,88 €
2092-1112	12 kutuplu	2,5	50	5,80 €
5mm BACAĞI ARALIKLI, DIŐI KONNEKTÖR, 0,2-2,5mm², 16A				
2092-1122	2 kutuplu	2,5	200	1,10 €
2092-1123	3 kutuplu	2,5	200	1,53 €
2092-1124	4 kutuplu	2,5	200	1,83 €
2092-1125	5 kutuplu	2,5	200	2,29 €
2092-1126	6 kutuplu	2,5	100	2,75 €
2092-1128	8 kutuplu	2,5	100	3,66 €
2092-1130	10 kutuplu	2,5	100	4,58 €
2092-1132	12 kutuplu	2,5	50	5,49 €
5mm BACAĞI ARALIKLI, PCB TARAFI DIŐI, DÜZ				
2092-1302	2 kutuplu	2,5	200	1,47 €
2092-1302/200-000	2 kutuplu, THR	2,5	200	1,47 €
2092-1304	4 kutuplu	2,5	200	2,20 €
2092-1304/200-000	4 kutuplu, THR	2,5	200	2,20 €
2092-1305	5 kutuplu	2,5	100	2,75 €
2092-1305/200-000	5 kutuplu, THR	2,5	100	2,75 €
2092-1306	6 kutuplu	2,5	100	3,30 €
2092-1306/200-000	6 kutuplu, THR	2,5	100	3,30 €
5mm BACAĞI ARALIKLI, PCB TARAFI DIŐI, 90°				
2092-1322	2 kutuplu	2,5	200	1,47 €
2092-1322/200-000	2 kutuplu, THR	2,5	200	1,47 €
2092-1324	4 kutuplu	2,5	200	2,20 €
2092-1324/200-000	4 kutuplu, THR	2,5	200	2,20 €
2092-1325	5 kutuplu	2,5	100	2,75 €
2092-1325/200-000	5 kutuplu, THR	2,5	100	2,75 €
2092-1326	6 kutuplu	2,5	100	3,30 €
2092-1326/200-000	6 kutuplu, THR	2,5	100	3,30 €
5mm BACAĞI ARALIKLI, PCB TARAFI ERKEK, DÜZ				
2092-1402	2 kutuplu	2,5	200	0,39 €
2092-1402/005-000	2 kutuplu, flanőlı	2,5	200	0,70 €
2092-1402/200-000	2 kutuplu, THR	2,5	200	0,39 €
2092-1402/205-000	2 kutuplu, THR, flanőlı	2,5	200	0,70 €
2092-1403	3 kutuplu	2,5	200	0,55 €
2092-1403/005-000	3 kutuplu, flanőlı	2,5	200	0,86 €
2092-1403/200-000	3 kutuplu, THR	2,5	200	0,55 €
2092-1403/205-000	3 kutuplu, THR, flanőlı	2,5	200	0,86 €
2092-1404	4 kutuplu	2,5	200	0,70 €
2092-1404/005-000	4 kutuplu, flanőlı	2,5	200	1,00 €
2092-1404/200-000	4 kutuplu, THR	2,5	200	0,70 €
2092-1404/205-000	4 kutuplu, THR, flanőlı	2,5	200	1,00 €
2092-1405	5 kutuplu	2,5	200	0,87 €
2092-1405/005-000	5 kutuplu, flanőlı	2,5	200	1,17 €
2092-1405/200-000	5 kutuplu, THR	2,5	200	0,87 €
2092-1405/205-000	5 kutuplu, THR, flanőlı	2,5	200	1,17 €
2092-1406	6 kutuplu	2,5	100	1,04 €
2092-1406/200-000	6 kutuplu, THR	2,5	100	1,04 €
2092-1408	8 kutuplu	2,5	100	1,39 €
2092-1408/200-000	8 kutuplu, THR	2,5	100	1,39 €
2092-1410	10 kutuplu	2,5	100	1,73 €
2092-1410/200-000	10 kutuplu, THR	2,5	100	1,73 €
2092-1412	12 kutuplu	2,5	100	2,08 €
2092-1412/200-000	12 kutuplu, THR	2,5	100	2,08 €



2092-1106



2092-1126



2092-1306



2092-1326



THR montaj rulosu



2092-1406



2092-140X/005-000



Orjinal ölçek

picoMAX PCB SOKET ve KONNEKTÖRLERİ 3,5mm

Ürün Kodu	Açıklama	Kesit	Paket	Birim Fiyat
5mm BACAĞI ARALIKLI, PCB TARAFI ERKEK 90°				
2092-1422	2 kutuplu	2,5	200	0,39 €
2092-1422/005-000	2 kutuplu, flanşlı	2,5	200	0,70 €
2092-1422/200-000	2 kutuplu, THR	2,5	200	0,39 €
2092-1422/205-000	2 kutuplu, THR, flanşlı	2,5	200	0,70 €
2092-1423	3 kutuplu	2,5	200	0,55 €
2092-1423/005-000	3 kutuplu, flanşlı	2,5	200	0,86 €
2092-1423/200-000	3 kutuplu, THR	2,5	200	0,55 €
2092-1423/205-000	3 kutuplu, THR, flanşlı	2,5	200	0,86 €
2092-1424	4 kutuplu	2,5	200	0,70 €
2092-1424/005-000	4 kutuplu, flanşlı	2,5	200	1,00 €
2092-1424/200-000	4 kutuplu, THR	2,5	200	0,70 €
2092-1424/205-000	4 kutuplu, THR, flanşlı	2,5	200	1,00 €
2092-1425	5 kutuplu	2,5	200	0,87 €
2092-1425/005-000	5 kutuplu, flanşlı	2,5	200	1,17 €
2092-1425/200-000	5 kutuplu, THR	2,5	200	0,87 €
2092-1425/205-000	5 kutuplu, THR, flanşlı	2,5	100	1,17 €
2092-1426	6 kutuplu	2,5	100	1,04 €
2092-1426/200-000	6 kutuplu, THR	2,5	100	1,04 €
2092-1428	8 kutuplu	2,5	100	1,39 €
2092-1428/200-000	8 kutuplu, THR	2,5	100	1,39 €
2092-1430	10 kutuplu	2,5	100	1,73 €
2092-1430/200-000	10 kutuplu, THR	2,5	100	1,73 €
2092-1432	12 kutuplu	2,5	100	2,08 €
2092-1432/200-000	12 kutuplu, THR	2,5	100	2,08 €
5mm BACAĞI ARALIKLI, ERKEK SOKET, EK KİLİTLEMELİ				
2092-1502/002-000	2 kutuplu, burkulma plakalı	2,5	100	1,77 €
2092-1504/002-000	4 kutuplu, burkulma plakalı	2,5	50	2,77 €
2092-1506/002-000	6 kutuplu, burkulma plakalı	2,5	50	4,09 €
2092-1522/002-000	2 kutuplu	2,5	200	1,59 €
2092-1522/020-000	2 kutuplu, geçme ayaklı	2,5	200	1,59 €
2092-1524/002-000	4 kutuplu	2,5	100	2,57 €
2092-1524/020-000	4 kutuplu, geçme ayaklı	2,5	100	2,57 €
2092-1526/002-000	6 kutuplu	2,5	100	3,85 €
2092-1526/020-000	6 kutuplu, geçme ayaklı	2,5	50	3,85 €
5mm BACAĞI ARALIKLI, FLANŞLI PANO GEÇİŞ				
2092-1632/024-000	2 kutuplu boş	2,5	100	1,18 €
2092-1634/024-000	4 kutuplu boş	2,5	50	1,75 €
2092-1636/024-000	6 kutuplu boş	2,5	50	2,63 €
AKSESUARLARI				
2092-1600	Burkulma plakası, 2 li	-	100 (4x25)	0,19 €
2092-1601	Burkulma plakası, 3-4 lü	-	100 (4x25)	0,21 €
2092-1602	Burkulma plakası, 5-8 li	-	100 (4x25)	0,25 €
2092-1603	Burkulma plakası, 9-12 li	-	100 (4x25)	0,31 €
2092-1610	5mm için kodlama pimi	-	100 (4x25)	0,21 €
2092-1630	Ayırma aparatı	-	100 (4x25)	0,36 €

Burada olmayan kutup sayıları ve 7,5mm bacak aralığı için satış temsilcinizden bilgi alınız.

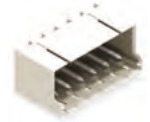

2092-1426



2092-14XX/005-000



2092-1526/002-000



2092-1506/002-000



2092-1526/020-000



2092-1636/024-000



2092-1636/050-000



2092-1610

picoMAX eCOM MODÜLER PCB KLEMENS

Ürün Kodu	Açıklama	Kesit	Paket	Birim Fiyat
3,5mm BACAĞI ARALIKLI, BURKULMA PLAKALI, DÜZ, 0,2 - 1,5mm² 10A				
2091-1152	2 kutuplu	1,5	100	1,38 €
2091-1153	3 kutuplu	1,5	100	1,84 €
2091-1154	4 kutuplu	1,5	100	2,14 €
2091-1155	5 kutuplu	1,5	50	2,67 €
2091-1156	6 kutuplu	1,5	50	3,16 €
2091-1158	8 kutuplu	1,5	50	4,14 €
2091-1160	10 kutuplu	1,5	50	5,15 €
2091-1162	12 kutuplu	1,5	50	6,12 €
3,5mm BACAĞI ARALIKLI, DÜZ, 0,2 - 1,5mm² 10A				
2091-1172	2 kutuplu	1,5	200	1,21 €
2091-1173	3 kutuplu	1,5	200	1,66 €
2091-1174	4 kutuplu	1,5	200	1,96 €
2091-1175	5 kutuplu	1,5	200	2,45 €
2091-1176	6 kutuplu	1,5	100	2,93 €
2091-1178	8 kutuplu	1,5	100	3,91 €
2091-1180	10 kutuplu	1,5	100	4,89 €
2091-1182	12 kutuplu	1,5	100	5,86 €
3,5mm BACAĞI ARALIKLI, BURKULMA PLAKALI, 90°, 0,2 - 1,5mm² 10A				
2091-1352	2 kutuplu	1,5	100	1,38 €
2091-1353	3 kutuplu	1,5	100	1,84 €
2091-1354	4 kutuplu	1,5	100	2,14 €
2091-1355	5 kutuplu	1,5	50	2,67 €
2091-1356	6 kutuplu	1,5	50	3,16 €
2091-1358	8 kutuplu	1,5	50	4,14 €
2091-1360	10 kutuplu	1,5	50	5,15 €
2091-1362	12 kutuplu	1,5	50	6,12 €
3,5mm BACAĞI ARALIKLI, 90°, 0,2 - 1,5mm² 10A				
2091-1372	2 kutuplu	1,5	200	1,21 €
2091-1372/200-000	2 kutuplu, THR	1,5	200	1,21 €
2091-1373	3 kutuplu	1,5	200	1,66 €
2091-1373/200-000	3 kutuplu, THR	1,5	200	1,66 €
2091-1374	4 kutuplu	1,5	200	1,96 €
2091-1374/200-000	4 kutuplu, THR	1,5	200	1,96 €
2091-1375	5 kutuplu	1,5	200	2,45 €
2091-1375/200-000	5 kutuplu, THR	1,5	200	2,45 €
2091-1376	6 kutuplu	1,5	100	2,93 €
2091-1376/200-000	6 kutuplu, THR	1,5	100	2,93 €
2091-1378	8 kutuplu	1,5	100	3,91 €
2091-1378/200-000	8 kutuplu, THR	1,5	100	3,91 €
2091-1380	10 kutuplu	1,5	100	4,89 €
2091-1380/200-000	10 kutuplu, THR	1,5	100	4,89 €
2091-1382	12 kutuplu	1,5	100	5,86 €
2091-1382/200-000	12 kutuplu, THR	1,5	100	5,86 €
3,5mm BACAĞI ARALIKLI, BURKULMA PLAKALI, DÜZ, 0,2-2,5mm² 16A				
2092-1152	2 kutuplu	2,5	100	1,43 €
2092-1153	3 kutuplu	2,5	100	1,92 €
2092-1154	4 kutuplu	2,5	100	2,24 €
2092-1155	5 kutuplu	2,5	50	2,79 €
2092-1156	6 kutuplu	2,5	50	3,30 €
2092-1158	8 kutuplu	2,5	50	4,31 €
2092-1160	10 kutuplu	2,5	50	5,39 €
2092-1162	12 kutuplu	2,5	50	6,41 €



2091-1156



2091-1176



2091-1176/200-0604



picoMAX eCOM modüller pcb klemensi olup soket/ konnektör mantığında ekonomik çözümler sunmak için geliştirilmiştir. picoMAX eCOM 12 kutuba kadar pin dahil olarak satılmaktadır. Özellikle kablo burkulma koruma plakası sayesinde takma/çıkarma çok kolay bir şekilde yapılabilmektedir. Tek damarlı kablolar picoMAX serisinin doğal bir özelliği olarak el ile doğrudan, çok damarlı kablolar ise yüksek gerektirmeden bir tornavida yardımı ile takılabilmektedir. Özellikle ekonomik çözüm gerektiren uygulamalarda hem montaj kolaylığı getirecek hem de ekonomik fiyatına karşı üstün özellikleri ile sistemin ve bağlantıların kalitesini artırarak gereksiz arızaların önüne geçilmesinde en büyük yardımcınız olacaktır.



2092-1152



2091-1372

picoMAX eCOM MODÜLER PCB KLEMENS

Ürün Kodu	Açıklama	Kesit	Paket	Birim Fiyat
5mm BACAĞI ARALIKLI, DÜZ, 0,2-2,5mm² 16A				
2092-1172	2 kutuplu	2,5	200	1,24 €
2092-1172/200-000	2 kutuplu, THR	2,5	200	1,24 €
2092-1173	3 kutuplu	2,5	200	1,71 €
2092-1173/200-000	3 kutuplu, THR	2,5	200	1,71 €
2092-1174	4 kutuplu	2,5	200	2,04 €
2092-1174/200-000	4 kutuplu, THR	2,5	200	2,04 €
2092-1175	5 kutuplu	2,5	200	2,55 €
2092-1175/200-000	5 kutuplu, THR	2,5	200	2,55 €
2092-1176	6 kutuplu	2,5	100	3,05 €
2092-1176/200-000	6 kutuplu, THR	2,5	100	3,05 €
2092-1178	8 kutuplu	2,5	100	4,07 €
2092-1178/200-000	8 kutuplu, THR	2,5	100	4,07 €
2092-1180	10 kutuplu	2,5	100	5,09 €
2092-1180/200-000	10 kutuplu, THR	2,5	100	5,09 €
2092-1182	12 kutuplu	2,5	100	6,10 €
2092-1182/200-000	12 kutuplu, THR	2,5	100	6,10 €
5mm BACAĞI ARALIKLI, BURKULMA PLAKALI, 90°, 0,2-2,5mm² 16A				
2092-1352	2 kutuplu	2,5	100	1,43 €
2092-1353	3 kutuplu	2,5	100	1,92 €
2092-1354	4 kutuplu	2,5	100	2,24 €
2092-1355	5 kutuplu	2,5	50	2,79 €
2092-1356	6 kutuplu	2,5	50	3,30 €
2092-1358	8 kutuplu	2,5	50	4,31 €
2092-1360	10 kutuplu	2,5	50	5,39 €
2092-1362	12 kutuplu	2,5	50	6,41 €
5mm BACAĞI ARALIKLI, 90°, 0,2-2,5mm² 16A				
2092-1372	2 kutuplu	2,5	200	1,24 €
2092-1373	3 kutuplu	2,5	200	1,71 €
2092-1374	4 kutuplu	2,5	200	2,04 €
2092-1375	5 kutuplu	2,5	200	2,55 €
2092-1376	6 kutuplu	2,5	100	3,05 €
2092-1378	8 kutuplu	2,5	100	4,07 €
2092-1380	10 kutuplu	2,5	100	5,09 €
2092-1382	12 kutuplu	2,5	100	6,10 €



2091-1356



2091-1376



2092-1156



2092-1176



2092-1356



2092-1376

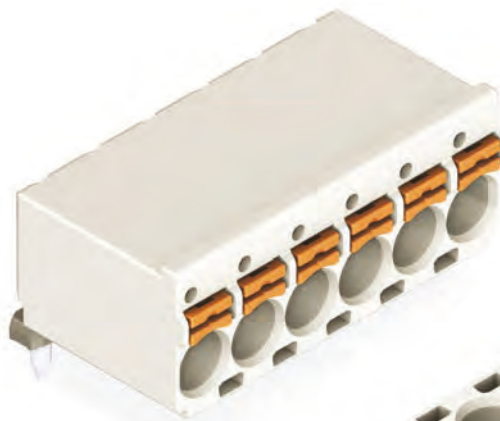
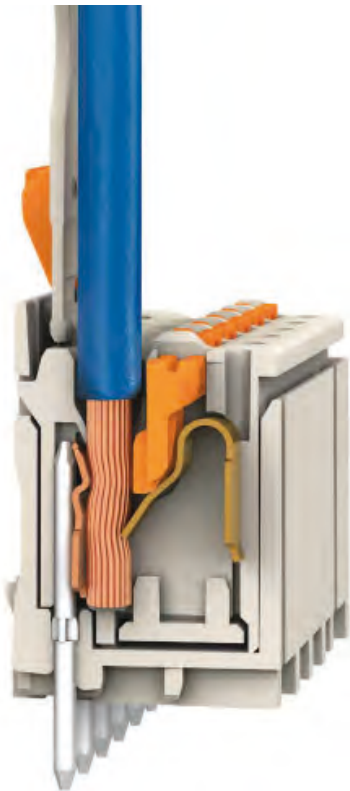

picoMAX® ELEKTRONİK KUTU Sistemi

KUTU TİPLERİ

12.5 mm



3-2 TERMİNAL
0-2 KÖPRÜ
2857-102



2-2 TERMİNAL
2-2 KÖPRÜ
2857-101



3-3 TERMİNAL
0-0 KÖPRÜ
2857-103



22.5 mm



3-2 TERMİNAL
0-2 KÖPRÜ
2857-122



2-2 TERMİNAL
2-2 KÖPRÜ
2857-121



3-3 TERMİNAL
0-0 KÖPRÜ
2857-123



1-1 TERMİNAL
2-2 KÖPRÜ
2857-124

Boş Kutu -
Ön montajlı olarak sipariş edilebilir.



- PCB yerleştirip lehimleyin.
- Yan kapağı oturtup bastırın.
- HAZIR!

Değişken kutu konsepti

- ✓ TAKILABİLİR
picoMAX- konnektör
- ✓ SABİT
picoMAX- konnektör
- ✓ BOŞ
konnektör yok



...talebe göre yapılabilir

FARKLI ETİKETLEME OPSİYONLARI



WMB / WMB Inline



Etiket Şeridi



Etiket taşıyıcısı



Micro WSB, Her bir çıkışta

KUTU TİPİ
2-2 Terminal
2-2 Köprü

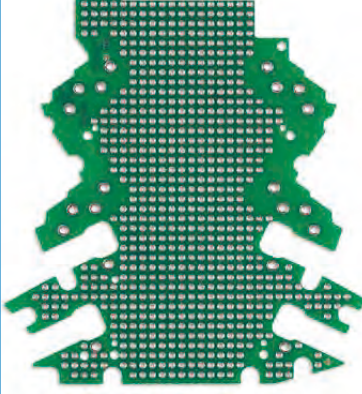

KUTU TİPİ
3-2 Terminal
0-2 Köprü

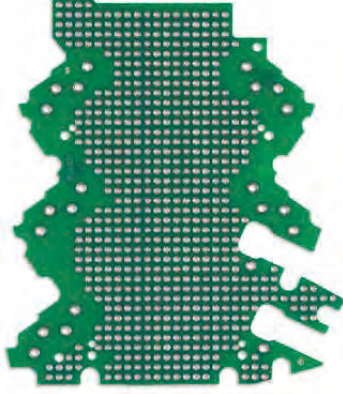

KUTU TİPİ
3-3 Terminal
0-0 Köprü

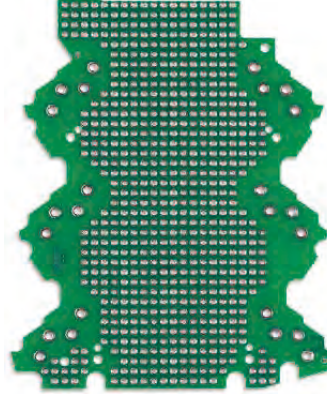

KUTU TİPİ
1-1 Terminal
2-2 Köprü

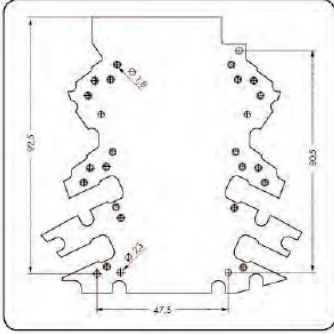
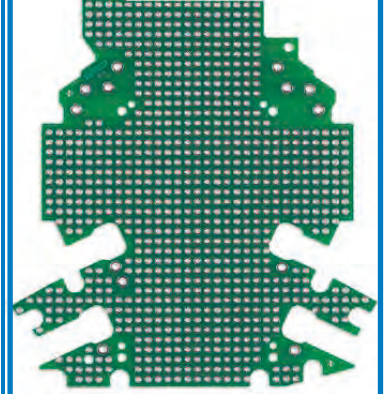

Boş PCB,
12.5mm ve 22.5mm kutular için
2857-191/3140-000

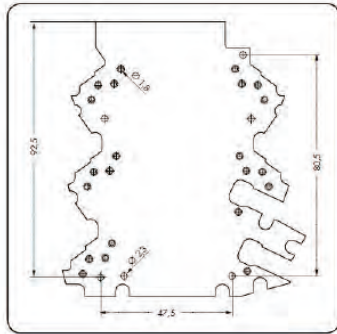

Boş PCB,
12.5mm ve 22.5mm kutular için
2857-192/3140-000

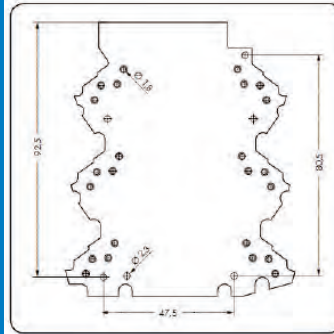

Boş PCB,
12.5mm ve 22.5mm kutular için
2857-193/3140-000

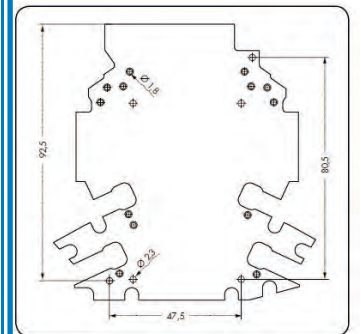

Boş PCB,
12.5mm ve 22.5mm kutular için
2857-194/3140-000

MODÜLER BOŞ KUTU (V0 yanmaz, 16A, 630V/4kV, -40°C ... +70°C)

Ürün Kodu	Açıklama	Kesit	Paket	Birim Fiyat
2857-101	12.5mm boş kutu, 2-2 bağlantı seviyesi, 2-2 köprüleme, (GxYxU) 12.5x107x108mm	2,5	10	23,296 €
2857-102	12.5mm boş kutu, 3-2 bağlantı seviyesi, 0-2 köprüleme, (GxYxU) 12.5x107x110mm	2,5	10	26,208 €
2857-103	12.5mm boş kutu, 3-3 bağlantı seviyesi, 0-0 köprüleme, (GxYxU) 12.5x107x112mm	2,5	10	28,392 €
2857-121	22.5mm boş kutu, 2-2 bağlantı seviyesi, 2-2 köprüleme, (GxYxU) 12.5x107x108mm	2,5	5	34,216 €
2857-122	22.5mm boş kutu, 3-2 bağlantı seviyesi, 0-2 köprüleme, (GxYxU) 22.5x107x110mm	2,5	5	38,584 €
2857-123	22.5mm boş kutu, 3-3 bağlantı seviyesi, 0-0 köprüleme, (GxYxU) 22.5x107x112mm	2,5	5	45,136 €
2857-124	22.5mm boş kutu, 3-3 bağlantı seviyesi, 0-0 köprüleme, (GxYxU) 22.5x107x112mm	2,5	5	24,752 €
859-402	İzoleli itme tipi köprü çubuğu, 2 sıralı, 18A, açık gri	-	200	0,56 €
2092-1610	Kodlama tırnağı, konnektörler için	-	100	0,213 €
2009-141	2857 serisi mikro WSB etiket, beyaz	-	1	102,596 €
209-120	PCB için vidalı DIN 35 ray adaptörü	-	25	0,883 €

Teknoloji, tüm gereksinimleri
sağlayacak kadar
özelleştirilebilir mi?

EVET !



Tanıtım filmi için QR kodu okutunuz

BOŞ ELEKTRONİK MODÜL, RÖLE, KLEMENS KUTULARI ve AKSESUARLARI

Ürün Kodu	Açıklama	Kesit	Paket	Birim Fiyat
209-188	PCB için geçmeli ayaklı ray adaptörü	-	25	0,822 €
210-533	Sabitleme vidası	-	25	0,126 €
286-110	4 kutup, 6A, 10mm genişlik, boş modül (TM 280-618)	-	1	3,668 €
286-111	6 kutup, 6A, 15mm genişlik, boş modül (TM 280-619)	-	1	4,83 €
286-112	8 kutup, 6A, 20mm genişlik, boş modül (TM 280-638)	-	1	6,09 €
286-113	10 kutup, 6A, 25mm genişlik, boş modül (TM 280-639)	-	1	7,182 €
288-600	Alt taban 85mm dış, 71.2mm PCB genişliği, ölçü 1	-	1 metre	25,116 €
288-601	Yan kapak ölçü 1	-	2	0,686 €
288-602	DIN 35 ray sabitleme ayağı ölçü 1	-	2	0,686 €
288-620	Alt taban 106mm dış, 100mm PCB genişliği, ölçü 2	-	1 metre	34,356 €
288-621	Yan kapak ölçü 1	-	2	0,77 €
288-622	DIN 35 ray sabitleme ayağı ölçü 2	-	2	0,686 €
789-112	789 serisi için itmeli tip köprüleme çubuğu, 12 kutuplu	-	25	3,836 €
789-120	789 serisi boş muhafaza	-	1	2,59 €
789-122	789 serisi muhafaza için yan kapak	-	1	1,582 €
789-124	789 serisi muhafaza için şeffaf üst kapak	-	1	1,078 €
789-126	789 serisi muhafaza için çıkartma mekanizması	-	1	0,924 €
789-127	789 serisi muhafaza için 3 kutuplu klemens ünitesi: yay-yay-yay	-	1	3,836 €
789-128	789 serisi muhafaza için 3 kutuplu klemens ünitesi: yay-boş-yay	-	1	3,08 €
789-129	789 serisi muhafaza için 3 kutuplu klemens ünitesi: yay-yay-boş	-	1	3,08 €
789-130	789 serisi muhafaza için 3 kutuplu klemens ünitesi: boş-yay-yay	-	1	3,08 €
789-131	789 serisi muhafaza için 3 kutuplu klemens ünitesi: boş-yay-boş	-	1	2,24 €
789-132	789 serisi muhafaza için 3 kutuplu klemens ünitesi: boş-boş-boş	-	1	1,414 €
789-133	789 serisi muhafaza için 3 kutuplu klemens ünitesi: boş-boş-yay	-	1	2,24 €
789-134	789 serisi muhafaza için 3 kutuplu klemens ünitesi: yay-boş-boş	-	1	2,24 €
786-101	6 kutup, 6A, 15mm genişlik, boş modül (TM 280-619)	-	1	7,182 €
786-102	8 kutup, 6A, 20mm genişlik, boş modül (TM 280-638)	-	1	8,68 €
786-103	10 kutup, 6A, 25mm genişlik, boş modül (TM 280-639)	-	1	10,178 €
859-110	Boş kutu, 5 kutup	-	25	4,284 €
859-501	Boş kutu için derinlik modülü	-	1	4,214 €

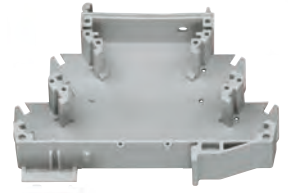

789-120



789-127



286-11x



786-10x



280-618



709-167

ŞEFFAF RAY KAPAKLARI

209-196	Yedek sabitleme vidası	-	25	1,82 €
210-549	Yedek plastik somun	-	25	0,60 €
709-153	1m uzunluğunda şeffaf ray kapağı, 6'lık kesite kadar olan geçiş klemensleri için	-	1	45,822 €
709-154	1m uzunluğunda şeffaf ray kapağı, 35'lik kesite kadar olan geçiş klemensleri için	-	1	65,03 €
709-156	1m uzunluğunda şeffaf kapak, Topjob S için	-	10	61,068 €
709-167	Kapak için taşıyıcı (709-153)	-	10	2,506 €
709-168	Kapak için taşıyıcı (709-154)	-	10	2,772 €
709-169	Kapak için taşıyıcı (2000-2016 serisi için)	-	10	2,394 €
709-183	6 adet etiketleme şeridi içeren kart	-	1	211,582 €

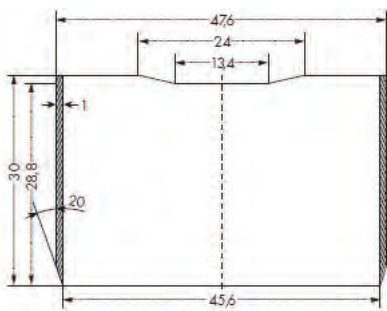

286-11x PCB boyutları ve detaylandırma

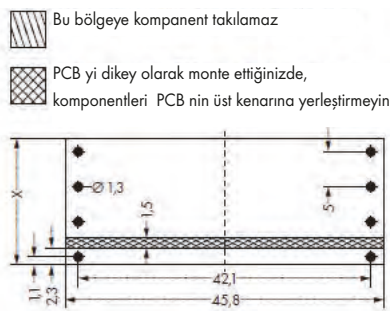

709-153

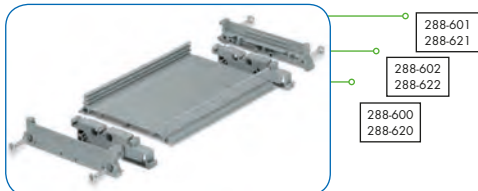
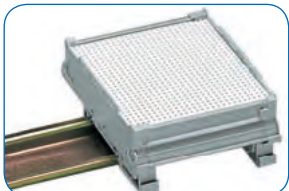
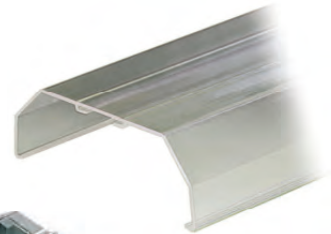

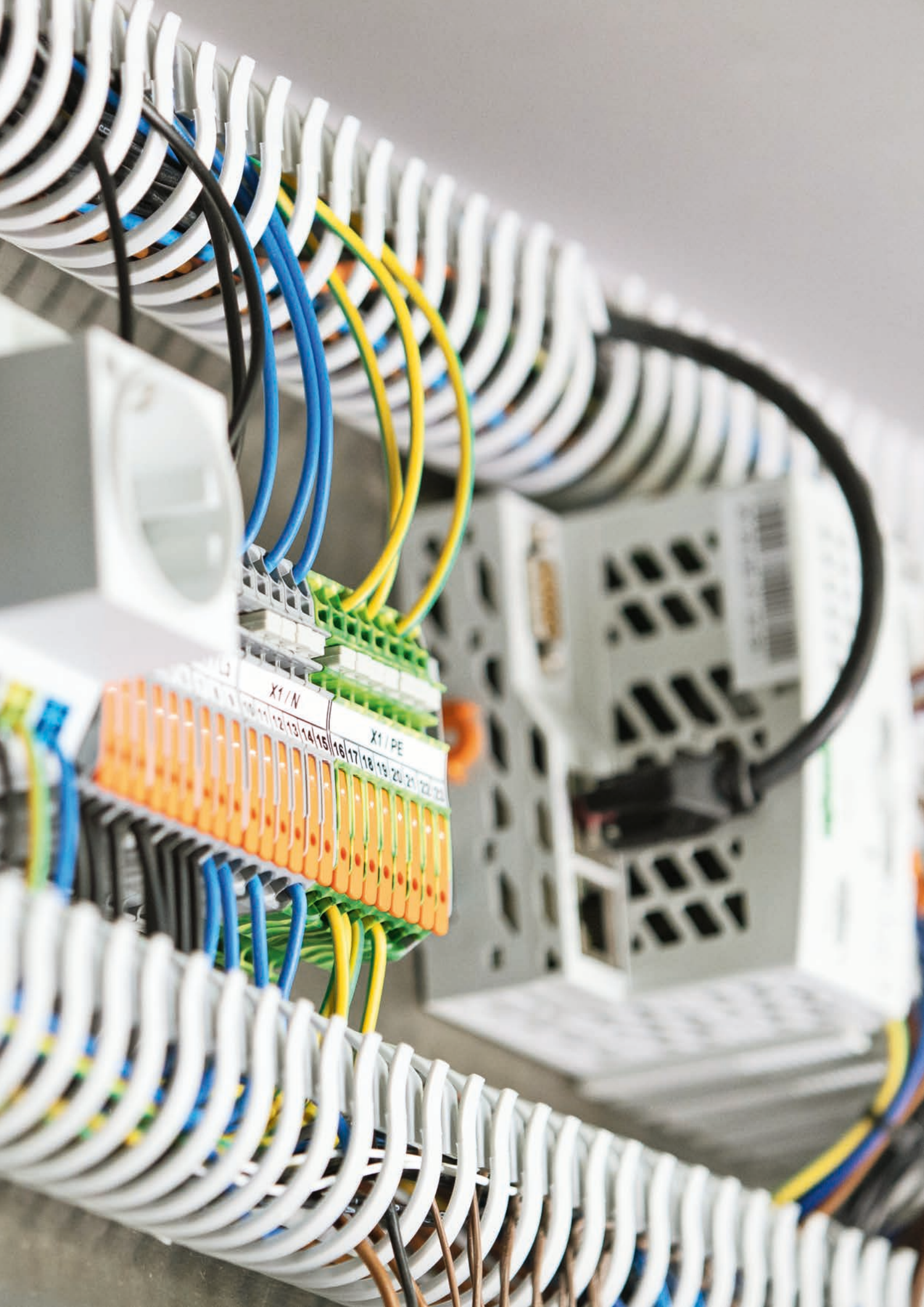

WAGO OTOMASYON

Açık - Esnek - Kompakt



CANopen

PROFIBUS

EtherNet/IP

DeviceNet

DNP3

IEC 61850

IEC 60870-5

IEC 61400-25

BACnet

KNX



WAGO

Mükemmel Bilgi Akışı

WAGO Kontrolör PFC200 G2, Daha Fazla Ağ Kurulumu için Dört ETHERNET Portlu

WAGO, kontrolör yelpazesini PFC200 G2, 2ETH, 2 Profinet, CAN, USB ile genişletiyor. Yeni PFC200 bir PROFINET ağına, PROFINET slave kontrolör olarak çalışabilir. Ayrıca dört ETHERNET portu ile donatılmış bu kontrolör ile ağıdaki diğer kontrol seviyesindeki ürünlerle veya doğrudan görselleştirme cihazlarına bağlanma gibi diğer alt ağlara bağlanmanıza da fırsatlar sunmaktadır.

PFC200 G2, PROFINET Conformance Class B ile uyumludur ve PROFINET MRP protokolünü destekler. SQL, SAP ve diğer mrp yazılımları ile doğrudan çalışır.

Daha fazla bilgi için

www.wago.com/pfc200

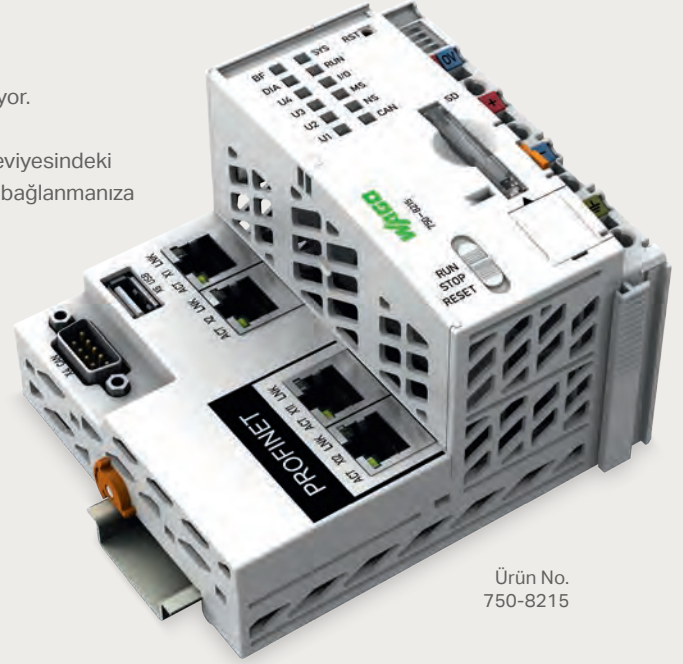

Ürün No.
750-8215

Genişletilmiş Bağlantılar

WAGO Kontrolörler PFC200 ve yeni EtherCAT® Master Fonksiyonelliği

Birçok yeni özelliği sayesinde, WAGO 2. nesil PFC200 kontrolör uygulama kapsamını önemli ölçüde artırdı. Yeni kontrolörler EtherCAT® Master'ı kullanarak birçok saha cihazını çalıştırabilmektedir. Artık herhangi bir EtherCAT® slave ürün, PFC200 tabanlı kontrol sistemine entegre edilebilmektedir. Kapsamlı Fieldbus konfigürasyon yeteneği ile, PFC200 muazzam bir yenilik getiriyor.

Fieldbus yapılandırmasında, programcı tam olarak aynı donanım üzerinde hangi veri yolu sisteminin destekleneceğini belirleyebilir.

- EtherCAT® slave'leri bir kontrol sistemine entegre edilebilir: Tüm EtherCAT® slave cihazları kontrolörden kontrol edilebilir.
- Fieldbus konfigürasyonu: EtherCAT® Master, tüm 2. nesil PFC200 sürümleri için yapılandırılabilir.

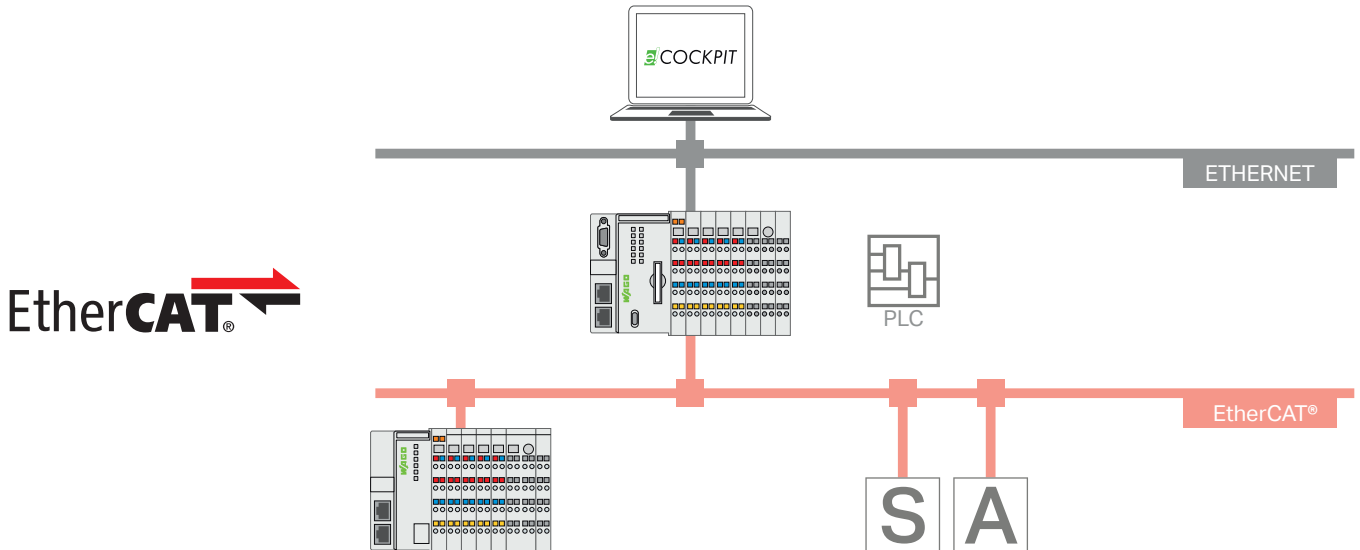

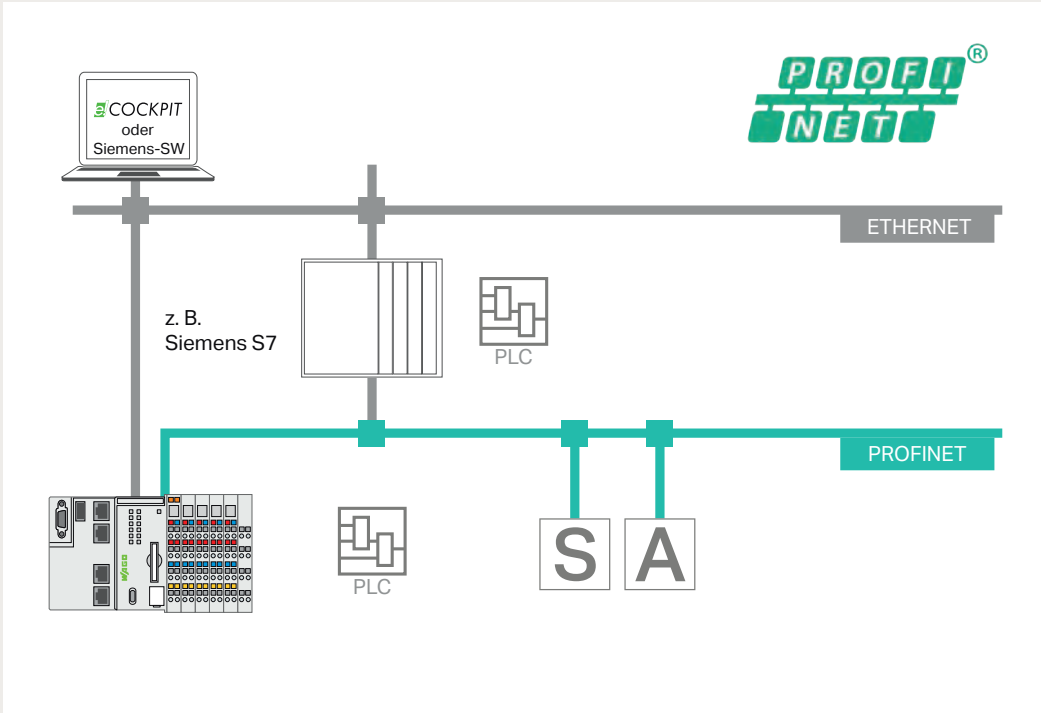

- Daha fazla Ağ uygulamaları: 4 ethernet portu bir çok uygulama avantajını beraberinde getirir.
- 2 ethernet bağlantısı I-Device: Bu iki port slave (I-Device) olarak PROFIBUS sisteminde çalışabilir.
- USB ararım mevcuttur: USB flash hafıza kolay bir şekilde takılabilir.

Verimli ve Güçlü Telekontrol Çözümü

Wago telekontrol teknolojisi konfigüratörleri e!COCKPIT yazılımına entegredir.

IEC60870
DNP3

Telekontrol
Teknolojisi
- Şimdi
e!COCKPIT! ile
entegre

WAGO telekontrol teknolojisi konfigüratörleri e!COCKPIT yazılımına entegredir harici bir yazılım gerektirmez Bugünlerde WAGO makinaların, sistemlerin ve güç kaynağı ağlarının güvenli şekilde izlenmesi, bakımı ve kontrolünü sağlamaktadır. WAGO e!COCKPIT yazılımına yeni telekontrol konfigüratörlerini ekleyerek telekontrol teknolojisi çözümlerinde sektöre liderlik etmeye devam etmektedir. e!COCKPIT ile otomasyon çözümlerinin görselleştirilmesi ve programlaması çok kolaydır. e!COCKPIT sürüm 1.5, enerji sektöründe anahtar rol oynayan IEC 60870 telekontrol teknolojisi protokolü ve DNP3 slave protokolleri ile donatılmıştır.

Yeni telekontrol teknoloji konfigüratörleri merkezi olmayan kontrol görevleri uygulamaları için e!COCKPIT 'ten ayrı da kullanabilirsiniz.



- **OPC UA ve MQTT yeteneğine sahip, donanımlı, gelişmiş görselleştirme ve mühendislik aracı:** Hali hazırda e!COCKPIT yazılımı yatırım güvenliğini sağlayan özelliklere sahiptir.
- **WAGO telekontrol teknolojisi konfigüratörleri e!COCKPIT yazılımına entegredir:** Esnek, yeni imkânlar sunar.
- **Yeni telekontrol teknoloji konfigüratörleri e!COCKPIT olmadan da kullanılabilir:** Telekontrol teknolojisi kabloları ile devreye almak kolaylaşır

Küçük ama Şimdi Daha Güçlü

WAGO MODBUS TCP/UDP fieldbus kablörlerine yeni özellikler eklenmiştir.



- **Fieldbus Kablör Modbus TCP/UDP:** Kablör Modbus TCP ve UDP protokollerini destekler.
- **Modbus® multicast cevaplar ile:** Kablörler MODBUS UDP için 5 multicast adresi destekler. Buda MODBUS sorgusu ile n slave adresine ulaşmayı mümkün kılar
- **Multicast isteği kapatılabilir:** Modbus® yanıtları ağa ulaşmaz.
- **750 Serisi ile tam uyumlu:** Geniş bir IO ailesine sahiptir.



Ürün No. 750-362

Gelişmiş bir tasarıma ve sezgisel kullanıma sahip olan WAGO MODBUS TCP/UDP fieldbus kablörü yeni özellikleri ile tasarlandı. Kapsamlı WAGO I/O sistemi ile yaygın MODBUS cihazlarını bağlar. MODBUS TCP/UDP desteği vardır. Daha güçlü ve hızlı donanım ile donatılmış. Harici cihazlar olmadan da çalıştırılabilir ve firmware güncellemesi web sitesi üzerinden yapılabilir. Ayrıca 5 multicast MODBUS UDP adresini destekler.

Dünya Çapında Enerji Yönetimi

Yeni Elektriksel Tüketim Noktaları için WAGO Modüler Enerji Analizörleri

Makinelerin ve sistemlerin tüketim verileri dünya genelinde ayrıntılı ve yoğun bir incelemeye tabi tutuluyor. Bu sebeple enerji yönetim sistemlerinin kullanımı yükselişte. WAGO pazarın bu ihtiyacına yardımcı olmak için Modüler Enerji Analizörü serisini (750-49x) önemli ölçüde geliştirdi. ABD ve Japonya 'da bazı enerji üreticileri üç iletkenli veya 120 V gerilim seviyesi gibi farklı tipte şebekeler kullandıkları için yeni modülleri bu gereklere uygun geliştirdik.

Geliştirilmiş fonksiyonları ile bu modüller TN ve IT şebekelerde de kullanılabilir.

Daha fazla bilgi için:

www.wago.com/energymanagement

- Enerji tüketim değerlerinin hassas kaydı: Enerji ve maliyet tasarrufu sağlar.
- Farklı güç şebekelerinde kullanılabilir: Yeni ulusal ve uluslararası uygulamalar için
- Gerilim trafoları üzerinden yüksek gerilimlerin ölçümü: Orta gerilim sistemleri de dahil olmak üzere farklı uygulama olanakları
- WAGO otomasyon sistemine (WAGO-SiSTEM 750) bağlantı: Field-bustan bağımsız, kompakt ve esnek



Ürün No: 750-495/040-00x



Ürün No: 750-495/000-00x



Ürün No: 750-494, 750-494/000-001

Uluslararası
Standartlara
Uygundur

Bilgiyi Kaynağından Alın!

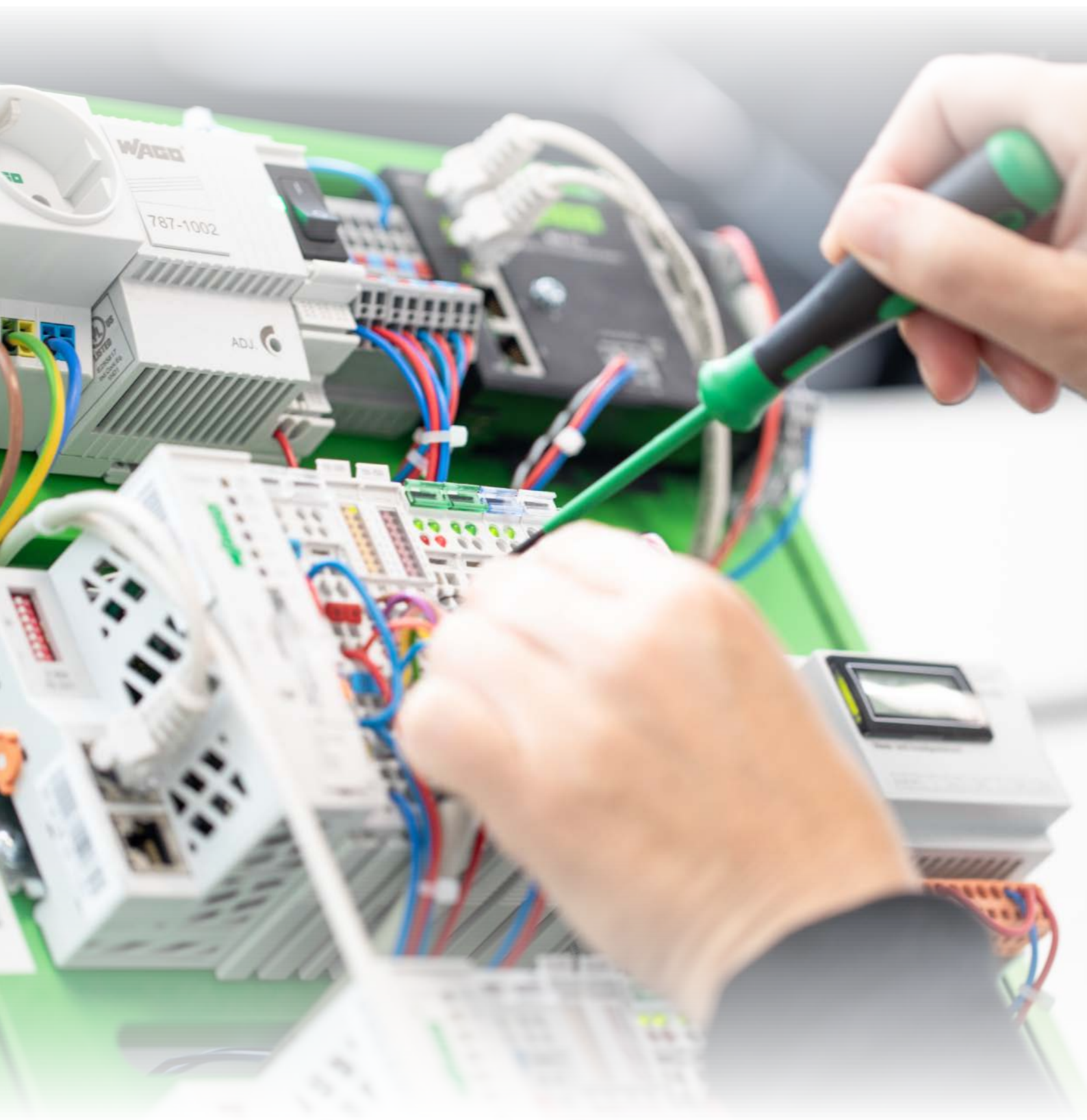

Eğitimler ile ilgili daha detaylı bilgi için:
www.wago.com.tr

WAGO Eğitim Programları

Otomasyon Alanında Birbirinden Farklı Eğitimler

Eğitim programları ve fiyatları hakkında bilgi için:
bugra.kurugollu@wago.com

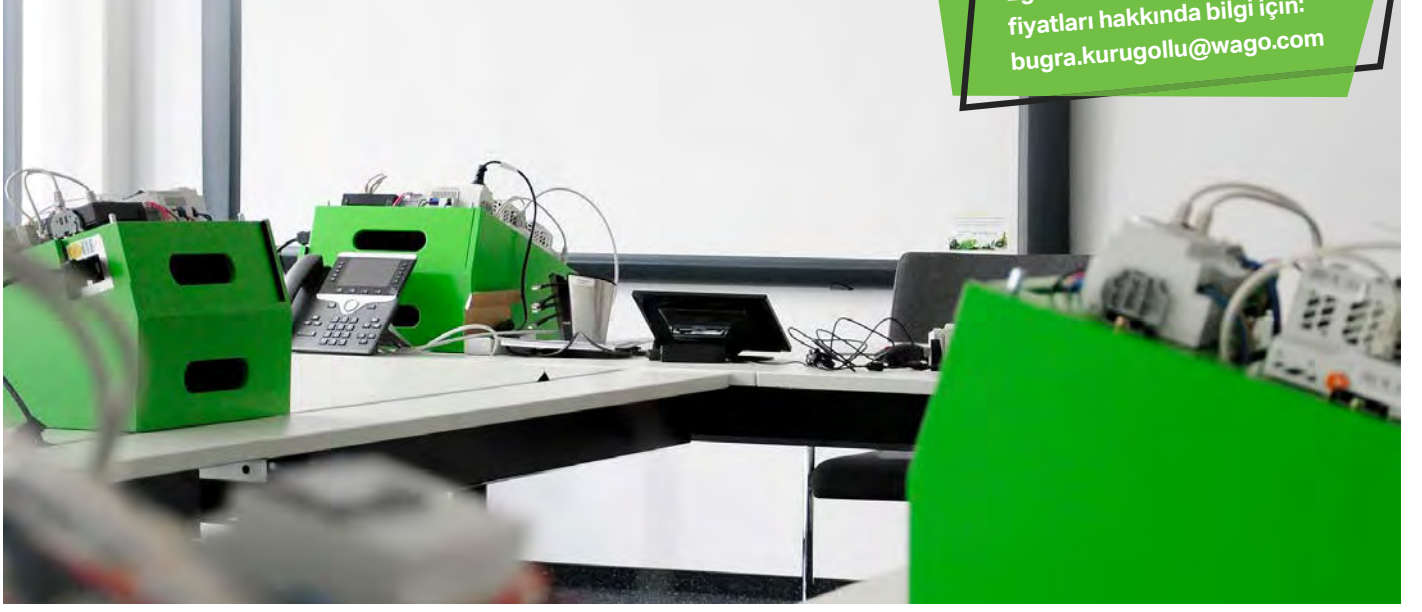

1. Temel Bilgiler

Eğitim No: 1101

WAGO I/O Sistemi - Konfigürasyon, Haberleşme ve Temel Bilgiler

Eğitim No: 1201

CODESYS V2.3 – Başlangıç Seviyesi

Eğitim No: 1301

e!COCKPIT – Başlangıç Seviyesi

2. İleri Seviye Bilgiler

Eğitim No: 2201

CODESYS V2.3 – İleri Seviye

Eğitim No: 2302

e!COCKPIT – İleri Seviye

3. Bina Otomasyonu

Eğitim No: 3001

WAGO Bileşenleri ile KNX IP Bina Otomasyonu

Eğitim No: 3002

DALI Uygulamaları

Eğitim No: 3003

Enegy Management

Eğitim No: 3004

Lighting Management

Eğitim No: 3302

e!COCKPIT Sisteminde Bina Otomasyonu Uygulamaları

4. Enerji Otomasyonu

Eğitim No: 4201

CODESYS V2.3 - IEC 61850 ile Telekontrol

Eğitim No: 4202

CODESYS V2.3 – IEC 60870 ile Telekontrol

5. Endüstri 4.0 Uygulamaları

Eğitim No: 5001

Endüstri 4.0 ve Bulut Sistemleri Uygulamaları

Eğitim No: 5002

IO Link Sensörler ile Akıllı Fabrika Uygulamaları

Eğitim No: 5003

Enerji Verimliliği Uygulamaları

WAGO Eğitim Kitleri

WAGO Kontrolör ve Yazılımları için

WAGO sizlere son teknolojik trendleri sunmaya devam ediyor. Sizlerin eğitimlerinize yardımcı olmak amacı ile aşağıdaki setler son derece özel fiyatlarla sunulmaktadır.



e!COCKPIT Başlangıç Seti

e!COCKPIT Başlangıç seti, PFC100 Kontrolör ile sunulan ve WAGO' nun CODESYS V3 tabanına dayalı yenilikçi mühendislik yazılımına giriş için mükemmel bir araçtır.

Ürün No: 8003-099/750-8100

1.634,58 €



Linux Başlangıç Seti

Linux Başlangıç seti, PFC200 Kontrolör ile sunulan Linux programlama dünyasına giriş için mükemmel bir araçtır.

Ürün No: 807-099/750-8212

sorunuz



ETHERNET Başlangıç Seti

WAGO otomasyon dünyasına giriş için mükemmel bir araçtır.

750-880 ETHERNET Kontrolör ile:

Ürün No: 8003-001/K999-9999/000-1700

750-881 ETHERNET Kontrolör ile:

Ürün No: 8003-001/K999-9999/000-1600

1.416,07 €



BACnet/IP Başlangıç Seti

BACnet/IP Başlangıç seti, bina mekanik otomasyonuna giriş için mükemmel bir araçtır.

Ürün No: 8003-099/750-831

1.508,06 €



KNX IP Başlangıç Seti

KNX IP Başlangıç seti, bina otomasyonuna giriş için mükemmel bir araçtır.

Ürün No: 8003-001/K999-9999/000-901

1.784,40 €

Not: Her set dijital input ve output modülü, programlama kablosu, güç kaynağı, içermekte olup sete göre farklı ek ürünlerde set içerisine dahil edilmektedir. Detaylı bilgi için web sayfamızı ziyaret ediniz.

Endüstriyel Switch

PoE+ ile Yeni Sistem Dizaynı

Güç kaynağı ve veri transferi Ethernet Kablo ile: WAGO nun yeni Power-over-Ethernet (PoE)(ethernet kablosu üzerinden besleme) Switch leri ethernet sistem dizaynında dağıtık güç kaynağı uygulamalarını optimize ederek merkezi bir güç kaynağı çözümüne imkan sağlar. Bunun yanı sıra daha az kablolama ile hızlı devreye alma sağlanır. Üstelik daha küçük dağıtık sistem kabinleri de uygulamada kolaylık getirir. WAGO 3 farklı ürün ile 30W ı her bir PoE portunda farklı uygulamalar için çözüm olarak sunar. 5- ve 8-port switch'ler 1 Gbit veri transfer hızında ve -40 ile +70°C çalışma sıcaklığı aralığında sunulmaktadır.

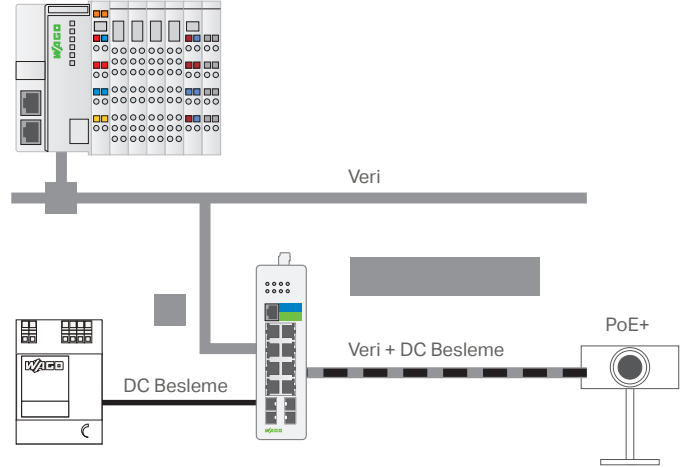

NİÇİN WAGO?

Sağlam dizayn

→ İhtiyaç duyulan uygulamalarda operasyonel güvenlik

Daha az kablolama, daha küçük alan

→ Zaman, yer ve para tasarrufu

Yedekli güç kaynağı ve alarm fonksiyonları

→ Yüksek güvenlik gerektiren uygulamalar için

EKO çözüm, 24 V DC ile

→ Seri makine üretimleri için terzi usulü çözüm sağlar



Ürün No: 852-1505
Endüstriyel Yönetilebilir Switch;
8 Port 1000Base-T;
4 x 1000Base-FX; PoE



Ürün No: 852-1411
Endüstriyel Switch;
5 Port 1000Base-T;
PoE; ECO



Ürün No: 852-1417
Endüstriyel Switch;
5 Port 1000Base-T;
2 x 1000Base-FX;
PoE; ECO



Endüstriyel Otomasyon için Yönetilebilir PROFINET Switch'ler

PROFINET CC-B sertifikalı: Endüstriyel otomasyon uygulamaları için ideal

Görsel yedekleme protokolü: Yönetici veya client olarak kolay konfigürasyon

PROFINET uygulamalarınız için arıza tespiti: Döngüsel kontrol

Esnek port konfigürasyonu: GSDML veya Web-based management üzerinden

SFP modülleri üzerinden bağımsız dağıtım: 100 metreden uzun kablolarda dahi kullanılabilir.



852-1605



852-603



852-6032

WAGO Bulut Çözümü

Sahadan Buluta

Dijital ve gerçek dünyalar arasındaki bağdaştırıcı olarak hem PFC 100 hem de PFC 200 uygulamalardan veri toplama, depolamaya, izlemeye, analiz etmeye, harita üzerinde görselleştirmeye ve yönetmeye aracılık yapar. WEB portal kullanıcıların projeyi kolaylıkla oluşturmasına, projeyi yönetmesine ve farklı kullanıcı seviyelerinde yetkilendirilmesine imkan sağlar. Diğer taraftan da WAGO Bulut Çözümü günlük veri toplamanın tüm dünya üzerinde gerçekleştirilmesine ve tüm verilerin farklı noktalardan bir nokta üzerinde ve lokasyondan bağımsız olarak yönetilmesine imkan sağlar.

Niçin WAGO?

Sertifikalı → PFC 200 kontrolör Microsoft Azure sertifikalıdır

Kişiyeye özel yönetim paneli → Farklı uygulamalar için Ünersal çözüm

Ölçeklenebilir IoT çözümü → Talebe göre özelleştirilebilir ve büyütülebilir

TLS 1.2 encryption → Güvenli haberleşme altyapısı

Alarm yönetimi → Merkezi sistem durumu izleme ve bilgilendirme

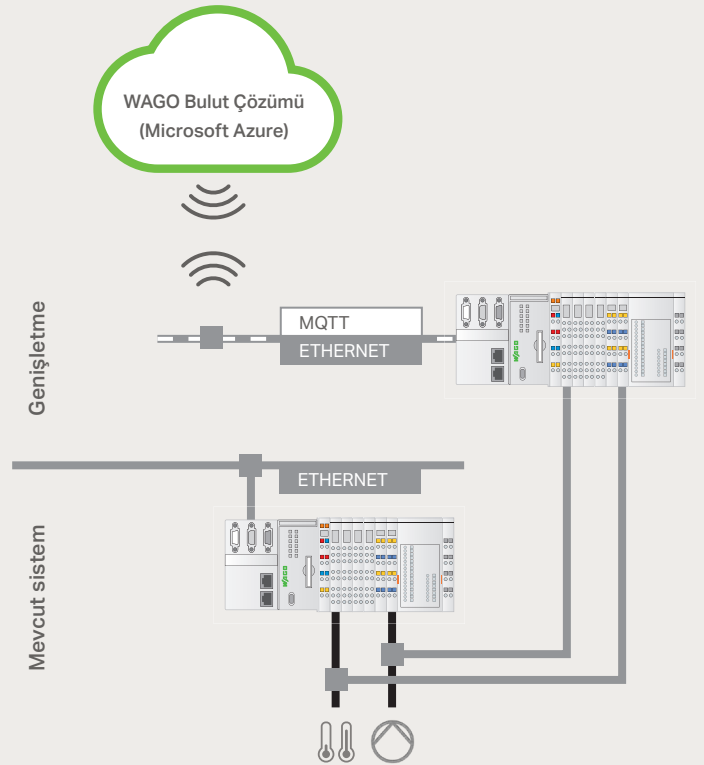
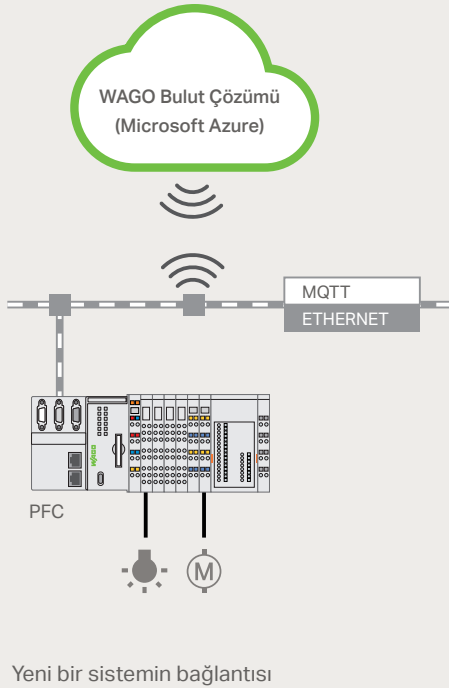

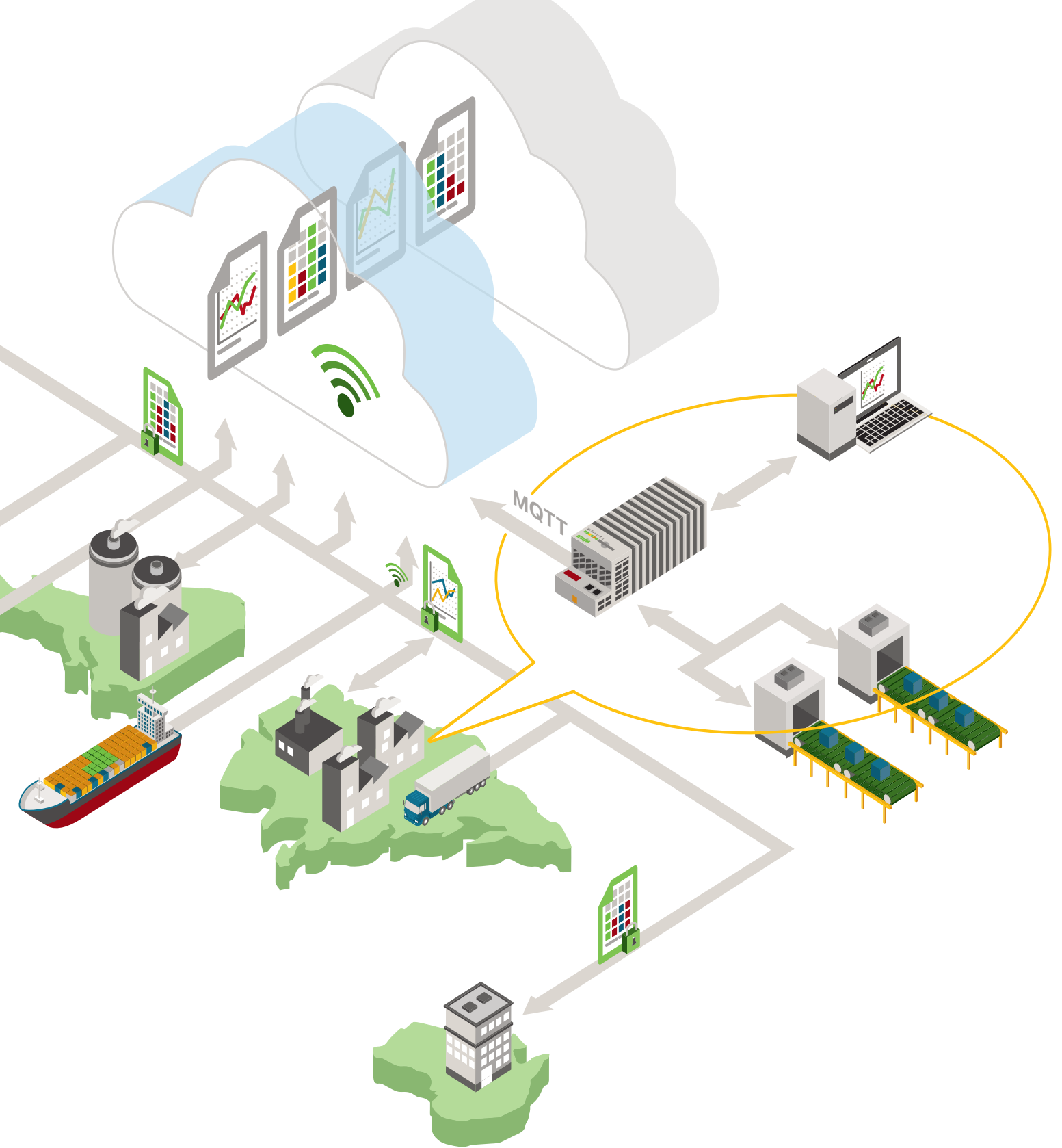

WAGO'dan Siber Güvenlik

Artan dijitalleşme ve ağ uygulamaları sonucu üretim verileri pek çok lokasyon arasında paylaşılır ve kullanılabilir hale gelmiştir. Buna bağlı olarakta yepyeni savunma mekanizmaları geliştirmek gereksinimi son derece zorunlu bir hal almıştır.

Risk: Daha yüksek seviyeli sistemlere ya da buluta bağlantı sırasında önemli verileri kaybetme ya da istenmeyen ellere kaptırmak gibi problemler ortaya çıkmıştır.

Güvenli Veri Transferi için:

WAGO Siber Güvenlik

WAGO, PFC200 ve PFC100 Kontrolörler ile pazarda bir adım daha önde siber güvenlik çözümü sunar : Şifrelenirilmiş veriler doğrudan kontrolör içerisinde ve güvenli bir şekilde üretilir ve ileri seviye on-board SSL/TLS 1.2, SSH, VPN ve entegre firewall kullanılarak gitmesi gereken yere gönderilir. Üstelik WAGO Bulut Kontrolörü ile buluta veri aktarımı da çok kolay bir şekilde buna entegredir.

1) DAHA ESKİDEN:

Veri üretim alanı içerisinde kalırdı. İstenmeyen erişimlere karşı düşük risk vardı. Makine verileri yeterince koruma altında olup gerekli savunma mekanizmaları geliştirilmiştir.

2) DİJİTALLEŞME:

Muhtemel risk savunma derinliğidir. Verinin farklı lokasyonlardaki sürekli varlığı sebebi ile sürekli bir dijitalleşme gerekmektedir. Makine verilerinin şifrelenirilmesi gerekir. Harici savunma ekipmanlarının(router, firewall gibi) varlığı nedeniyle istenmeyen veri erişimi riskleri vardır.

3) ÇÖZÜM:

KONTROLÖR/PLC İÇERİSİNDE VERİ ŞİFRELEMESİ

WAGO PFC100 ve PFC200 Kontrolörler okunan verilerin şifrelenirilmesini kendi içlerinde yaparak kaydeder ve işlenmek üzere uzak lokasyonlara gönderebilir.

IPsec ya da OpenVPN bağlantısı ile veriler Bulut uygulamalarına %100 güvenlik içerisinde gönderilebilir. İstenmeyen erişimlere karşı tam güvenlik sağlanır. Üstelik Cloud/BULUT PLC/Kontrolör versiyonu ile bulut uygulamaları şimdi çok kolay

- PFC 100 ve 200 ailesi ISO27000 e göre en üst düzey güvenlik gereksinimlerini karşılar.
- SSL/TSL 1.2 (Secure Sockets Layer/Transport Layer Security) şifreleme.
- VPN tünel açılarak IPsec yada OpenVPN ile buluta her türlü veri transferi yapılır.
- Şifreli LAN/WAN bağlantısı kurabilir. Pre-Shared Key ile iki nokta arasında tam güvenlik garanti edilir.
- Buna ek olarak x.509 sertifikası sağlanır.
- Alman hükümetinin enerji ve su besleme hatları için talep ettiği BDEW sertifikasını hiç bir ek güvenlik ekipmanı gerekmeden sağlar.
- Bulut uygulamaları için MQTT ve OPC UA desteği vardır.
- Harici VPN router gerekmez.



Kapalı mektup (şifreli bilgi) ve mühürlü mektup (şifreli kanal)



Açık mektup (bilgi şifrelenirilmemiş); Bilgi fabrikadan ayrılmadıkça güvenlidir



Açık mektup (bilgi şifrelenirilmemiş)

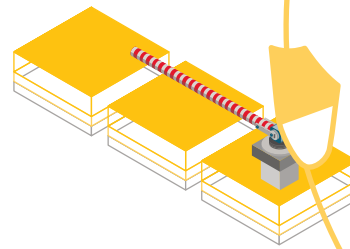

ORGANİZASYON

- Uygulama Tanımı
- Çit/duvar

IT

- Router
- Firewall

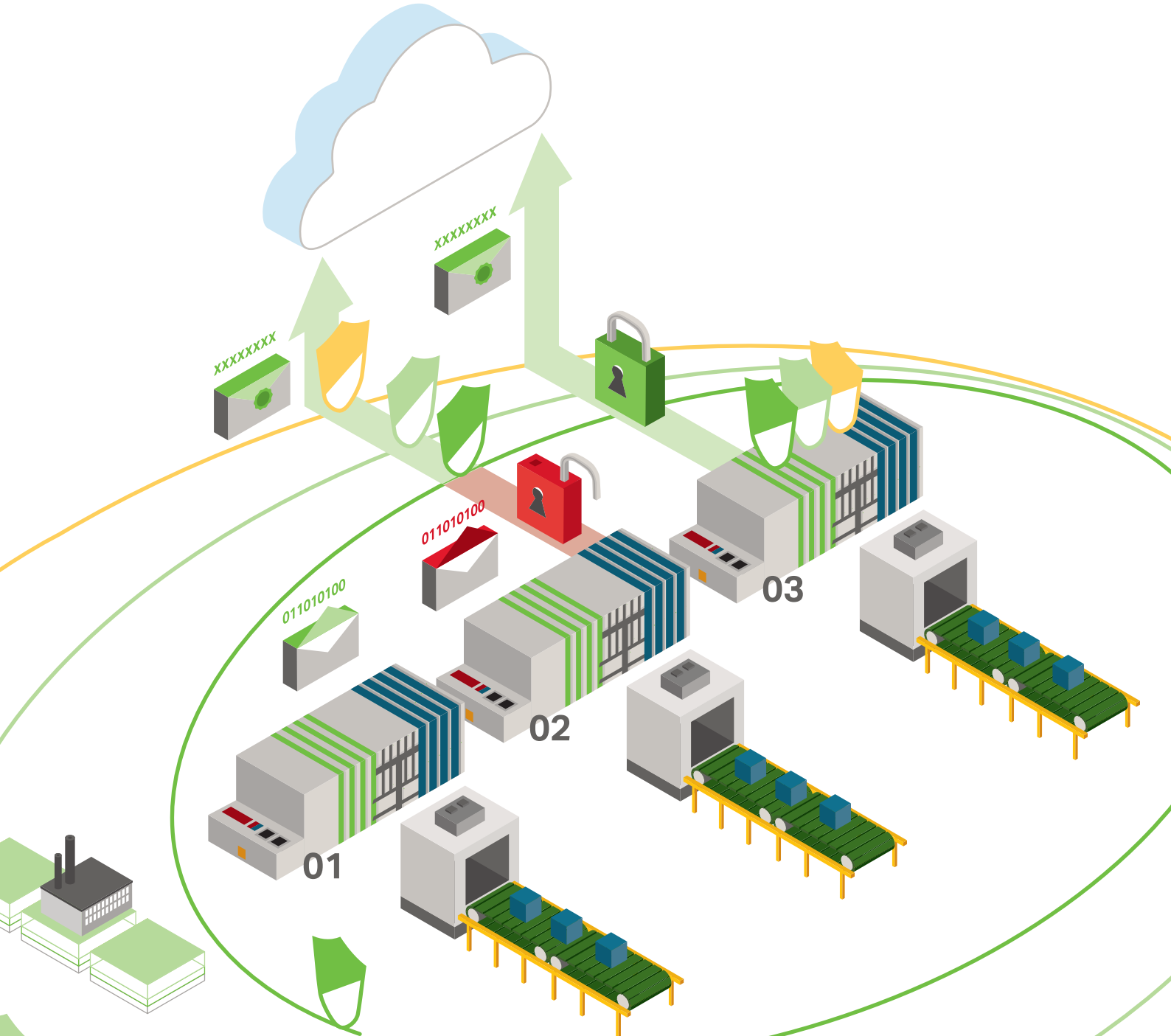

ORGANİZASYON

- Access kontrol sistemleri
- USB sürücü yasak
- Password regülasyonları

IT

- Fiziksel ağ yapılandırması/VLAN
- Switch/router/firewall
- WLAN, WPA encryption

ORGANİZASYON

- Rol tabanlı erişim
- Personel makine erişimi

IT

- Sınıflandırma VLAN ile
- Switch/router/firewall
- RADIUS sunucusu

Dar Alanda Gerçek Güvenlik

IO Link Özellikli WAGO Elektronik Devre Kesicileri

Yeni 4- ve 8- kanallı EDK versiyonları, az yer kaplayan bir alanda maksimum güvenlik ve IO-Link sayesinde son derece hızlı haberleşme sağlar. Hem set akımları hem de gerçek akımlar, her bir kanal için ayarlanabilir ve izlenebilir. Ayrıca yüksek açma kapasitesi, yanlış açma riskini azaltır. Yeni EDK'lar (IO-Linkli cihazlar) IO-Link'in sunduğu tüm avantajlarla kontrol seviyesindeki hızlı ve güvenilir iletişim bağlantısının bir parçasıdır.

Daha fazla bilgi için:

www.wago.com/ecb

- IO-Link: EDK'ların daha üst düzey kontrol sistemlerine kolay entegrasyonu
- Dar tasarım: Konvansiyonel devre kesicilere göre kontrol kabininde yer tasarrufu sağlar
- Özelleştirilebilir: 24VDC'de 4 ve 8 kanallı versiyon; her bir kanal 1-10 A nominal akım değerlerinde ayarlanabilir



Ürün No: 787-1664/0000-0080



Ürün No: 787-1668/0000-0080

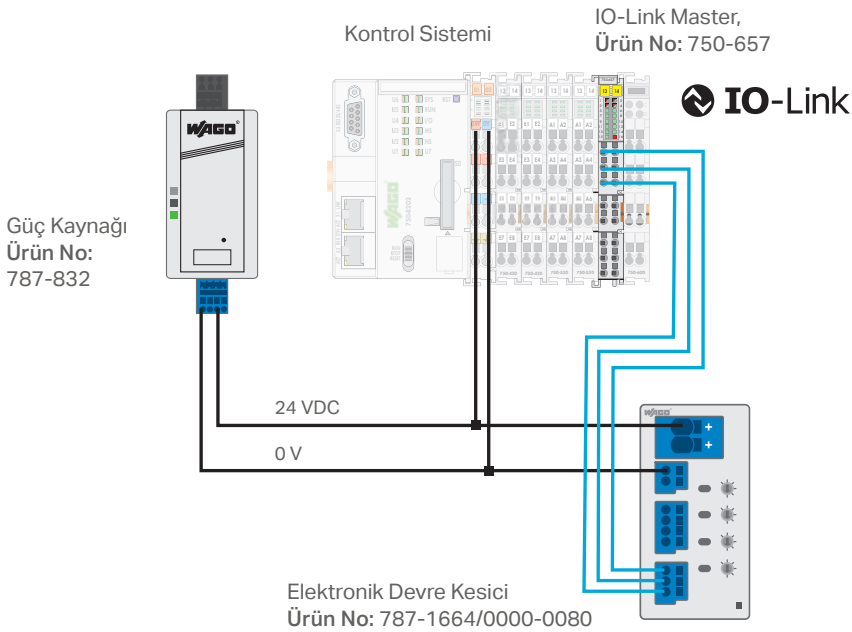



YENİ!
Ek özellikler

Hayaller Gerçek Oldu!

WAGO Lighting Management, programlama gerektirmeyen Aydınlatma Otomasyonu...

WAGO Lighting Management; donanım ve önceden tanımlanmış yazılımları bir araya getirerek, depolar ve üretim tesisleri gibi büyük aydınlatma sistemlerinin planlanmasını, devreye alınmasını ve işletilmesini basitleştirir. En yeni versiyonunda, aydınlatma kontrolü için KNX butonlarının entegrasyonuna da izin verilir. Bir başka yeni gelişme, aydınlatma armatürleri için renk sıcaklığı kontrolünün(HCL) mümkün kılınmasıdır. Bu da aydınlatmanın, kullanıcının bioritmiyle uyumlu bir ortam yaratmasını yani verimliliğin artırılmasını sağlar. Ayrıca Lighting Management ile artık acil aydınlatma kitlerine dair tüm test ve rapor uygulamalarını da dahili arayüz aracılığıyla yapabilirsiniz.

Daha fazla bilgi için:

www.wago.com/lighting-management

Referanslarımız için:

www.wago.com.tr

- Renk sıcaklığının kontrolü:
Human Centric Lighting (HCL)
- KNX anahtarlar:
Daha esnek uygulama seçenekleri
- Entegre acil aydınlatma kontrolü:
Test ve raporlama için ek maliyetlerden kurtulun
- Kolay kullanım:
Tek tıklama ile otomatik dökümantasyon

PROFIBUS-DP Master ve Telekontrol Protokolleri ile PFC200 Kontrolör

IEC 60870-5-101/-103/-104

IEC 61850/61400-25

DNP3 Protokolleri

PFC200 Kontrolör ve PROFIBUS-DP Master özelliği elektrik, su, gaz şebekelerinde bir çok yeni uygulama alanı açar. Profibus sistemlerin IEC 60870-5-101/-103/-104, IEC 61850/61400-25 ve DNP3 telekontrol protokolleri ile tam entegrasyonu ile bir çok mevcut sistemden veri çekip merkezi scada ya aktarmak artık çok kolay. Üstelik yeni genişletilmiş çalışma sıcaklık aralığı -20 to 60°C ile zorlu ortamlar şimdi daha kolay. Bu yeni kontrolörün tüm IEC telekontrol uygulamaları için tercih edilmesinde bir artı değerdir. Sistem Profibus yapılarından veri al/ver yapıp IEC tabanına gateway fonksiyonu ile veri yazabilir.

NİÇİN WAGO?

Endüstriyel telekontrol protokollerinde onaylanmış kalite → Dağıtılmış sistemlere kolayca entegrasyon imkanı

Sıcaklık aralığı: -20 ... +60°C → Daha güvenli çalışma ortamı

Entegre güvenlik paketleri → Genişletilmiş haberleşme ve veri güvenliği

PROFIBUS master olarak kullanılabilir → Telekontrolör ya da Master PLC, ikisi bir arada çözüm



RS-232/-485

IEC 60870-5-101/-103/-104

IEC 61850

IEC 61400-25

DNP3

CANopen

Ürün No. 750-8208/025-001
CAN ve PROFIBUS Fieldbus Bağlanısı,
RS-232/-485 Seri Arabirim



Enerji ve Proses Verilerinin Ölçüm, Yönetim ve İzlenmesi

Enerji Otomasyonu için proglamlama gerektirmeyen uzmanlık seviyesi...

- Enerji verilerinizi kolayca kaydedin ve izleyin
- Programlama yerine PLC konfigürasyonu sağlayan ön programlanmış sistem çözümü ile kendi enerji alt yapısını kurmak isteyen Fabrika Bakım uzmanları için
- DIN EN ISO 50001 kriterlerine uygun
- Enerji veri işleme ve değişen değerlerin tesbiti için uygun

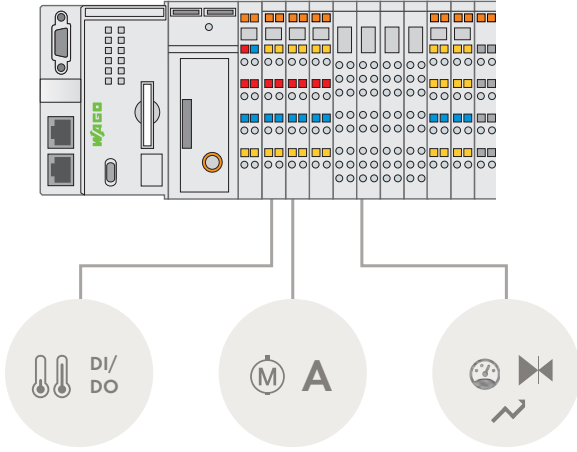

- Enerji ve proses değerleri için modüler uygulama çözümü
- Giriş değerlerinin web tabanlı görsellik ile programlama bilmeden uygulamaya çevrilmesi
- Mevcut sensörlerinizi kolayca sisteme entegre edin
- SCADA yerine entegre ve ücretsiz görselleştirme



Enerji Yönetim Sistemi

DIN EN ISO 50001

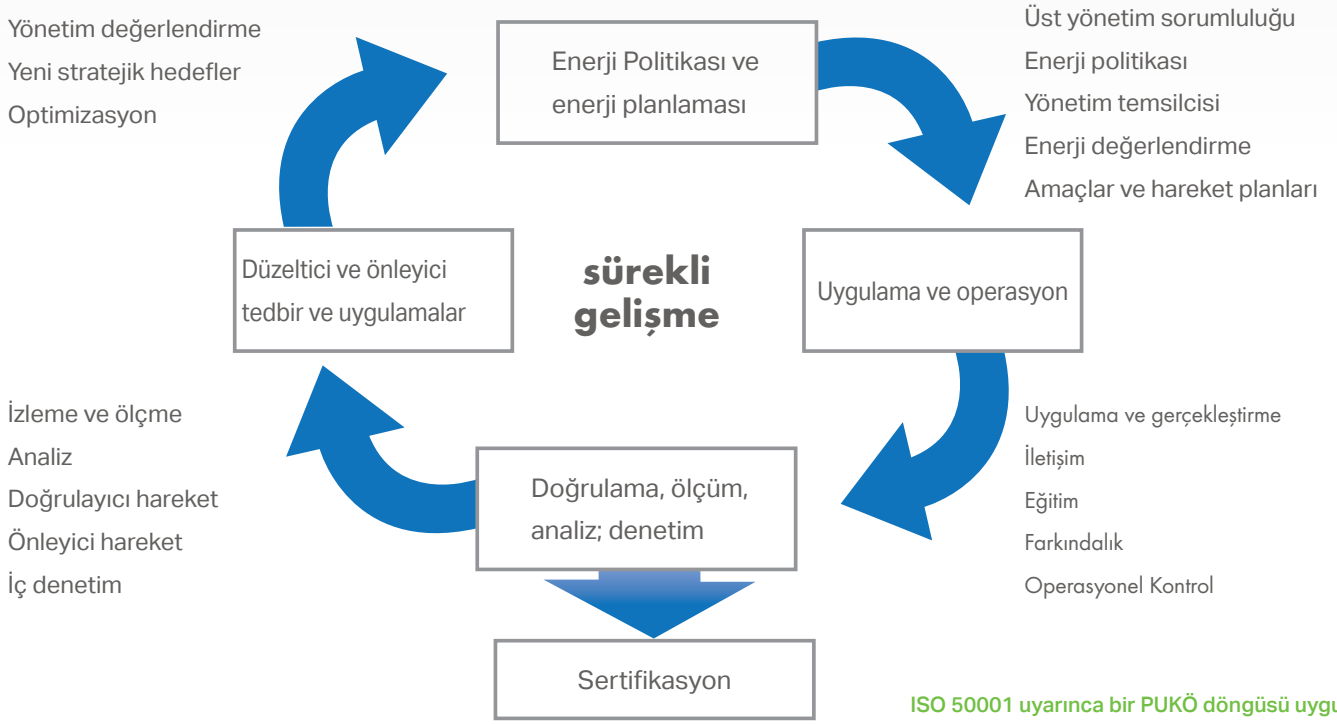

ISO 50001:2011 Enerji Yönetim Standartı

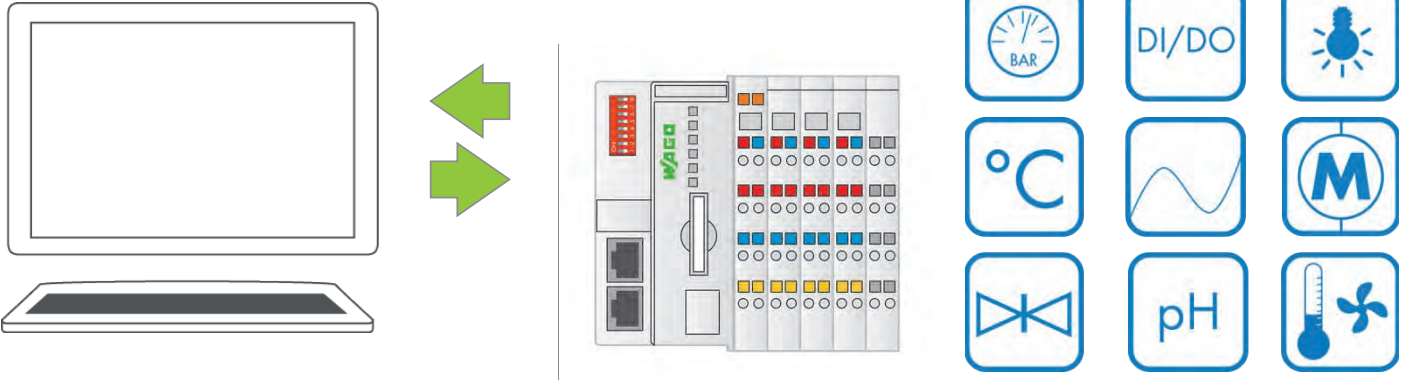

Amaç işletme dahilindeki tüm enerji alt birimlerini ölçerek komple ENERJİ YÖNETİMİ sağlamaktır. Dolayısı ile sadece elektriksel büyüklükleri ölçerek bir enerji yönetim standardı oluşturmak mümkün değildir. İşletme içerisinde yer alan sıcaklık, basınç, buhar, aydınlık seviyesi, sayaçların izlenmesi, çalışma bilgilerinin alınması, enerji değerlerinin ölçülmesi, kayıpların izlenmesi.... gibi bir çok parametre ISO50001 içerisinde değerlendirilir.

Farklı fiziksel ölçüm cihazlarından veri toplamak zor ve kompakt cihazlarla maliyetli olabilmektedir. İlk yatırım maliyeti ucuz görünse bile bir süre sonra bunun ihtiyaçları görmeyen bir sistem olduğu, sahada esnek ve genişleyebilir bir yapıya ihtiyaç duyulduğu görülür.

Farklı saha cihazlarına haberleşme protokolü ve doğrudan veri edinimi ile kolay erişim ve yüksek performans sağlayan, programlanabilir; anlık alarm, arıza, kapasite aşımı, gereksiz sarfiyat v.b. durumlara müdahale imkanı sunan PLC tabanlı sistemler kullanılmalıdır. Çünkü ISO50001 sürekli olarak iyileştirmeyi öngörmektedir ki bunu yazılım/şebeke analizörü çifti ile yapmak mümkün değildir. Neticesinde amaç SALT ölçmek değil, ölçüleni analiz edip geriye dönük olarak iyileştirip uygulamaktır.

ISO 50001 Sertifikalı Uzman

WAGO'da enerji yönetim sistemine yaklaşım

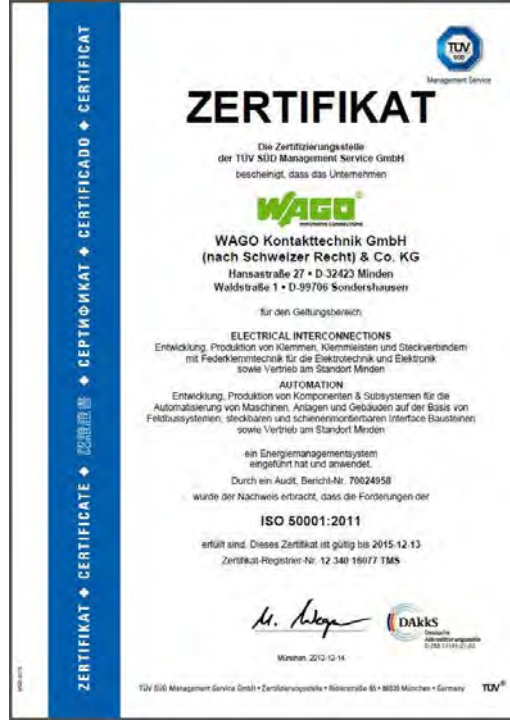

WAGO, 2012 yılında sertifikalandırılarak yine ilklerden biri oldu. Kendi fabrikamızda ulaştığımız verimlilik %35 tir.

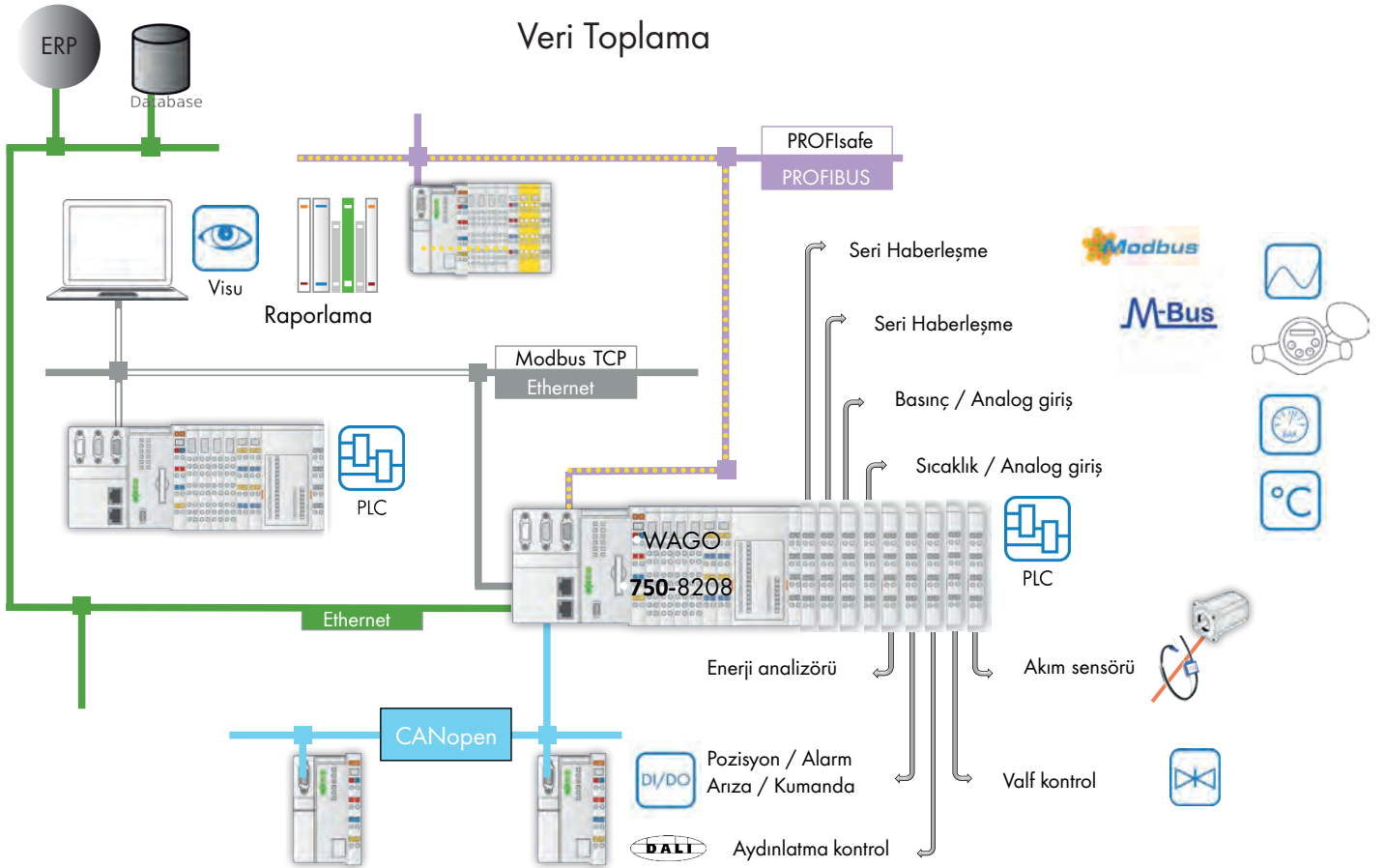

Yarının Uygulamaları için

WAGO e!COCKPIT mühendislik yazılımına birçok yeni fonsiyon ekledi.

YENİ!
e!COCKPIT,
Versiyon 1.5



WAGO, e! COCKPIT Mühendislik Yazılımına birçok yeni fonksiyon ekledi ve yarının uygulamaları için hazırlanıyor. e! COCKPIT sayesinde WAGO PFC, bir EtherCAT® Master'a dönüşüyor. Diğer fieldbus konfigüratörleri gibi, konfigüratör yazılıma tamamen entegredir. Yeni topoloji görünümü tüm fiziksel yapı üzerine genel bir bakış sağlar.

Entegre telekontrol teknolojisi konfigüratörleri, DNP3 ve IEC 60870 slave arabirimler için yeni uygulama alanlarını açıyor. PFC ailesinin 2. nesline ek olarak, kontrol işlevselliğine de sahip yeni WAGO Dokunmatik paneller de entegre edilmiştir.

30 gün süreyle ücretsiz deneyebilirsiniz.

www.wago.com/ecockpit

- EtherCAT® Master Konfigüratör, DNP3 ve IEC 60870 Slave Konfigüratörlerin yanı sıra PROFINET Slave (I-Device) Konfigüratörü: Yeni iletişim protokollerininin desteklenmesiyle yeni uygulama alanları.
- Yeni cihazların entegrasyonu:
WAGO Dokunmatik Paneller ve 2. nesil PFC'ler
- e!COCKPIT üzerinden Firmware güncellemesi: Kolay kullanım

3 Faz Güç Analizi

Bir makinada güç ve enerji ölçümü, AC-480V şebekede 750-494 ile 24 Bit çözünürlükte 0 - 3300Hz harmonik frekans aralığında, %0,5 ile ölçümler yapılabilir. True RMS ölçümler 41. Harmoniğe kadar değerleri sunar. Max. çalışma frekansı 15.9Hz tir.

Bir makinada performans, enerji ve nötr iletkeni ölçümü AC-480V/690V şebekede 750-495 ile yapılırken 750-494 ile geçerli tüm ölçümler de yapılır. Ayrıca Rogowski bağlantılı versiyonu da mevcuttur.

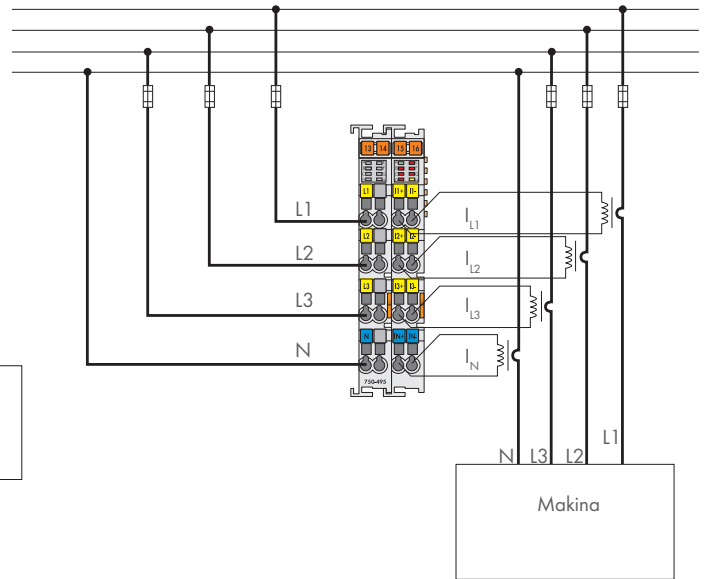
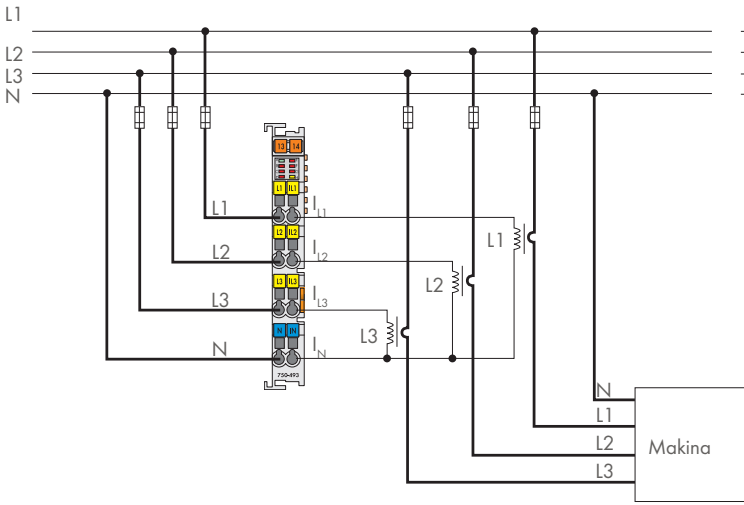

Rogowski bobininin 3 fazlı ölçüm sistemine doğrudan bağlantısı
750-495/000-002

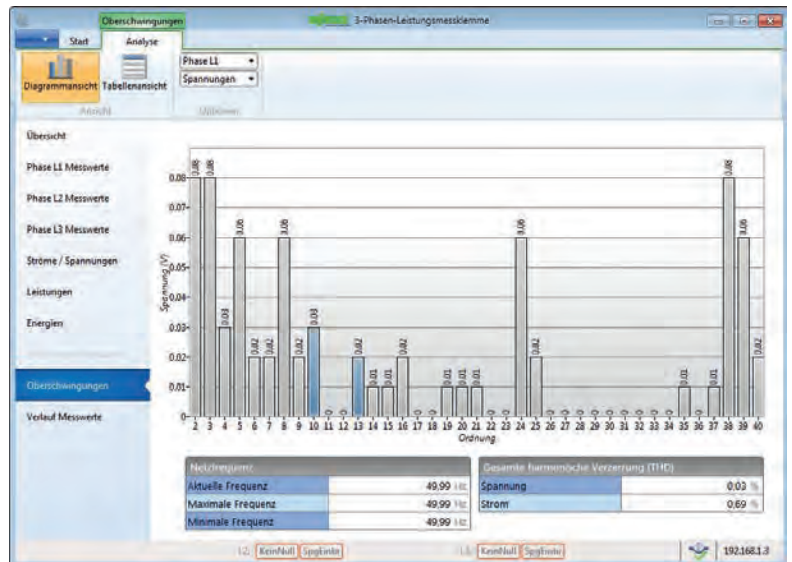
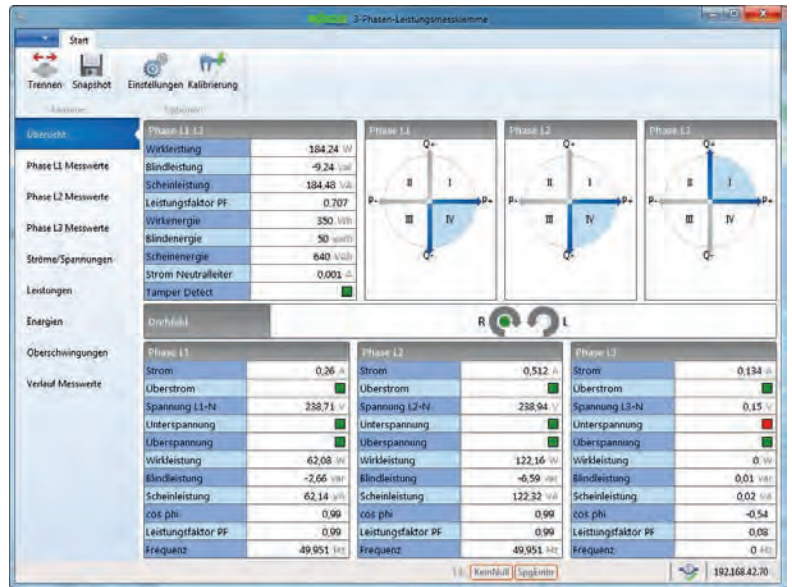
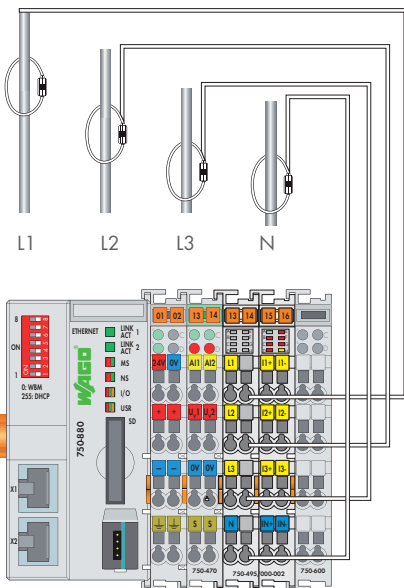

```

Fb_750_494_ValuesAC
xEnable xReady
enumMeasuredValue1 bFeedback
enumMeasuredValue2 rMeasuredValue1
enumMeasuredValue3 rMeasuredValue2
enumMeasuredValue4 rMeasuredValue3
abIn_750_494 rMeasuredValue4
abOut_750_494 ▶
bToken ▶
    
```

Redundant PLC

Güvenli, Kullanıcı Dostu, Ekonomik

Pahalı
Çözümlere
SON!

Özellikler:

- İki ayrı bus (Modbus UDP-haberleşme)
- Programlama e!Cockpit ile
- Master-Kontrolör ve temel uygulama için kütüphane
- > 6 Akıllı Kuplör ile 32 modül/Akıllı kuplör (maks. 192 Byte/Akıllı kuplör)
- Akıllı kuplörün kolay devreye alınması (SD-card)
- Akıllı kuplörün konfigürasyonu çok kolaydır; Web-Visu ile. Programlama gerekmez.
- Standard-I/O-modülleri ile uyumludur (sadece mailbox haberleşmesi desteklenmez)
- Tipik geçiş süresi (kontrolör): < 100 ms tipik
- Tipik anahtarlama (haberleşme): = sıfır geçiş
- Uygulama notu ve fonksiyon bloğu desteği
- DNV - GL onaylı donanım

Faydaları:

- Özellikle denizcilik uygulamaları için terzi usulü çözüm olup ılık kontrolör yedeklemesi gereken tüm uygulamalarda kullanılabilir. (e.g. Alarm ve İzleme Sistemleri başta olmak üzere)
- Diğer çözümlere göre son derece ekonomik çözümdür: standart donanım
- WAGO onaylı yedekli çalışma kütüphanesi ile hızlı ve güvenli mühendislik uygulamalarının önünü açar.

Grace Time Uygulama Sınıfları:

Kritik olmayan: < 10 s (gerçek zamanlı değildir) Geniş kaynak planlama, üretim yönetimi

Genel Otomasyon: < 1 s (soft real-time) insan arabirimleri, SCADA, bina otomasyonu, termal uygulamalar

Yarı Kritik: < 100 ms (real-time) proses & üretim endüstrisi

Kritik: < 10 ms (hard real time) senkron sürücüler, robot kontrol, şalt sahları, X-by-wire

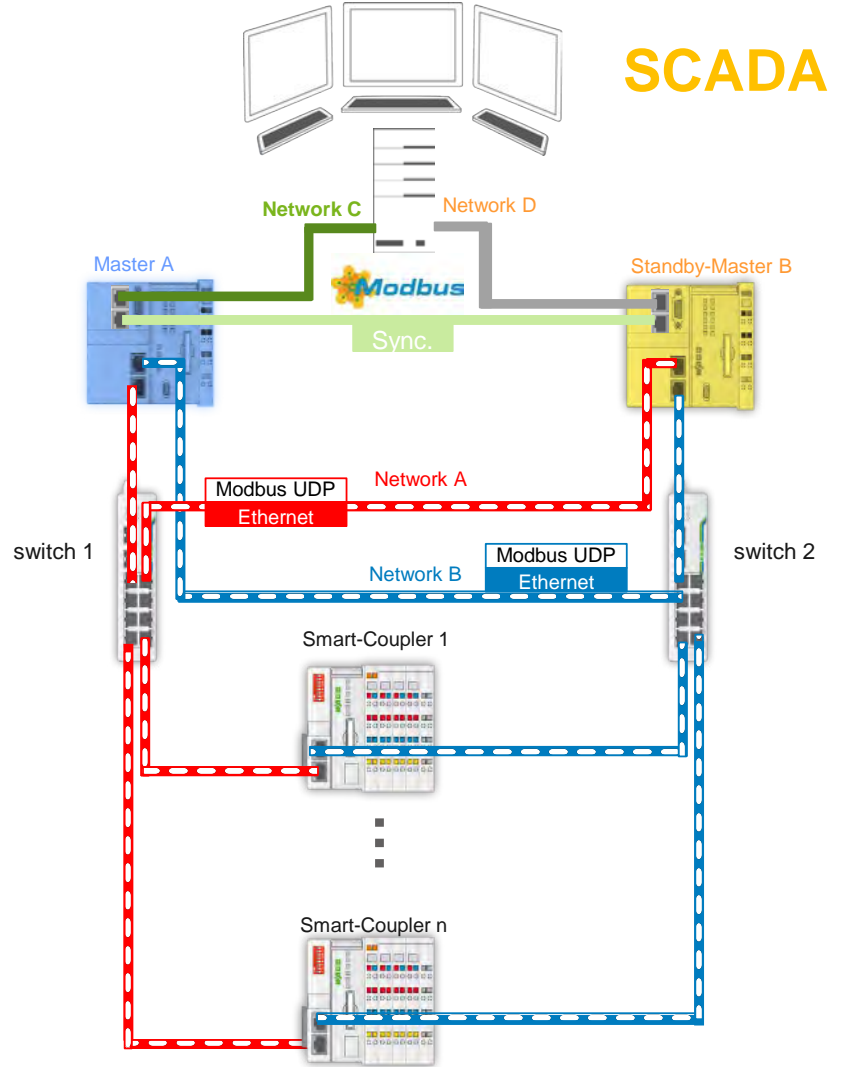

Grace Time Uygulama Sınıfları:

Kritik olmayan: < 10 s (gerçek zamanlı değildir) Geniş kaynak planlama, üretim yönetimi

Genel Otomasyon: < 1 s (soft real-time) insan arabirimleri, SCADA, bina otomasyonu, termal uygulamalar

Yarı Kritik: < 100 ms (real-time) proses & üretim endüstrisi

Kritik: < 10 ms (hard real time) senkron sürücüler, robot kontrol, şalt sahları, X-by-wire

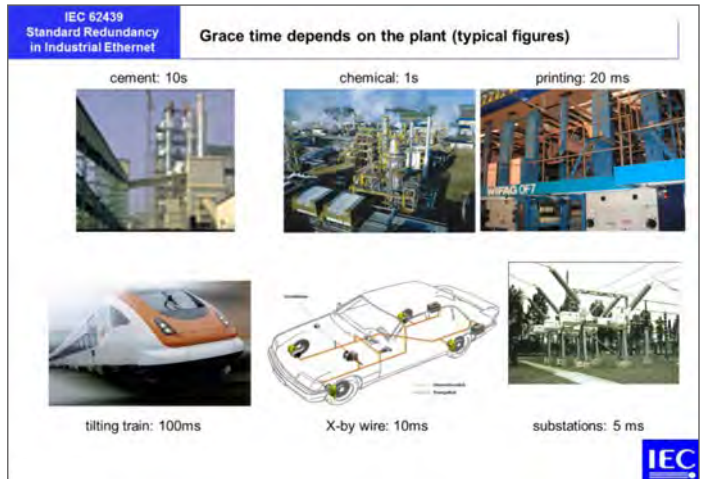

Endüstride Enerji Verimliliği

Son yıllarda ülkemizde enerji tüketiminin artmasıyla birlikte enerjinin verimli bir şekilde kullanımı daha sık gündeme gelir oldu. Artan enerji tüketiminin yanında geçmişten bu yana devam eden bağımsız enerji üretim sorununun bir türlü aşılammaması yavaş yavaş bu konuda bir bilinç oluşturmaya başladı. 2007 yılında 5627 sayılı Enerji Verimliliği Kanunu ile de enerji verimliliği uygulamaları yaygınlaşmaya ve tanınmaya başlanmıştır.

ISO 50001 Enerji Yönetimi

ISO 50001 ve EN 16001 standartlarının çizdiği çerçevede oluşturulan enerji yönetim yapıları ve sürdürülürken uygulanan yöntem incelendiği zaman; ölçme, izleme ve önleyici faaliyetlerin enerji etüt ve toplam enerji yönetimi çalışmalarının çok önemli unsurları oldukları görülecektir. Ölçülen enerji verilerinin izlenmesi, kayıt altına alınması ve raporlanıp, analiz edilmesi için günümüz teknolojisinin ürettiği çözüm ise enerji otomasyon sistemleridir.



1-Enerji İzleme | Tüm Enerji Formları Tek Bir Çatı Altında

- Elektrik
- Basınçlı Hava
- Su
- Doğal Gaz
- Modbus RTU, Modbus TCP, M-Bus haberleşmesi ile veri toplama



2-SCADA Raporlama

- ISO 50001 uyumlu, esnek raporlama sistemleri
- Excel ve pdf olarak rapor aktarımı
- MySQL ve MS SQL veri tabanlarına doğrudan (PLCler) veri aktarımı
- ERP, SAP sistemleri ile entegrasyon
- Vardiya bazlı veya maliyet bazlı raporlama
- Scada (trend, alarm, tekhat vb.)



3-Enerji Otomasyonu

- Şalter, kesici, ayırıcı, toprak ayırıcı konum, arıza izleme ve kumanda
- Tek hat sayfaları
- Yük atma/alma
- Senkronizasyon
- Şebeke-generatör geçişleri
- Generatör & UPS izleme



4-Telekontrol Uygulamaları Akıllı Şebekeler

- IEC 60870-5-101/103/104 haberleşme
- IEC 61850 MMS ve Goose haberleşme
- Trafo, koruma rölesi vb. IEDler ile entegrasyon
- HES, RES, GES otomasyon uygulamaları



5-TEİAŞ Raporlama ve Ritm Scada Entegrasyonu

- RGVK ve PFK raporlama
- CSV formatında rapor ve e-mail
- Ritm Scada

6-Sayaç Okuma ve Faturalandırma Sistemleri

- Fabrika ve ticari binalarda sayaç otomasyonu



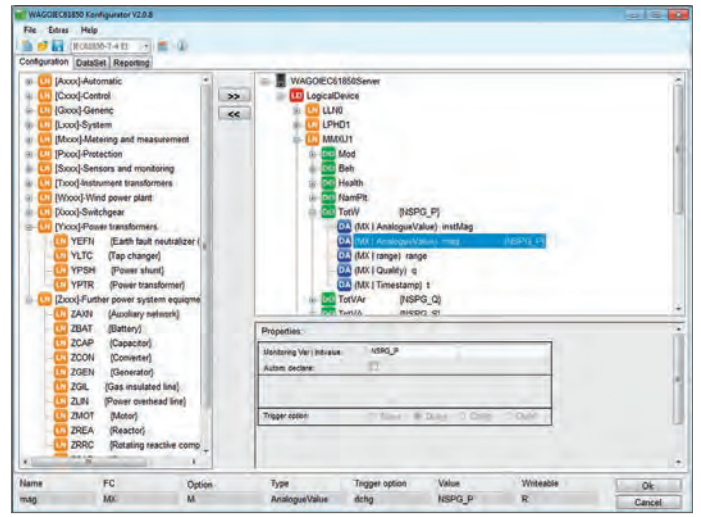
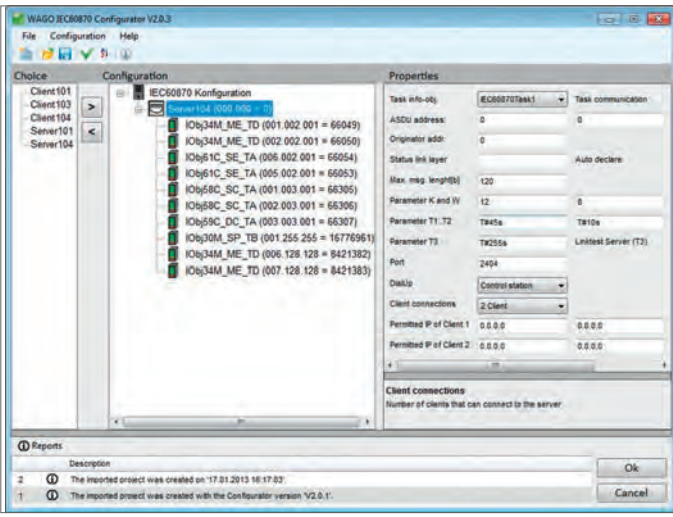

Konfigürasyon

IEC Konfigüratörleri

IEC 60870 Konfigüratör

- WAGO-I/O-PRO v2.3 Yazılımında mevcuttur
- IEC 60870-5-101/104 üzerinden SCADA ve telekontrol istasyonları ile haberleşir
- IEC 60870-5-101 üzerinden modem ve networkleri destekler
- IEC 60870-5-103 üzerinden koruma cihazları ile haberleşir
- (S)NTP, Obj 103, GPS ya da DCF77 üzerinden zaman senkronizasyonu
- CSV alma/verme ile verileri diğer mühendislik altyapıları ile değiştirir.
- Birden çok telekontrol protokolünü aynı anda destekler ve WAGO Otomasyon sistemi ile entegreder.
- Tüm WAGO kontrolörler ile her otomasyon seviyesinde uyumludur
- CODESYS konfigüratör ile parametrelerin kolayca ayarlanması mümkündür
- PLC özelliklerinin CODESYS ile beraber kullanılması mümkündür.
- Bir çok protokol arasında GATEWAY özelliği sağlayarak kolay veri transferi gerçekleştirir

- 750 Serisi I/O Modülleri ile uyumludur
- IEC 61850 Konfigüratör
- WAGO-I/O-PRO v2.3 Yazılımında mevcuttur
- MMS server ve client
- GOOSE publisher ve subscriber
- SCL dosya formatında verileri diğer mühendislik altyapıları ile değiştirir.
- Birden çok telekontrol protokolünü aynı anda destekler ve WAGO Otomasyon sistemi ile entegreder.
- Tüm WAGO kontrolörler ile her otomasyon seviyesinde uyumludur
- CODESYS konfigüratör ile parametrelerin kolayca ayarlanması mümkündür
- PLC özelliklerinin CODESYS ile beraber kullanılması mümkündür.
- Bir çok protokol arasında GATEWAY özelliği sağlayarak kolay veri transferi gerçekleştirir
- 750 Serisi I/O Modülleri ile uyumludur

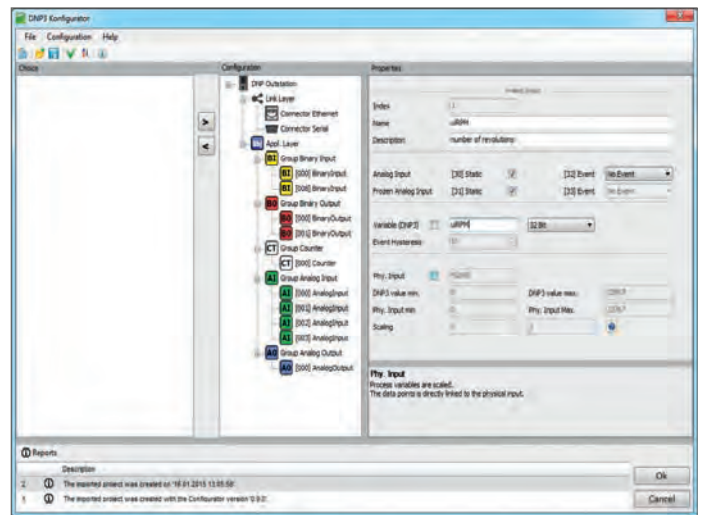
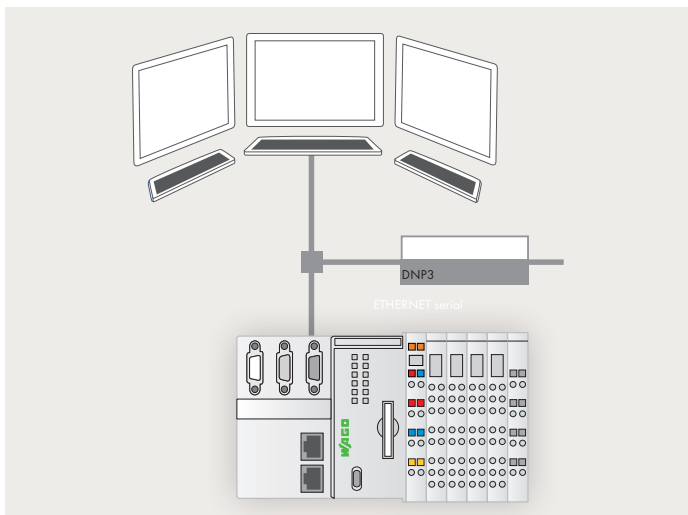

DNP3 Konfigüratör

- DNP3 Outstation
- TCP/IP ve seri DNP3 haberleşme
- DNP3 seviye 2 uyumluluğu
- DNP3 XML cihaz profil formatında verileri diğer mühendislik altyapıları ile değiştirir
- Birden çok telekontrol protokolünü aynı anda destekler ve WAGO Otomasyon sistemi ile entegreder.

- Tüm WAGO kontrolörler ile her otomasyon seviyesinde uyumludur
- CODESYS konfigüratör ile parametrelerin kolayca ayarlanması mümkündür.
- PLC özelliklerinin CODESYS ile beraber kullanılması mümkündür.
- Bir çok protokol arasında GATEWAY özelliği sağlayarak kolay veri transferi gerçekleştirir
- 750 Serisi I/O Modülleri ile uyumludur

Telekontrol Uygulamaları ve Akıllı Şebekeler

Elektrik üretim ve dağıtımında konvansiyonel enerji santrallerinin yerini daha küçük ölçekli ve çok sayıda yenilenebilir enerji santralleri almaya başlamıştır. Trafo merkezleri ve santral kontrolünde önemli haberleşme protokollerine tam entegrasyon sağlıyoruz.

- IEC 60870-5- 101/103/104
- IEC 61850, IEC 61400
- DNP 3
- Modbus RTU/TCP

Özel Çözümlerimiz

- Trafo Merkezi Otomasyonu
- HES,RES ve GES otomasyonu
- Güç düşümü
- Telekontrol protokolleri için Gateway olarak çalışabilen ürünler
- Tüm Telekontrol protokolleri için Codesys içerisinde hazır konfigürasyonlar bulunmaktadır. Kullanıcıya programlama yerine konfigürasyon yapma kolaylığı ve avantajını sağlar.

750-8207/025-001



WAGO Telekontrol PLC artık entegre 3G modemli

Kontrol Merkezi

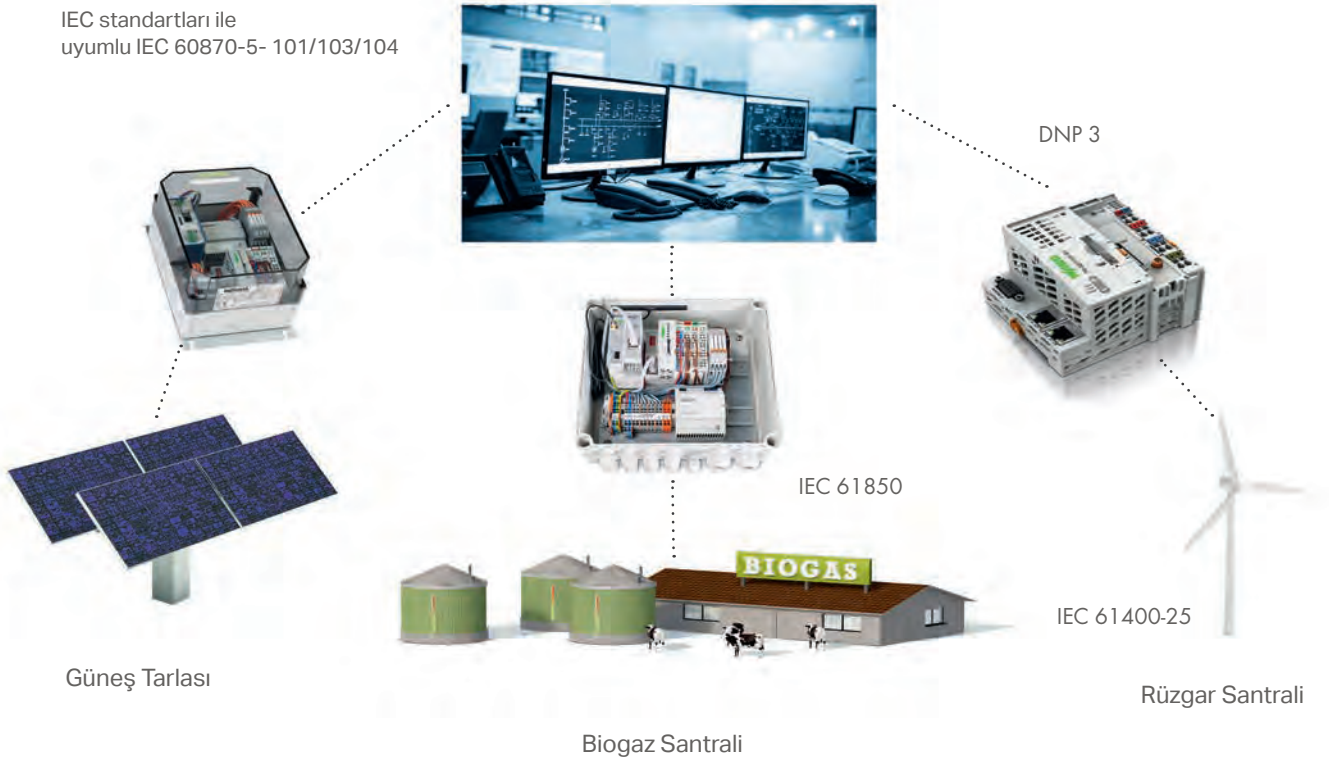

Runtime Yazılımı

e!Runtime EtherCAT Master 300

Fonksiyon

EtherCAT pek çok endüstriyel otomasyon uygulamasında standart haline gelen gerçek zamanlı bir ethernet fieldbus sistemidir. Kontrolör PFC200 (2. nesil) EtherCAT master olarak çalışabilmektedir. Bunun için bir lisans gereklidir. EtherCAT sistemi e!COCKPIT yazılımı içerisinde özel bloklar ile konfigüre edilir.

Bu tanımlamalar:

- Kontrolör EtherCAT master olarak çalışsın
- Hangi fieldbus adreslemeleri gereklidir
- Fieldbus ağının alacağı form
- Başlangıçta slave cihazlara hangi parametre değerleri gönderilecek

Kütüphanedeki protokol yığınlarının yanısıra run time sistemi Ethernet arabirimi ve teşhislerine komponentlerden doğrudan bilgi akışı sağlar.

Avantajlar

- PFC 200 ü EtherCAT master olarak kullanmak
- WAGO slave cihazlarının, EtherCAT fieldbus sistemi içerisinde kontrolü, örneğin; WAGO EtherCAT fieldbus kablolarının kontrolü
- Bus sistemi üzerindeki diğer cihazların e!COCKPIT üzerinden ayarlarının yapılması

Kullanım

Lisans e!COCKPIT üzerinden kullanılır ve bir kontrolöre atanarak proje kapsamında kullanılır. Başka bir yükleme gerekmez.

Teknik Veri

Dağıtılmış zamanlamalar

Doğrudan bağlantı

Bus teşhisleri: Konfigüratör ve PLC uygulaması üzerinden 7 farklı protokol desteklenir:

- CoE (EtherCAT üzerinden CANopen / CAN)
- SoE (EtherCAT üzerinden Servodrive)
- FoE (EtherCAT üzerinden dosya),
- VoE (EtherCAT üzerinden Vendor(sağlayıcı))

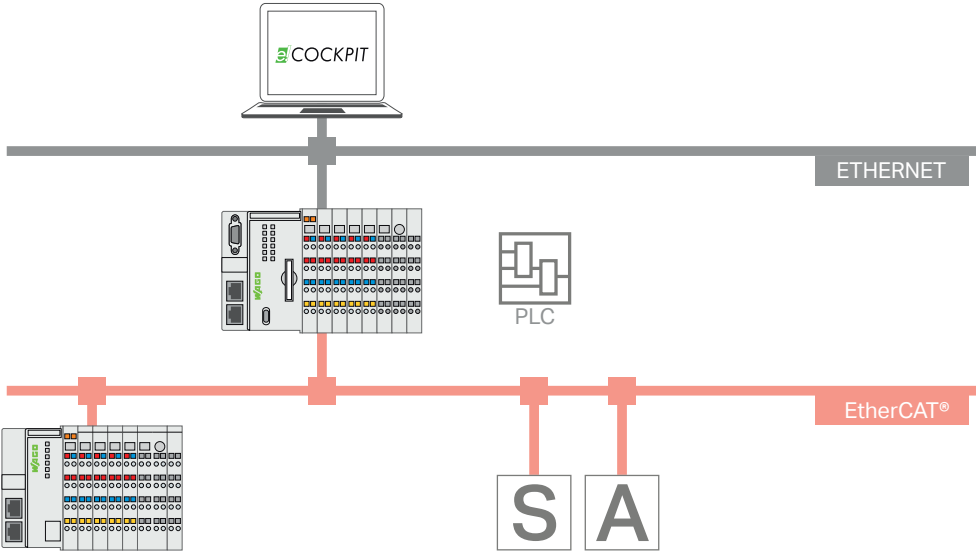

EtherCAT®

Ürün Tanımı

e!RUNTIME EtherCAT Master 300 - Ürün No: Tek Lisans: 2759-263/210-1000

Uyumlu Kontrolörler:

PFC200; G2; 2ETH RS	750-8212
PFC200; G2; 2ETH CAN	750-8213
PFC200; G2; 2ETH RS CAN	750-8214
PFC200; G2; 4ETH CAN USB	750-8215
PFC200; G2; 2ETH RS CAN DPS	750-8216

Daha detaylı bilgi için:

www.wago.com/2759-263/210-1000

MTConnect Üzerinden, digitalTAP™ Yazılımı ile Makine Verisi Toplama

MTCONNECT AÇIK STANDART

MTConnect gömülü cihaz
Adaptör arabirim gömülüdür

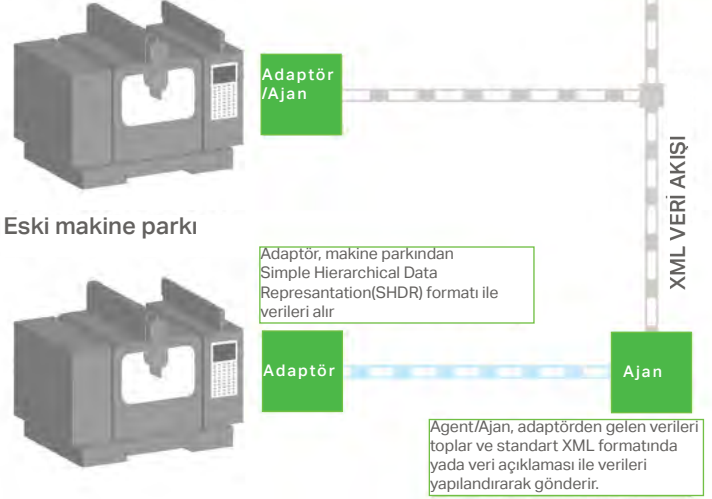

WAGO mevcut makinelerin verilerinin üst düzey raporlama ve veri tabanı sistemlerine aktarılması için ekonomik bir çözüm sunmaktadır.

DigitalTAP™, WAGO'nun makinelerinizin verilerini toplayıp veritabanınıza aktardığı özel bir çözümdür.

Çözüm, her bir makine tipi için standart formatta gerçek zamanlı verilerin üretilmesidir.

Bu çözüm içerisinde programlama olmayıp kullanıcı giriş bilgilerini konfigüre ederek web tabanlı yazılım ile kolayca kullanır.

Her bir giriş özel bir isimlendirme ve kendi parametreleri ile kullanır. Bu konfigürasyon verileri otomatik olarak WAGO kontrolörü içerisine yüklenir.

MTConnect® standart protokolü ile veriler standart formatta internet üzerinden ulaşılabilir ve iletilbilir hale gelir.

MTConnect ile makine verisi toplama

	Ürünler	Ürün No.	
Uygulama Kontrolörü	Controller PFC200; FG0; 2 x ETHERNET	750-8101/000-010	
	digitalTAP™ Uygulama Yazılımı	İndir: wago.com/applicationcontroller	
Dijital modüller	8-kanal dijital giriş; 24 VDC; 3 ms	750-430	
	4-kanal dijital giriş; 24 VDC; 3 ms; 2-wire connection	750-432	
	4-kanal dijital giriş; 24 VDC; 0.2 ms; 2-wire connection	750-433	
	8-kanal dijital giriş; 24 VDC; 3 ms; low-side switching	750-436	
	16-kanal dijital giriş; 24 VDC; 3 ms	750-1405	
	8-kanal dijital çıkış; 24 VDC; 0.5 A	750-530	
	Desteklenen Modüller	2-kanal analog giriş; 0 ... 20 mA; diferansiyel giriş	750-452
		2-kanal analog giriş; 4 ... 20 mA	750-466
		4-kanal analog giriş; 4 ... 20 mA	750-455
		8-kanal analog giriş; 0/4 ... 20 mA	750-496
2-kanal analog giriş; 0 ... 10 VDC		750-467	
8-kanal analog giriş; 0 ... 10 VDC/±10 V		750-497	
4-kanal analog giriş; direnç ölçümü; ayarlanabilir		750-450	
8-kanal analog giriş; direnç ölçümü; ayarlanabilir		750-451	
2-kanal analog giriş; termokupl K; diagnostik; ayarlanabilir		750-469/003-000	
8-kanal analog giriş; termokupl; ayarlanabilir		750-458	
3-faz ölçüm; 480 VAC 1 A	750-494		
Fonksiyon ve 2-kanal titreşim hız/yatak durum izleme VIB I/O	750-645		
Sonlandırma modülü	750-600		

WAGO Gateway Uygulaması

Yeni WAGO Gateway Uygulaması ile farklı bus sistemleri arasında veri değişimi yapmak şimdi çok daha kolay. Bunun için kullanıcı dostu bir arabirim kullanarak yazılım yapmadan sonuca ulaşmak mümkün.

Fonksiyon Detayları

İstasyon yapısının otomatik algılanması
Mevcut arabirimlerin görüntülenmesi
Veri noktalarının oluşturulması
ETS dosyalarının(KNX) al/ver fonksiyonu
Veri noktalarının birbirine bağlanması
Şartlı okuma/yazma

Avantajlar:

- Bus sistemleri arasındaki verilerin değişimi
 - Modbus® TCP
 - Modbus® UDP
 - Modbus® RTU
 - KNX
- Devreye alma süresinin programlama yerine basit konfigürasyon ile çözülmesi
- Her bir KNX modülünde 255 KNX veri noktasının ETS üzerinden al/ver fonksiyonu
- Fonksiyonel kupaaj

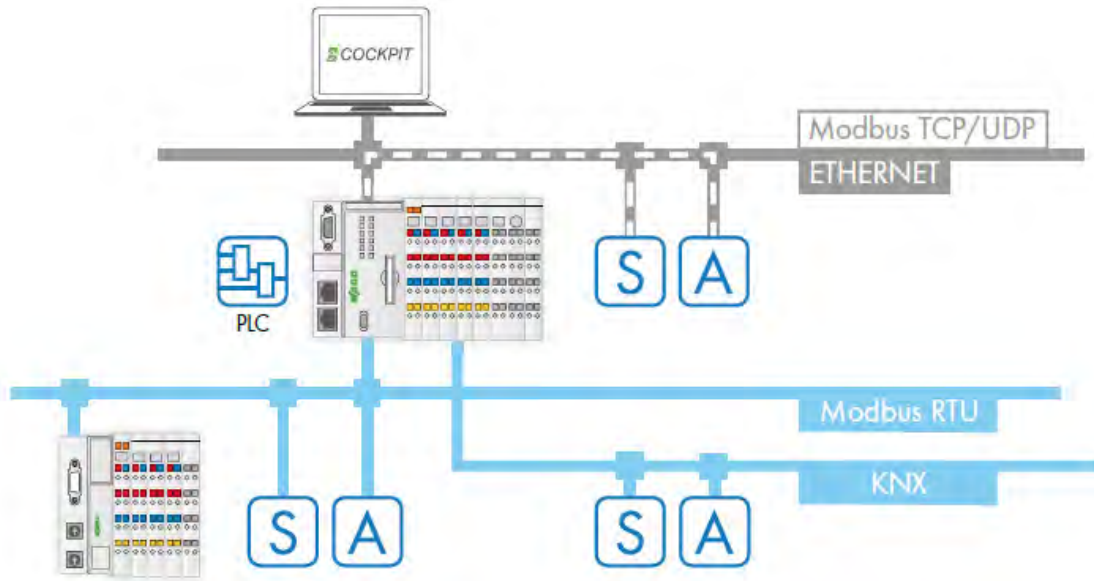
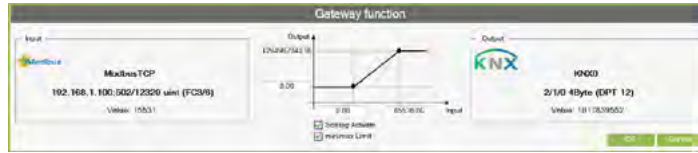
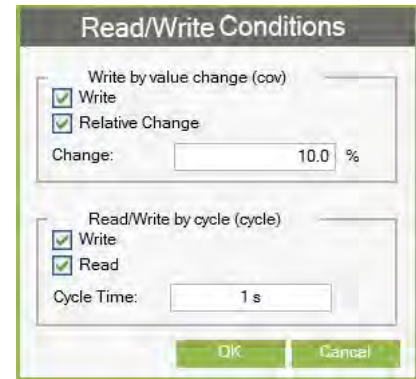

İndirme yeri: www.wago.com

Uyumlu kontrolör: PFC200; G2; 2ETH RS 750-8212

Detaylı bilgi için: www.wago.com/750-8212

Ethernet Kablo; Cat. 6A S/FTP

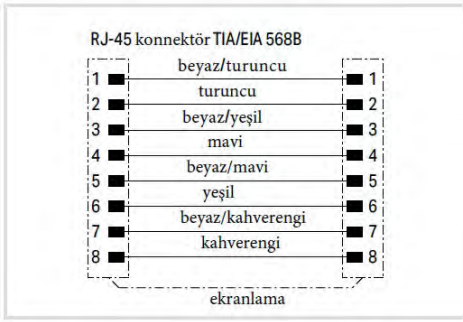

Temel Bilgiler:

- Halojen içermez TPE
- Cat. 6A S/FTP
- Yüksek esneklik
- 50 µin altın kaplama kontaklar
- Mekanik/elektrik testleri yapılmış
- 4C Kanal link testi
- Etiket alanı
- Kolay takma ve çıkarma (756-1250/1023-xxx)

ETHERNET kablo; cat. 6A; RJ-45; RJ-45		
Kablo Uzunluğu:	Ürün No:	Paket Adeti:
0.5 m	756-1250/1013-005	1
1 m	756-1250/1013-010	1
2 m	756-1250/1013-020	1
3 m	756-1250/1013-030	1
5 m	756-1250/1013-050	1
7.5 m	756-1250/1013-075	1
10 m	756-1250/1013-100	1

ETHERNET kablo; cat. 6A; RJ-45; RJ-45		
Axial açma		
Kablo Uzunluğu:	Ürün No:	Paket Adeti:
0.5 m	756-1250/1023-005	1
1 m	756-1250/1023-010	1
2 m	756-1250/1023-020	1
3 m	756-1250/1023-030	1
5 m	756-1250/1023-050	1
7.5 m	756-1250/1023-075	1
10 m	756-1250/1023-100	1

ETHERNET KABLolar

Ürün Kodu	Açıklama	Paket	Birim Fiyat
Y 756-1250/1013-005	Halojen free, TPE, CAT 6A S/FTP, Yüksek esneklik, 50micron altın kaplama, 1200 defa tak çıkar mekanik ömür, 4C kanal link testi, 10Gbit/sn, -40 +80 °C, 0.5 metre	1	20,00 €
Y 756-1250/1013-010	Halojen free, TPE, CAT 6A S/FTP, Yüksek esneklik, 50micron altın kaplama, 1200 defa tak çıkar mekanik ömür, 4C kanal link testi, 10Gbit/sn, -40 +80 °C, 1 metre	1	24,00 €
Y 756-1250/1013-020	Halojen free, TPE, CAT 6A S/FTP, Yüksek esneklik, 50micron altın kaplama, 1200 defa tak çıkar mekanik ömür, 4C kanal link testi, 10Gbit/sn, -40 +80 °C, 2 metre	1	31,00 €
Y 756-1250/1013-030	Halojen free, TPE, CAT 6A S/FTP, Yüksek esneklik, 50micron altın kaplama, 1200 defa tak çıkar mekanik ömür, 4C kanal link testi, 10Gbit/sn, -40 +80 °C, 3 metre	1	39,00 €
Y 756-1250/1013-050	Halojen free, TPE, CAT 6A S/FTP, Yüksek esneklik, 50micron altın kaplama, 1200 defa tak çıkar mekanik ömür, 4C kanal link testi, 10Gbit/sn, -40 +80 °C, 5 metre	1	55,00 €
Y 756-1250/1013-075	Halojen free, TPE, CAT 6A S/FTP, Yüksek esneklik, 50micron altın kaplama, 1200 defa tak çıkar mekanik ömür, 4C kanal link testi, 10Gbit/sn, -40 +80 °C, 7.5 metre	1	75,00 €
Y 756-1250/1013-100	Halojen free, TPE, CAT 6A S/FTP, Yüksek esneklik, 50micron altın kaplama, 1200 defa tak çıkar mekanik ömür, 4C kanal link testi, 10Gbit/sn, -40 +80 °C, 10 metre	1	103,00 €
Y 756-1250/1023-005	Halojen free, TPE, CAT 6A S/FTP, Yüksek esneklik, 50micron altın kaplama, 1200 defa tak çıkar mekanik ömür, 4C kanal link testi, 10Gbit/sn, -40 +80 °C, 0.5 metre	1	29,00 €
Y 756-1250/1023-010	Halojen free, TPE, CAT 6A S/FTP, Yüksek esneklik, 50micron altın kaplama, 1200 defa tak çıkar mekanik ömür, 4C kanal link testi, 10Gbit/sn, -40 +80 °C, 1 metre	1	33,00 €
Y 756-1250/1023-020	Halojen free, TPE, CAT 6A S/FTP, Yüksek esneklik, 50micron altın kaplama, 1200 defa tak çıkar mekanik ömür, 4C kanal link testi, 10Gbit/sn, -40 +80 °C, 2 metre	1	42,00 €
Y 756-1250/1023-030	Halojen free, TPE, CAT 6A S/FTP, Yüksek esneklik, 50micron altın kaplama, 1200 defa tak çıkar mekanik ömür, 4C kanal link testi, 10Gbit/sn, -40 +80 °C, 3 metre	1	48,00 €
Y 756-1250/1023-050	Halojen free, TPE, CAT 6A S/FTP, Yüksek esneklik, 50micron altın kaplama, 1200 defa tak çıkar mekanik ömür, 4C kanal link testi, 10Gbit/sn, -40 +80 °C, 5 metre	1	64,00 €
Y 756-1250/1023-075	Halojen free, TPE, CAT 6A S/FTP, Yüksek esneklik, 50micron altın kaplama, 1200 defa tak çıkar mekanik ömür, 4C kanal link testi, 10Gbit/sn, -40 +80 °C, 7.5 metre	1	85,00 €
Y 756-1250/1023-100	Halojen free, TPE, CAT 6A S/FTP, Yüksek esneklik, 50micron altın kaplama, 1200 defa tak çıkar mekanik ömür, 4C kanal link testi, 10Gbit/sn, -40 +80 °C, 10 metre	1	102,00 €

WAGO Otomasyon Sistemi

Tüm uygulamalar için...

■ Dijital Giriş Modülleri

2-Kanal Dijital Giriş Modülleri

- 24, 48, 60, 110, 220 VDC
- 120, 230 VAC
- NPN/PNP, 0.2 ms/3.0 ms filtre, diagnostik

2-Kanal Dijital Özel Modüller

- NAMUR
- Pulse extension
- yetkisiz giriş/intruder detection
- aşağı/yukarı sayıcı, 500 Hz, 100 kHz

4-Kanal Dijital Giriş Modülleri

- 5, 24, 42 VDC
- 24, 42, 110–230 VAC

8-Kanal Dijital Giriş Modülleri

- 24 VDC, 5–14 VDC
- NPN/PNP, 0.2/3.0 ms filtre
- PTC

16-Kanal Dijital Giriş Modülleri

- CAGE CLAMP® S, 24 VDC, NPN/PNP
- Ribon kablolu, 24 VDC, NPN/PNP

■ Dijital Çıkış Modülleri

1-Kanal Dijital Çıkış Modülleri

- 440 VAC, 16 A
- Manuel çalıştırma, bistable, izole çıkış

2-Kanal Dijital Çıkış Modülleri

- 24 VDC, 0.5 A/2 A, diagnostik (kablo kopuk, kısa devre)
- 230 VAC, SSR, 3.0 A, diagnostik

4-Kanal Dijital Çıkış Modülleri

- 5 VDC, 24 V, 0.5 A
- 120–230 VAC, 0.25 A
- NPN/PNP, diagnostik

8-Kanal Dijital Çıkış Modülleri

- 5–14 VDC, 1 A
- 24 VDC, 0.5 A
- NPN/PNP, diagnostik

16-Kanal Dijital Çıkış Modülleri

- CAGE CLAMP® S, 24 VDC, 0.5 A, NPN/PNP
- Ribon kablo, 24 VDC, 0.5 A, NPN/PNP

2-Kanal Röle Çıkış Modülleri

- 0–230 V AC/DC
- 2 açık kontak/2 değişken kontak, izole çıkış

■ Analog Giriş Modülleri

1-Kanal Analog Giriş Modülleri

- Tartım modülü

2-Kanal Analog Giriş Modülleri

- Diferansiyel/single-ended giriş
- Ölçüm girişi(elektriksel izolasyon)
- 12-/14-/16-bit çözünürlük
- 0(4)–20 mA, 0–1(5) A AC/DC
- 0–10 V, ±10 V, 0–30 V DC
- diagnostik

4-Kanal Analog Giriş Modülleri

- Single-ended giriş
- 0(4)–20 mA
- 0–10 V, ±10 V
- RTD

8-Kanal Analog Giriş Modülleri

- RTD

Analog Özel Fonksiyon Modülleri

- HART modülleri
- RTD ölçüm modülü (ayarlanabilir)
- Thermokupl ölçüm modülü, diagnostik
- 3-faz güç analizör modülü: 480/690 V, 1 A/5 A/Rogowski bobin

■ Besleme ve Filtre Modülleri

Veri Yolu Genişletme Modülü

- Sonlandırma modülü
- Kuplör modülü

Besleme Modülü

- 0–230 V AC/DC
- Sigorta/diagnostik (opsiyonel)
- 24 VDC / 5–15 VDC (ayarlı)

Filtre Modülü

- Sistem ve saha beslemesi
- 24 VDC güç beslemesi ve darbe gerilim koruması

Saha Tarafı Çöklama Modülleri

- 24 VDC
- 0 VDC

Ayırma Modülleri

- 24 VDC / 230 VAC

Sonlandırma Modülleri



Analog Çıkış Modülleri

2-Kanal Analog Çıkış Modülleri

- 0–10 V/±10 V
- 0(4)–20 mA

4-Kanal Analog Çıkış Modülleri

- 0–10 V/±10 V
- 0(4)–20 mA

Analog Özel Fonksiyon Modülleri

- 6–18 V
- 0–10 V, 10 mA, diagnostik

Fonksiyonel Güvenlik

Dijital Giriş/Çıkış Modülleri (PROFIsafe)

- 4FDI, 24 VDC
- 4FDI/2FDO, 24 VDC, 10 A
- 4FDI/4FDO, 24 VDC, 2 A
- 8FDI, 24 VDC
- Ple/Cat. 4 to EN ISO 13849 ya da SIL 3 EN IEC 62061

Patlayıcı Alan Safe Modülü

- 4 F Ex i DI, 24 VDC, Zone 0+1

Fonksiyon Modülleri

Sayıcılar

- Aşağı/yukarı sayıcı
- Frekans sayıcı
- Peak-time sayıcı

Mesafe ve Açık Ölçümü

- SSI transmitter arabirimi
- Incremental encoder arabirimi
- Digital impulse interface

Pozisyonlama

- Stepper kontrolör, RS-422
- Stepper kontrolör, 24 V/1.5 A
- Stepper kontrolör, 70 V/7.5 A, 6IN/2OUT
- Servo stepper kontrolör, 70 V/7.5 A, 6IN/2OUT
- DC drive kontrolör, 24 V/5 A

Pulse Width Çıkış Modülü

Oransal Valf Modülü

- Hidrolik ve pnömatik valflerin kontrolü için

Vibrasyon İzleme

- Vibrasyon yoğunluğu/yatak durumu izleme

RTC Modülü

- DCF77 telsiz alıcı

Haberleşme Modülleri

Bina Otomasyonu

- DALI/DSI Master
- DALI Multi-Master
- EnOcean kablosuz alıcı
- MP-Bus
- KNX/EIB/TP1 modülü
- LON®
- SMI
- M-Bus

Seri Haberleşme Modülleri

- RS-232/RS-485 modülü (ayarlanabilir)
- TTY arabirim, 20 mA, current loop
- Veri değişim modülü

4-Kanal I/O-Link Master

AS Interface Master

- (M4) V 3.0 sınıfı
- 62 slave bağlantı

CAN Gateway

Kablosuz Haberleşme

- Bluetooth®/RF modülü

Ex'i Kendinden Zener Bariyerli Modüller

1-Kanal Dijital Giriş Modülü

- NAMUR, Bölge 0+1

2-Kanal Dijital Giriş Modülü

- NAMUR, Bölge 0+1

4-Kanal Dijital Giriş Modülü

- PROFIsafe, Bölge 0+1

8-Kanal Dijital Giriş Modülü

- NAMUR, Bölge 0+1

2-Kanal Dijital Çıkış Modülü

- 20 mA, Bölge 1

2-Kanal Röle Çıkış Modülü

- Değişken kontak, Bölge 0+1

2-Kanal Analog Giriş Modülü

- 4–20 mA, Bölge 1
- 4–20 mA HART, Bölge 0+1
- RTD, Bölge 0+1
- Termokupl, Bölge 0+1

2-Kanal Analog Çıkış Modülü

- 0–20 mA, Bölge 0+1

Aşağı/Yukarı sayıcı

- NAMUR, Bölge 0+1

Besleme Modülü

- 24 VDC, 1 A, Ex i

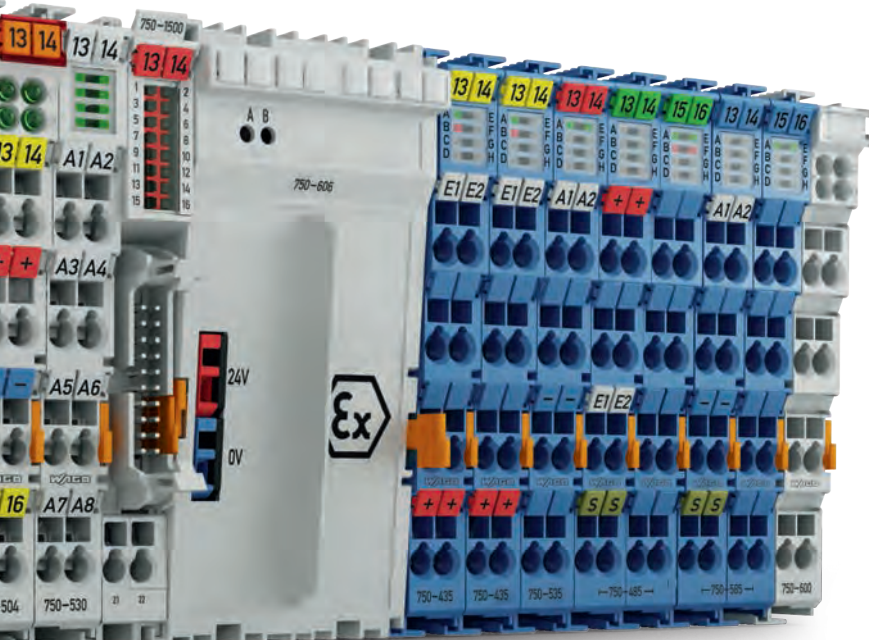

IEC 60870-5-101/-103/-104
IEC 61850
IEC 61400-25
DNP3



Temel Kontrolörler

Hız - Akıl - Dayanıklılık - Rakipsiz Özellikler



YENİ
BACnet
Kontrolör

WAGO SİSTEM 750 - Modüler Kullanım

WAGO kontrolör ailesi hem endüstriyel hem de bina uygulamalarında kullanılmak üzere geliştirilmiştir. Gerçek zamanlı uygulamalar ile IT uygulamaları arasında rakipsiz bir köprü işlevi görece şekilde HTTP, SNMP, FTP gibi tüm protokolleri destekler.

Entegre WEB görselleştirme, web tabanlı konfigürasyon özellikleri ve yüzlerce I/O modül desteği ile her uygulama için bir çözüm üretir.

- Tüm standart fieldbus sistemleri için
- Kolay programlama
- Yerden kazanç
- Yüksek standartlar



WAGO SİSTEM 750 XTR RTU - Modüler Kontrolör

Koyu gri rengi ile 750 serisinden ayrılan 750 XTR EXTREM ortamlar için geliştirilmiş rakipsiz özelliklere sahip yeni WAGO çözümdür. IEC60870 ve IEC61850 desteği ile...

- Son derece kompakt
- Rakiplerinden çok daha ekonomik
- Düşük enerji harcaması
- Bakımsız

- eXTRem sıcaklık dayanımı
-40 °C 'den +70 °C 'ye kadar
- eXTRem izolasyon
5 kV a kadar impulse gerilim
- eXTRem vibrasyon
5g hızlanmaya kadar

Planlama

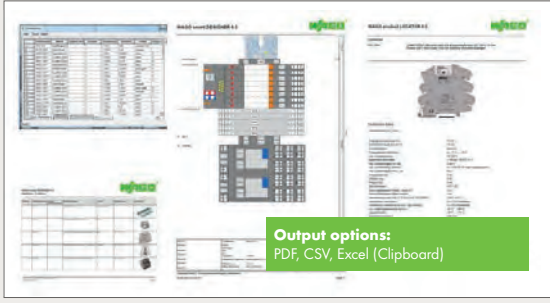

Export/Import

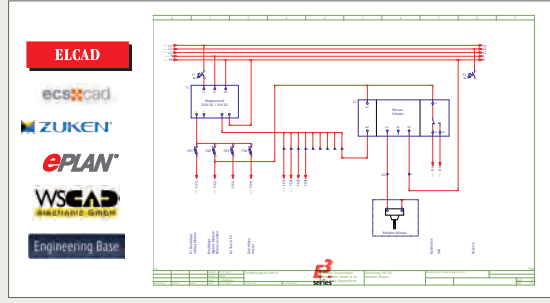

CAD Veri İndirme



e!COCKPIT

Programlama

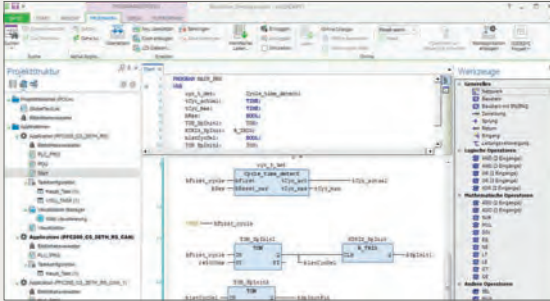

Görselleştirme



Konfigürasyon

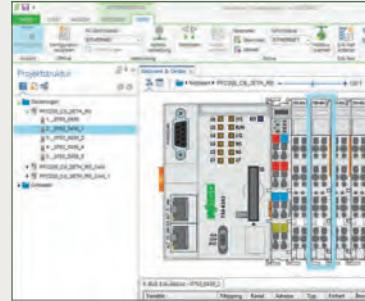

WAGO Yazılım Çözümleri

Planlamadan devreye almaya kadar çözümler...

Zamanında yapılan mühendislik çözümleri günümüz için temel gereksinimlerdir. Müşteri ihtiyaçlarına uygun ve rekabette avantaj sağlayan her türlü araç sizi bir adım öne çıkarır. WAGO tüm uygulama boyunca sağladığı çözümler ile sizi destekler.

smartDESIGNER kontrol panosunun dizaynı boyunca en büyük yardımcınız olmaya adaydır. CAE sistemleri ve smartPRINTER size çözümler sunar. Sonuç olarak dizayn ve malzeme listelerine tek bir noktadan ulaşabilirsiniz.

SÜREKLİ DESTEK

- e!COCKPIT entegre otomasyon mühendisliği için
- smartDESIGNER kontrol panolarının varlığı süresince
- CAE sistemlerine terzi usulü çözüm sağlar

Data Plotter – Veri Kaydı için En İdeal Uygulama

Bir kere veriyi toplayıp kayıt ettikten sonra uygulamadan web sunucusu üzerinden kolayca erişilebilir ve kullanılabilir.

Data plotter fonksiyonelliği:

- Pek çok verinin zaman ekseninde görselleştirilmesi
- Görüntülenecek verinin kolaylıkla seçilebilmesi
- Farklı verilerin ardışıl hareketlerinin kolaylıkla izlenebilmesi ve ayrıştırılması
- Kolay kullanım, renkli kanal seçimi
- Detaylı yakınlaştırma fonksiyon özelliği
- Ücretsiz...

Markalama

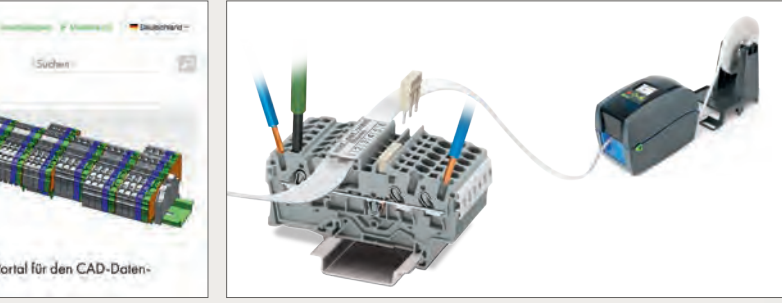

Teşhis

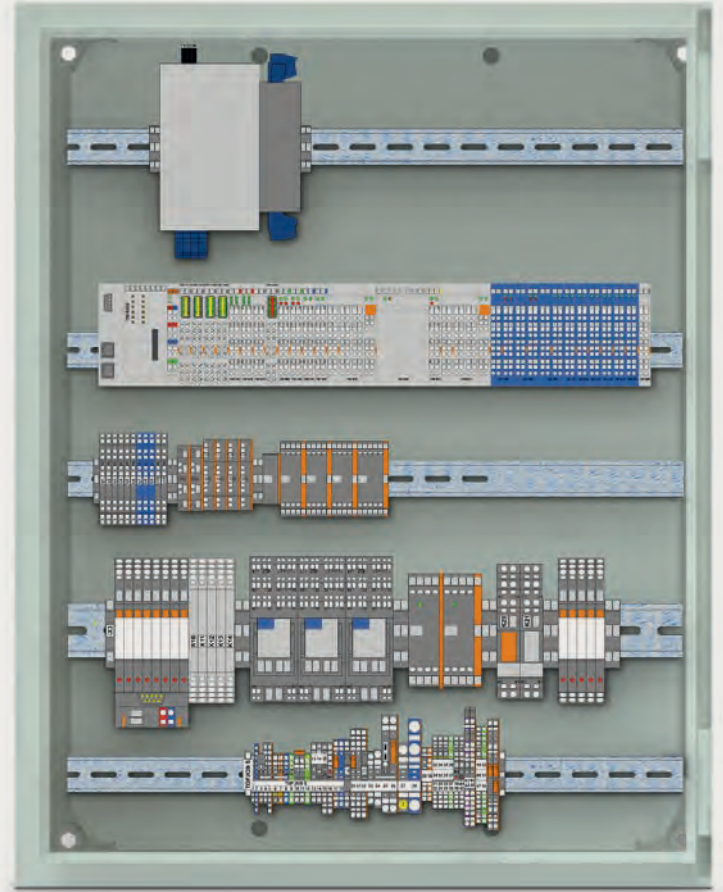
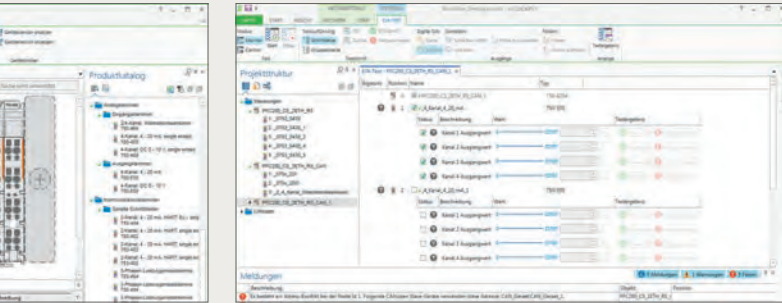

Veri Kayıt Fonksiyonları:

- Detaylı veri ve makine durumu ölçme ve izleme
- Açık standart formatta veri arşivleme
- Kayıt aralığını belirleme
- Hem kanal atama hem de ölçü birimi belirleme
- İster sahada doğrudan isterse network üzerinden işlem yapabileme
- Tüm parametrelerin detaylı işlenmesi ve izlenmesi

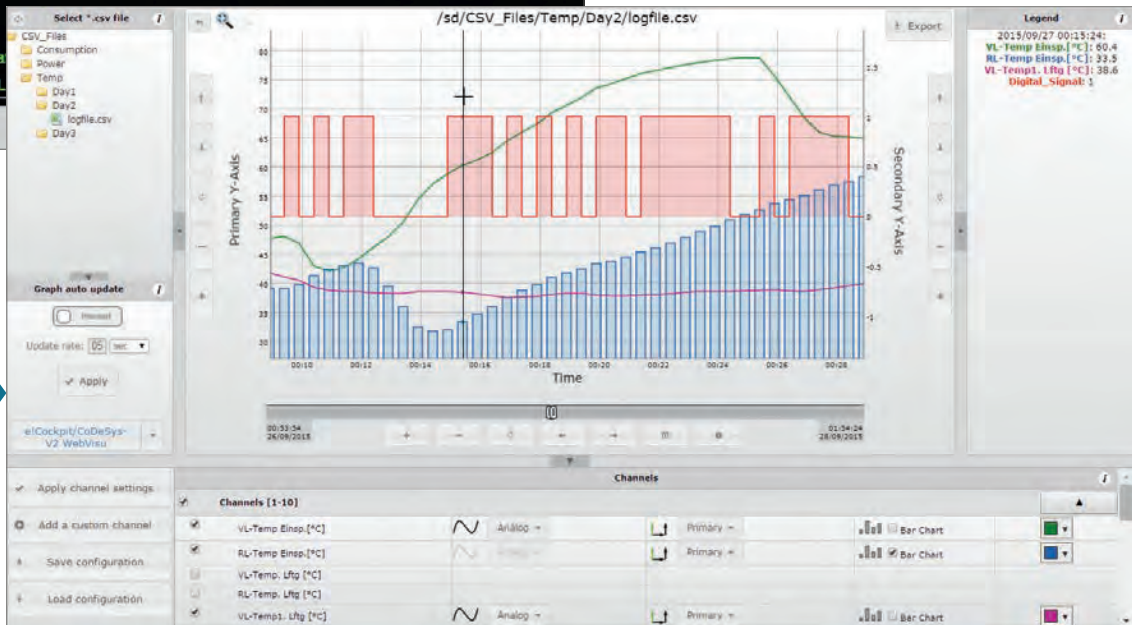

WAGO Kontrol Teknolojisi

		Ürün Numarası	CPU	Fieldbus						
				EtherNet/IP	Modbus®	PRO-FIBUS	Ether-CAT®	CANopen		
Kontrolör 750		750-806	16 bits							
		750-81x								
		750-833								
		750-837								
		750-838						Master/slave		
		750-842						Master/slave		
		750-843								
		750-852	32 bits			TCP (UDP)				
		750-880			X	TCP (UDP)				
		750-881			X	TCP (UDP)				
		750-882			X	TCP (UDP)				
		750-885			X	TCP (UDP)				
		750-831					TCP (UDP)			
		750-889					TCP (UDP)			
		750-829					TCP (UDP)			
		750-862					TCP (UDP)			
		750-891					TCP (UDP)			
750-890				TCP (UDP)						
Kontrolör 750 XTR		750-838/040-000	16 bits					Master/slave		
		750-880/040-00x	32 bits	X	TCP (UDP)					
Kontrolör PFC100		750-8100	Cortex A8, 600 MHz							
		750-8101								
		750-8102								
Controllers PFC200		750-8202	Cortex A8, 600 MHz							
		750-8203						Master/slave		
		750-8204						Master/slave		
		750-8206				Slave		Master/slave		
		750-8207								
		750-8208				Local		Master/slave		
		750-8212	Cortex A8, 1GHz							
		750-8213			Slave			Master/slave		
		750-8214						Master/slave		
750-8216				Slave		Master/slave				
Kontrolör PFC200 XTR		750-8202/040-000	Cortex A8, 600 MHz							
		750-8206/040-000					Slave	Master/slave		
		750-8202/040-001								
		750-8206/040-001				Slave		Master/slave		
Dokunmatik Panel 600		762-4301/8000-0002	Cortex A9							
		762-4302/8000-0002								
		762-4303/8000-0002								
		762-4304/8000-0002								
		762-5303/8000-0002			Slave	TCP (UDP)		Master**	Master/slave	
		762-5304/8000-0002								



*Sadece ek lisans ile kullanılır.

**Yakında

Diğer kullanıcı protokolleri	Arabirimler		Program Hafızası	Veri Hafızası	Retain Hafıza	Dosya Sistemi	Web-server	WebVisu	Target-Visu
	ETHERNET	Serial							
			128 kB	64 kB	8 kB				
			32 kB	32 kB	8 kB				
			128 kB	64 kB	8 kB				
			128 ... 640 kB	64 ... 832 kB	8 kB				
			128 ... 640 kB	64 ... 832 kB	8 kB				
X	X		128 kB	64 kB	8 kB				
X	X		64 kB	64 kB	8 kB				
X	2 x		512 kB	256 kB	8 kB		X		
X	2 x		1024 kB	1024 kB	32 kB	2 MB dahili + 32 GB SD card ile	X	X	
X	2 x		1024 kB	512 kB	32 kB	2 MB	X	X	
X	2 x		1024 kB	512 kB	32 kB	2 MB	X	X	
X	2 x		1024 kB	1024 kB	32 kB	2 MB dahili + 32 GB SD card ile	X	X	
X	2 x		1024 kB	1024 kB	32 kB	4.5 MB dahili + 32 GB SD card ile	X	X	
X	2 x		1024 kB	1024 kB	32 kB	2 MB dahili + 32 GB SD card ile	X	X	
X	2 x		1024 kB	1024 kB	32 kB	4.5 MB	X	X	
X	2 x		2 MB	2 MB	16 kB	1 GB	X	X	
X	2 x		4 MB	4 MB	32 kB	1 GB	X	X	
X	2 x		8 MB	8 MB	32 kB	1 GB + 32 GB SD card ile	X	X	
			640 kB	832 kB	8 kB				
X	2 x		1024 kB	1024 kB	32 kB	2 MB dahili + 32 GB SD card ile	X	X	
	2 x		10 MB dinamik seçimli		64 kB				
				12 MB dinamik seçimli		64 kB	80 MB + 32 GB SD card ile	X	X
		X			128 kB				
X	2 x	X	Runtime sistemine bağlı: - e!RUNTIME = 60 MB (dinamik seçimli)		128 kB	80 MB + 32 GB SD card ile	X	X	
		X	- CODESYS V2.3 = 16 MB (program hafızası), 64 MB (veri hafızası)						
		X	Runtime sistemine bağlı: - e!RUNTIME = 60 MB (dinamik seçimli)						
		X	- CODESYS V2.3 = 16 MB (program hafızası), 64 MB (veri hafızası)						
X	2 x	X	Runtime sistemine bağlı: - e!RUNTIME = 60 MB (dinamik seçimli) - CODESYS V2.3 = 16 MB (program hafızası), 64 MB (veri hafızası)		128 kB	80 MB + 32 GB SD card ile	X	X	
		X	Runtime sistemine bağlı: - e!RUNTIME = 60 MB (dinamik seçimli) - CODESYS V2.3 = 16 MB (program hafızası), 64 MB (veri hafızası)						
X	2 x	X	Runtime sistemine bağlı: - e!RUNTIME = 60 MB (dinamik seçimli) - CODESYS V2.3 = 16 MB (program hafızası), 64 MB (veri hafızası)		128 kB	80 MB + 32 GB SD card ile	X	X	
X	2 x	X	Runtime sistemine bağlı: - e!RUNTIME = 60 MB (dinamik seçimli)		128 kB	2 GB + 32 GB SD card ile	X	X	X

İşletme ve İzleme

Yeni Versiyonlar

	CPU	Web browser	Modbus® (TCP, UDP)	EtherNet/IP	CANopen	IoT Protokolleri	Tanım	Donanım	Ürün No.
Dokunmatik Ekran 600 standart 	Cortex A9	x	M/S	S	M/S	x	Kontrol Panel; 10.9 cm (4.3"); rezistif dokunmatik ekran	PIO3	762-4301/8000-002
		x	M/S	S	M/S	x	Kontrol Panel; 14.5 cm (5.7"); rezistif dokunmatik ekran	PIO3	762-4302/8000-002
		x	M/S	S	M/S	x	Kontrol Panel; 18 cm (7.0"); rezistif dokunmatik ekran	PIO3	762-4303/8000-002
		x	M/S	S	M/S	x	Kontrol Panel; 25.7 cm (10.1"); rezistif dokunmatik ekran	PIO3	762-4304/8000-002
		x	M/S	S			Visu Panel; 10.9 cm (4.3"); rezistif dokunmatik ekran	PIO2	762-4201/8000-001
		x	M/S	S			Visu Panel; 14.5 cm (5.7"); rezistif dokunmatik ekran	PIO2	762-4202/8000-001
		x	M/S	S			Visu Panel; 18 cm (7.0"); rezistif dokunmatik ekran	PIO2	762-4203/8000-001
		x	M/S	S			Visu Panel; 25.7 cm (10.1"); rezistif dokunmatik ekran	PIO2	762-4204/8000-001
		x					Web Panel; 10.9 cm (4.3"); rezistif dokunmatik ekran	PIO1	762-4101
		x					Web Panel; 14.5 cm (5.7"); rezistif dokunmatik ekran	PIO1	762-4102
		x					Web Panel; 18 cm (7.0"); rezistif dokunmatik ekran	PIO1	762-4103
		x					Web Panel; 25.7 cm (10.1"); rezistif dokunmatik ekran	PIO1	762-4104
Dokunmatik Ekran 600 ileri 	Cortex A9	x	M/S	S	M/S	x	Kontrol Panel; 18 cm (7.0"); kapasitif çoklu dokunmatik cam yüzeyli tekran	PIO3	762-5303/8000-002
		x	M/S	S	M/S	x	Kontrol Panel; 25.7 cm (10.1"); kapasitif çoklu dokunmatik cam yüzeyli tekran	PIO3	762-5304/8000-002
		x	M/S	S			Visu Panel; 18 cm (7.0"); kapasitif çoklu dokunmatik cam yüzeyli tekran	PIO2	762-5203/8000-001
		x	M/S	S			Visu Panel; 25.7 cm (10.1"); kapasitif çoklu dokunmatik cam yüzeyli tekran	PIO2	762-5204/8000-001
Dokunmatik Ekran 600 Gemi 	Cortex A9	x	M/S	S			Visu Panel; 10.9 cm (4.3"); rezistif dokunmatik ekran, gemicilik onaylı	PIO2	762-6201/8000-001
		x	M/S	S			Visu Panel; 14.5 cm (5.7"); rezistif dokunmatik ekran, gemicilik onaylı	PIO2	762-6202/8000-001
		x	M/S	S			Visu Panel; 18 cm (7.0"); rezistif dokunmatik ekran, gemicilik onaylı	PIO2	762-6203/8000-001
		x	M/S	S			Visu Panel; 25.7 cm (10.1"); rezistif dokunmatik ekran, gemicilik onaylı	PIO2	762-6204/8000-001

M: Master, S: Slave

PIO1 Donanım Konfigürasyonu:

Güç kaynağı bağlantısı dışında cihazlar PIO1 donanım konfigürasyonu içerisinde:

- İki ETHERNET portu, cihaz ve konfigürasyon bağlantısı için
- İki USB portu, USB stik, mouse ve klavye bağlantısı için.



PIO2 Donanım Konfigürasyonu:

PIO2 donanımı, PIO1 donanımına ek olarak kulaklık ve hoparlör için ses arabirimi içerir.



PIO3 Donanım Konfigürasyonu:

Kontrol Panel olup, PIO2 konfigürasyonuna ek olarak :

- CAN arabirimi, saha cihazları için
- RS-232-/485 arabirimi
- Dört dijital giriş/çıkış; okuma ve tetikleme dijital bilgileri için



Web Panel

- HTML5 tabanlı görselleştirme
- WAGO kontrolörler PFC100 ve PFC200 ile birlikte Yüksek kaliteli otomasyon çözümleri
- Arabirimler: 2 x RJ-45, 2 x USB

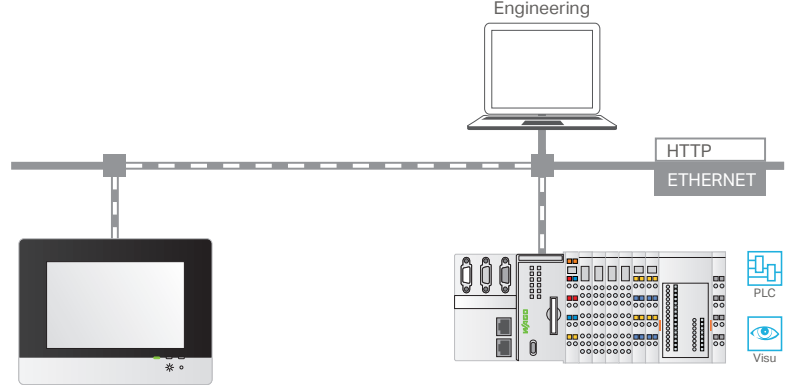

Visu Panel

- Controller relief
- Entegre Web sunucusu ile görselleştirme
- Entegre Web paneli işlevselliği
- Arabirimler: 2 x RJ-45, 2 x USB

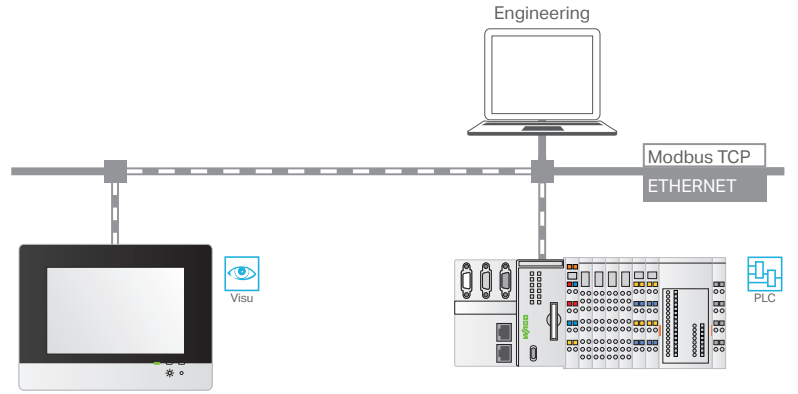

Kontrol Panel

- Kontrol, görselleştirme ve izleme bir cihazda
- Entegre Web ve Visu Paneli işlevselliği
- Arabirimler: 2 x ETHERNET, 2 x USB, RS-232/485, CAN, ses, Dahili 4 dijital I / O
- Desteklenen fieldbus protokolleri: Modbus, TCP, CANopen, EtherNet/IP
- IoT hazır. Yani buluta çıkabilir, uzaktan siber güvenliğe uygun iletişim sağlar.

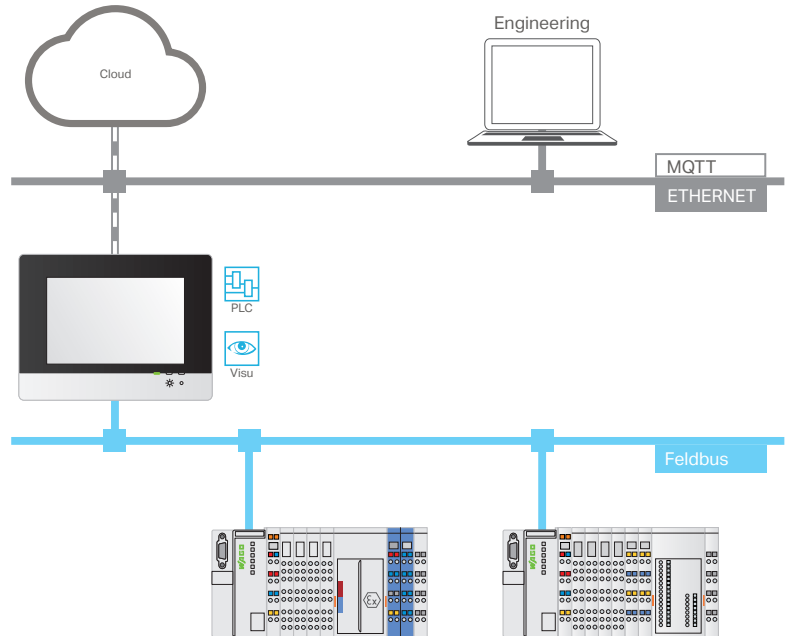

DOKUNMATİK EKРАНLAR ve KONTROL PANELLER

762 PERSPECTO - OPERATÖR ve KONTROLÖR / PLC PANELLER

Ürün Kodu	Açıklama	Paket	Birim Fiyat
PERSPECTO CP-TV DOKUNMATİK EKРАНLI KONTROL PANEL, Fast Ethernet 10/100MB Arabirim, USB Tip A, CAN, Windows CE, HMI RunTime, CodeSys Target Visu, IP65 Ön Kısım Koruması			
Y 762-4101	Web Panel; 10.9 cm (4.3"); rezistif dokunmatik ekran	1	1.676,00 €
Y 762-4102	Web Panel; 14.5 cm (5.7"); rezistif dokunmatik ekran	1	2.115,00 €
Y 762-4103	Web Panel; 18 cm (7.0"); rezistif dokunmatik ekran	1	2.130,00 €
Y 762-4104	Web Panel; 25.7 cm (10.1"); rezistif dokunmatik ekran	1	2.609,00 €
Y 762-4201/8000-001	Visu Panel; 10.9 cm (4.3"); rezistif dokunmatik ekran	1	1.817,00 €
Y 762-4202/8000-001	Visu Panel; 14.5 cm (5.7"); rezistif dokunmatik ekran	1	2.147,00 €
Y 762-4203/8000-001	Visu Panel; 18 cm (7.0"); rezistif dokunmatik ekran	1	2.166,00 €
Y 762-4204/8000-001	Visu Panel; 25.7 cm (10.1"); rezistif dokunmatik ekran	1	2.639,00 €
Y 762-4301/8000-002	Kontrol Panel; 10.9 cm (4.3"); rezistif dokunmatik ekran	1	2.299,00 €
Y 762-4302/8000-002	Kontrol Panel; 14.5 cm (5.7"); rezistif dokunmatik ekran	1	2.732,00 €
Y 762-4303/8000-002	Kontrol Panel; 18 cm (7.0"); rezistif dokunmatik ekran	1	2.758,00 €
Y 762-4304/8000-002	Kontrol Panel; 25.7 cm (10.1"); rezistif dokunmatik ekran	1	3.267,00 €
Y 762-5203/8000-001	Visu Panel; 18 cm (7.0"); kapasitif çoklu dokunmatik cam yüzeyli ekran	1	2.613,00 €
Y 762-5204/8000-001	Visu Panel; 25.7 cm (10.1"); kapasitif çoklu dokunmatik cam yüzeyli ekran	1	3.068,00 €
Y 762-5303/8000-002	Kontrol Panel; 18 cm (7.0"); kapasitif çoklu dokunmatik cam yüzeyli ekran	1	2.990,00 €
Y 762-5304/8000-002	Kontrol Panel; 25.7 cm (10.1"); kapasitif çoklu dokunmatik cam yüzeyli ekran	1	3.512,00 €
Y 762-6201/8000-001	Visu Panel; 10.9 cm (4.3"); rezistif dokunmatik ekran, gemicilik onaylı	1	1.796,00 €
Y 762-6202/8000-001	Visu Panel; 14.5 cm (5.7"); rezistif dokunmatik ekran, gemicilik onaylı	1	2.170,00 €
Y 762-6203/8000-001	Visu Panel; 18 cm (7.0"); rezistif dokunmatik ekran, gemicilik onaylı	1	2.273,00 €
Y 762-6204/8000-001	Visu Panel; 25.7 cm (10.1"); rezistif dokunmatik ekran, gemicilik onaylı	1	2.719,00 €



762-4101

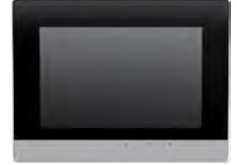

762-4204/8000-001



762-5304/8000-002



762 PERSPECTO - OPERATÖR ve KONTROLÖR / PLC PANELLER

Ürün Kodu	Açıklama	Paket	Birim Fiyat
AKSESUARLAR			
758-879/000-002	Memory Kart Micro SD 1 GB, endüstriyel tip	1	188,00 €
758-879/000-001	Memory Kart SD 1 GB, endüstriyel tip	1	158,00 €
758-879/000-000	Memory Kart CF 1 GB, endüstriyel tip	1	134,00 €
758-879/000-3102	Memory Kart SD 2 GB, endüstriyel tip	1	193,00 €
e!DISPLAY 7300T, Web Panel - Dokunmatik Ekranlar, Fast Ethernet 10/100 MB Arabirim, CodeSys 2.3 ve 3.0 Destekli, Html 5, Linux 3.6.11, Anodize Alüminyum Kasa, IP65 Ön Kısım Koruması, Proximity ve Aydınlık Sensörlü			
762-3000	4,3", 480x272 ekran, 16milyon renk, 600:1 Kontrast oranı, 500Cd/m2 parlaklık, 512Mb Ram/1Gb Flash/Micro SDHC genişleme yuvası, Linux 3.6.11, 2 adet 10/100 switch port	1	1.122,36 €
762-3001	5,7", 640x480 ekran, 16milyon renk, 300:1 Kontrast oranı, 630Cd/m2 parlaklık, 512Mb Ram/1Gb Flash/Micro SDHC genişleme yuvası, Linux 3.6.11, 2 adet 10/100 switch port	1	1.494,60 €
762-3002	7" 800x480 ekran, 16milyon renk, 800:1 Kontrast oranı, 450Cd/m2 parlaklık, 512Mb Ram/1Gb Flash/Micro SDHC genişleme yuvası, Linux 3.6.11, 2 adet 10/100 switch port	1	1.644,06 €
762-3003	10,1" 1280x800 ekran, 16milyon renk, 800:1 Kontrast oranı, 800Cd/m2 parlaklık, 512Mb Ram/1Gb Flash/Micro SDHC genişleme yuvası, Linux 3.6.11, 2 adet 10/100 switch port	1	1.897,86 €

Görselleştirme ve Kontrol

WAGO Dokunmatik Panel 600

WAGO endüstride ve bina teknolojisinde kontrol ve görselleştirme görevlerini gerçekleştirmesi için, yeni, yüksek performanslı Touch Panel 600 serisini geliştirdi.

Mevcut üç farklı sürümü, Web Panel, Visu Panel ve Kontrol Panel olarak kullanılmak üzere uyarlanmıştır. Enerji tasarruflu bekleme fonksiyonu, entegre otomatik parlaklık ayarı için sensörler ve kolay montaj tasarımı gibi pratik özellikleriyle kurulum ve operasyonel işlemler basittir. Tüm Touch Panel 600 serisinde geleceğe hazır Linux® işletim sistemi vardır.

e! COCKPIT ile yapılandırırken görselleştirmeler, HTML5 gibi modern teknolojilere dayalı olarak oluşturulmuştur. Kullanıma bağlı olarak, kontrol panolarında kullanılmak üzere standart uygulamalar için resistive dokunmatik ekranlı paneller ile diğer gereksinimler ve gemi endüstrisinde kullanıma uygun denizcilik onaylarına sahip cam yüzeyli multi-touch özellikli paneller mevcuttur.

Daha fazla bilgi için

www.wago.com/touch-panel

- **Yüksek performanslı Cortex A9 çok çekirdekli işlemci 1.0 GHz ve 2 GB RAM:**
Hesaplama işlemlerinin paralel yürütülmesi sayesinde hızlı çalışma
- **IEC 61131 ya da Linux® tabanında program geliştirme:**
Açık kaynak işletim sistemini kullanarak esneklik ve güvenlik
- **Özelleştirilebilir konfigürasyon arabirimleri ve kolay yönetim:**
Hızlı yapılandırma ve devreye alma
- **Benzersiz montaj tasarımı:** Hızlı ve çok kolay
- **WAGO'nun kontrol ile bulut çözümlerine standart bağlantılı**

paneller: IoT hazır

Cam ve multi touch özellik ile farklı işlevler çok daha kolay

Visu Panel 7.0", 10.1"
Control Panel 7.0", 10.1"

Farklı
Seçenekler
ve Hızlar

Standart Uygulamalar için:

Web Panel 4.3", 5.7", 7.0", 10.1"
Visu Panel 4.3", 5.7", 7.0", 10.1"
Kontrol Panel 4.3", 5.7", 7.0", 10.1"

Marin Uygulamaları için:

Visu Panel 4.3", 5.7", 7.0", 10.1"



Entegre Bina Otomasyonu

Daha Yüksek Enerji Verimliliği

AYDINLATMA

İdeal aydınlatma kontrolü sadece iyi bir atmosfer yaratmak için değil aynı zamanda daha esnek ve kolay kontrol edilebilir bir alt yapı oluşturmak içindir. WAGO aydınlatma otomasyon sistemi tek bir lambanın aç/kapa kontrolünden karmaşık 1-10V analog, DALI, DMX ve genel dimleme sistemlerinin hepsine çözüm sunacak esneklik ve geniş ürün yelpazesindedir.

ISITMA, SOĞUTMA HAVALANDIRMA, KLİMA

Binalardaki en büyük maliyet merkezlerinin başında HVAC sistemleri (ISITMA, HAVAILANDIRMA, KLİMA) gelir. HVAC sistemlerinin otomatik kontrolü hem enerji maliyetlerini minimize eder hem de daha konforlu ve yaşanabilir bir bina sunar. HVAC altyapılarının planlaması, derin bir bilgi birikimi, uyumlu sistemlerin bir arada kullanılması ve doğru programlama ile desteklenmelidir. WAGO hazır HVAC kütüphaneleri ile sistem integratörlerinin ihtiyacı olan tüm bilgi birikimini, kolay programlama ve devreye alma avantajlarını bir arada sunar. Hatadan uzak, defalarca denenmiş ve uygulanmış yazılımlar ile hızlı, kusursuz ve yüksek güvenilirlik standartlarında bir otomasyon sistemini oluşturmak WAGO ile çok kolaydır. HVAC sistemlerinde en uygun kontrol; sistemin sıcaklık ve basınç değerlerini otomatik kumanda ile ihtiyaca göre ayarlamak, kullanılmayan ortamları ısıtma ve soğutma düzenine sokarak konfor şartlarını sağlamak aynı zamanda sınırlı enerji kullanımını ayarlamaktır. HVAC sistemlerinde kullanılan kontrol yöntemleri psikrometrik tabanlı kontroller olup bu kontrollerin tasarımında sistemin tamamen kontrolü düşünülmeli bölgesel kontrollerden kaçınılmalıdır. Aksi takdirde sistemden gerekli verim alınamayacaktır.

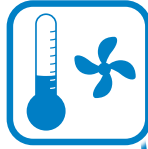

AYDINLATMA

ISITMA • HAVAILANDIRMA • KLİMA



Entegre Bina Otomasyonu

Daha Düşük Yatırım Maliyeti



ODA OTOMASYONU



ENERJİ YÖNETİMİ

ODA OTOMASYONU

Binanın planlaması, uygulaması ve sonraki işletimi, maksimum ekonomi ve ileriki ihtiyaçlara göre gelişime açık olmalıdır. Bu yüzden mümkün olduğunca modüler bir yapı üzerine, bireysel ve grup ihtiyaçlarını karşılayabilir ve sonraki ihtiyaçlara adapte edilebilir bir otomasyon sistemi kurulmalıdır. Modern oda otomasyonu ihtiyaçlarında WAGO önemli görevler üstlenir; optimal oda sıcaklığı ve havalandırması kontrolü, güneşliklerin otomatik kontrolü, enerji tasarrufu uygulamaları, aydınlatma kontrolü, aydınlatma sensörlerinden gelen bilgiye göre havalandırma sisteminin optimizasyonu vb. bir çok uygulama entegre olarak WAGO çözümleri içerisinde yer alır. Bina otomasyon sisteminin (BMS) yangın algılama, kartlı geçiş, CCTV, PDKS gibi diğer zayıf akım sistemleriyle entegrasyon platformu sağlayabilmesi nedeniyle de işletme genelinde sağlayacağı maliyet ve verimlilik, katlanarak artmakta, tek merkezden farklı sistemler yönetilip izlenmekte ve sistemler birbiriyle konuşabilmektedir.

ENERJİ YÖNETİMİ

Binaların planlamasındaki en önemli konulardan bir tanesi enerji verimliliğidir. Enerji tasarrufu, gerek inşaat gerekse yenileme uygulamalarında en önemli hedeftir. Yatırımcı binasının yüksek verimli bina sertifikası alması için beklenti içindedir. WAGO ile bina verimliliğinde A sınıfı son derece kolay bir şekilde elde edilir. WAGO sadece A sınıfını garanti etmez aynı zamanda bina enerjisi sisteminin orta gerilimden oda seviyesine kadar kontrolünü ve mevcut bina yönetim sistemine aynı yapı içerisinde entegrasyonunu da sağlar.

Entegre Bina Otomasyonu

Daha Yüksek Enerji Verimliliği

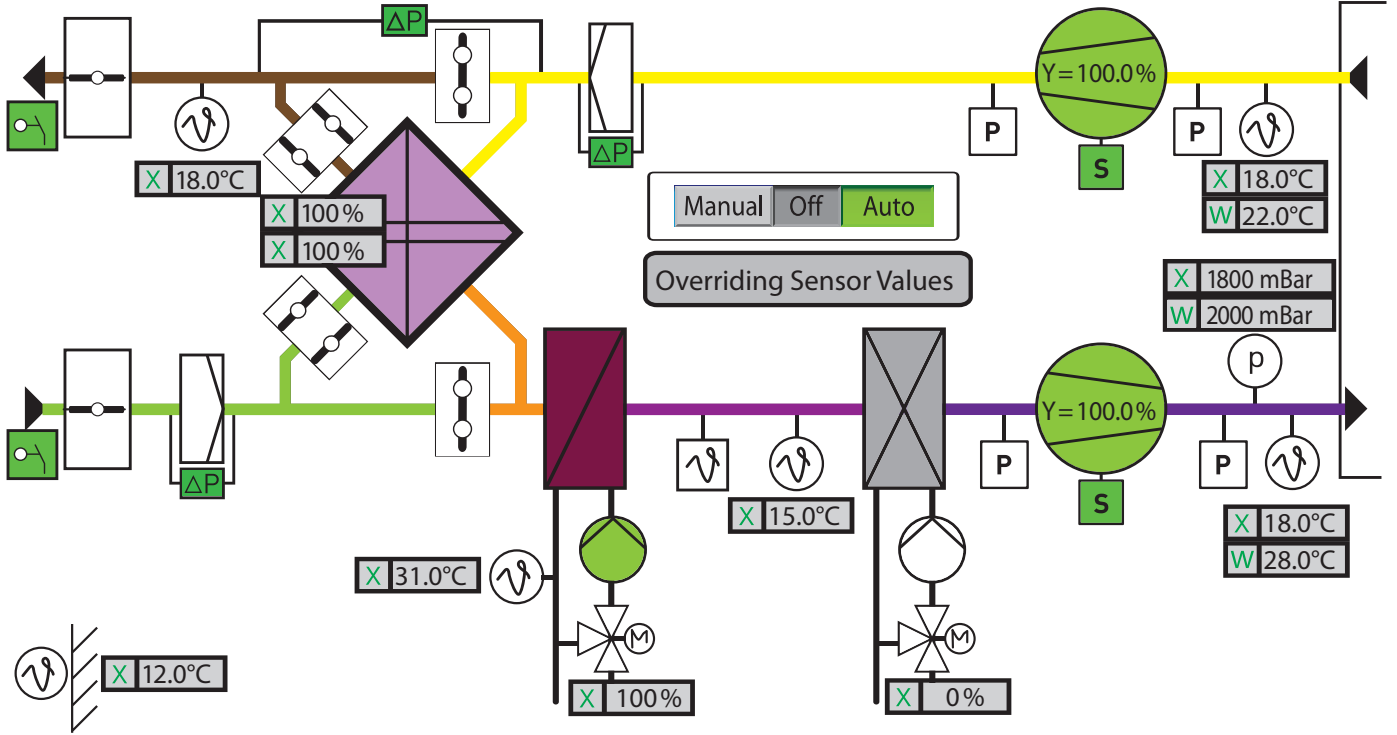

- Fault
- Quit

Status Messages			
Collective malfunction:	OK	Supply air (heat exchanger):	ON
Pre-flush:	completed	Exhaust air (heat exchanger):	ON
Air damper:	open	Incoming air fan:	OK
Exhaust air damper:	open	Exhaust air fan:	OK

Start Page Configuration

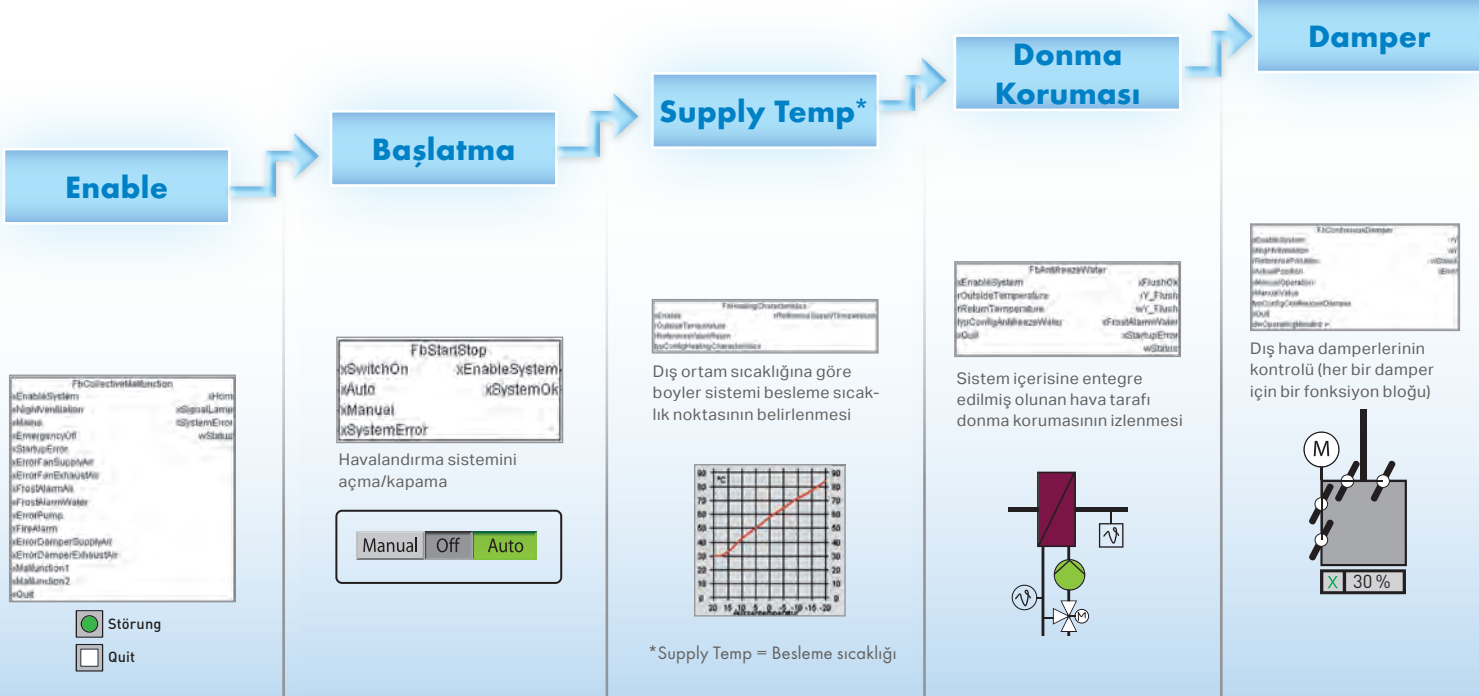

Planlama

EN 15232
VDI 3813-2
DIN V 18599
VDI 3814

Montaj

Devreye alma

Optimizasyon

Çalışma

İlk kez kullanım

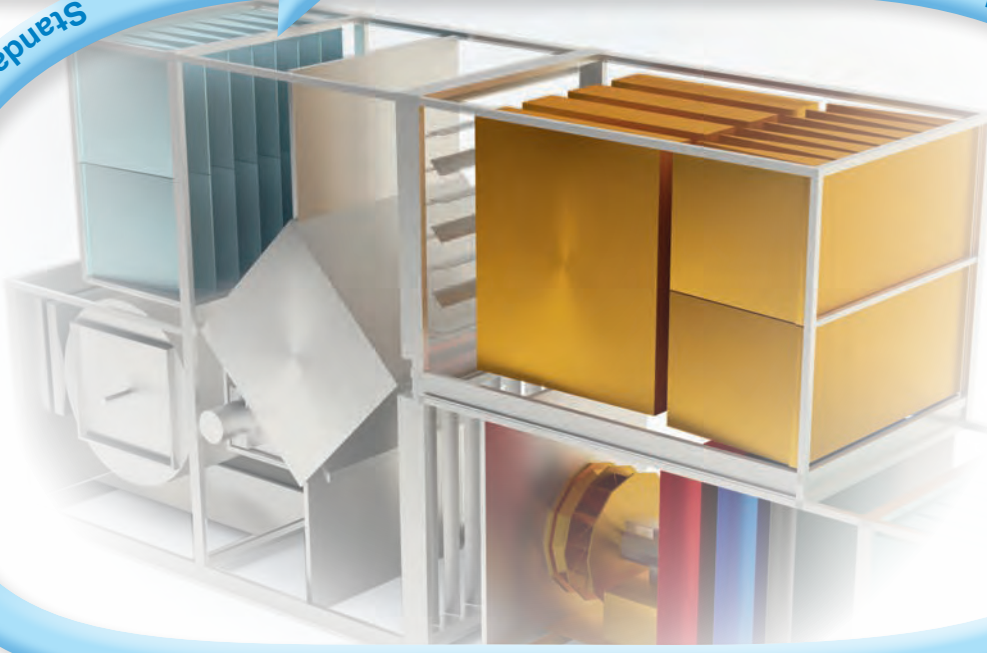

Programlama Yerine Parametre Ayarları

Bina otomasyon uygulamalarında planlama ve teknik alt yapının oluşturulması tüm profesyoneller için derin bir bilgi birikimi gerektirir.

Planlanan HVAC uygulamaları için gelişmiş hassas kontrol ve görselleştirme bu işin vazgeçilmez unsurlarıdır. WAGO profesyonellerin çalışmalarını kolaylaştırmak için yeni programlama kütüphanelerini ücretsiz olarak sağlamaktadır.

Hazır makrolar ile programlamaya gerek kalmadan basit parametre ayarları ile sistemi oluşturmak çok kolay. Bu tür makrolar mühendislik açısından zamandan ve mühendislik maliyetlerinden ciddi tasarruf sağlar.

Kısaca yeni avantajlarınız:

- Tüm HVAC uygulamaları için detaylı çözümler
- Programlama için zaman gereksinimi minimuma indirgenmiştir
- Parametre ayarlamaları sayesinde basite indirgenmiş sistem

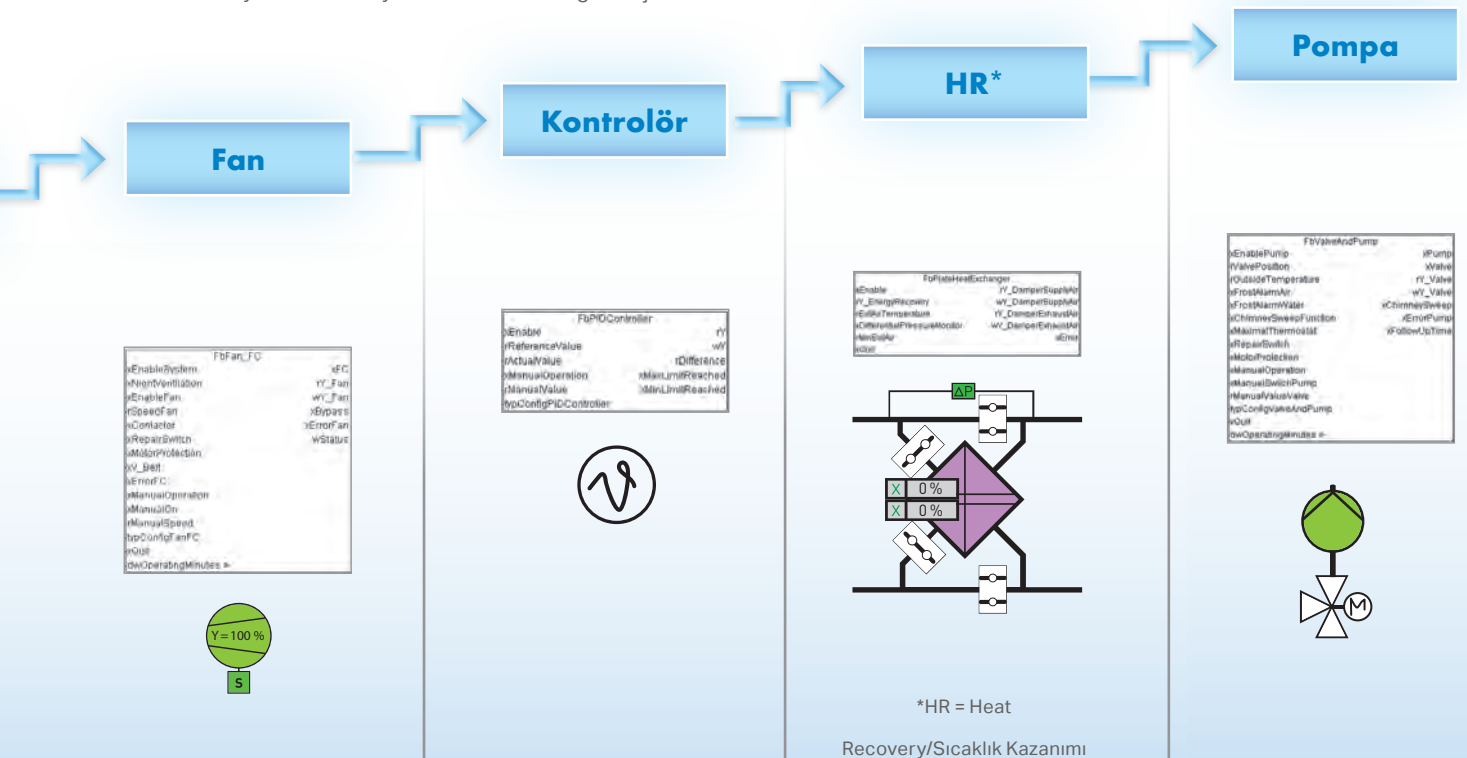

WAGO Aydınlatma Yönetimi

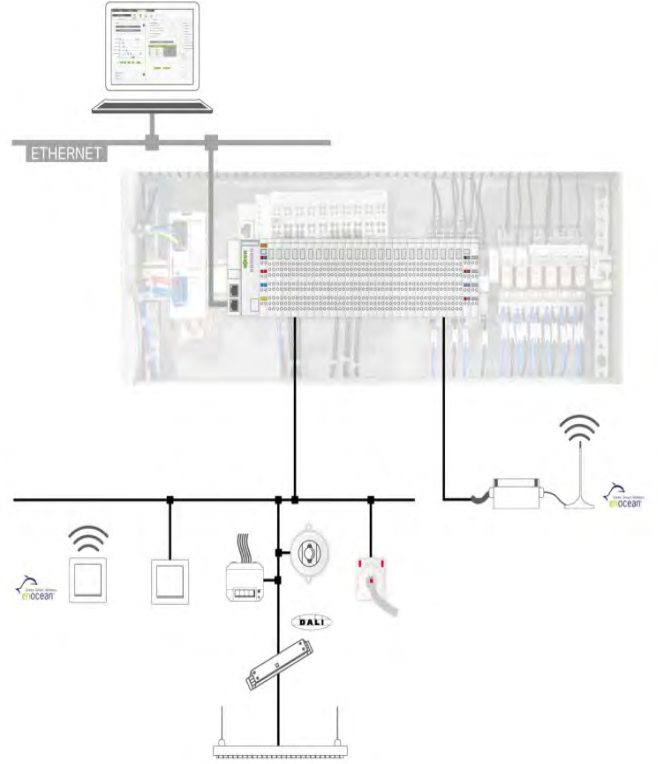
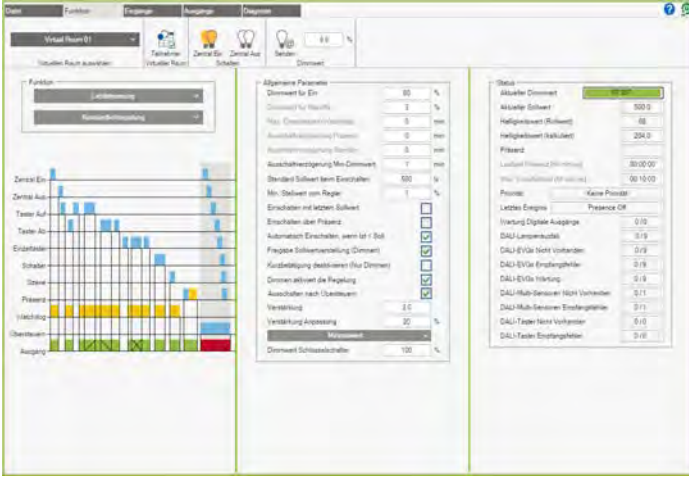

WAGO Aydınlatma Yönetimi, önceden tanımlanmış donanım ve konfigüre edilmiş yazılım yapısı üzerine tasarlanmış bir konsepttir. Bu yapı, planlamayı, devreye almayı ve operasyonları büyük ölçüde kolaylaştırır. Temel fikir: WAGO Aydınlatma Yönetimi, depolarda ve üretim tesislerindeki farklı aydınlatma gereksinimlerine dayanmaktadır. Örneğin, bir üretim tesisi, ışığın esnek olarak adapte edilebileceği sanal odalara ayrılmıştır. Her bir sanal oda uygun ışık yoğunluğunu otomatik olarak ayarlamak için sensörlerden ve aktüatörlerden gelen sinyalleri alır. Sanal odalar kullanılarak, dönüşümler ve odaların yeniden düzenlenmesi WEB konfigürasyon aracılığı ile kolayca ve hızlıca uygulanabilir.

WAGO Aydınlatma Yönetimi

	Ekipmanlar	Ürün No.	Not
Ana ünite	Aydınlatma Yönetimi - Kontrolör	750-8202/000-012	Kontrolörler birbirleriyle haberleşebilir.
	Aydınlatma Yönetimi - Yazılım	Ücretsiz	İndirin: wago.com/applicationcontroller
	DALI Multi-Master Modülü	753-647	64 DALI aktüatörüne (EKG) ek olarak; bir DALI-Multi Master, 16 DALI-Multi sensörüne kadar destekler. (Maksimum 64 sensör adresi); Paket başına maks. 10 DALI modülü.
	Sonlandırma Modülü	750-600	I/O yapısının bitiminde sonlandırma modülü kullanılır.
	I/O Modülleri için Güç Kaynağı	787-1012	Kontrol cihazları ve ilave modüller için 24 VDC besleme gerilimi
Girişler/Basmalı düğmeler için ek modüller	DALI Multi-Master için Güç Kaynağı	787-1007	Güç kaynağı maks. 5 DALI Multi-Master destekler.
	16-Kanal Dijital Giriş; 24 VDC; 3 ms	750-1405	1-16 kanala kadar basmalı düğmeler/anahtar girişleri; Temel paket başına maks. 4 ek modül
Çıkışlar/Aktüatörler için ek modüller	16-Kanal Dijital Çıkış; 24 VDC; 0.5 A	750-1504	1-16 kanala kadar aktüatör/lambalar/röleler/ECG kontrol; Temel paket başına maks. 2 ek modül
	ALZ Röle Socketi; 1 geçiş kontağı (1 u); 24 VDC	788-354	Röle ile ışık geçişi
EnOcean kablosuz haberleşme için ek modüller	RS-232/-485 Seri Arayüz	750-652	Seri arayüz STC65-RS485 EVC EnOcean Sinyal Verici/Alıcısına bağlanır. (1-64 salınım anahtarı için)
	EnOcean Alıcı / Verici	2852-7101	I/O modüller için EnOcean radyo sinyal kaydı ve aktarımı
	EnOcean Tekrarlayıcı	2852-7102	Aktarım aralığını genişletir. (daha fazla bilgi için EnOcean web sitesini ziyaret edebilirsiniz)
	EnOcean easyfit PTM 250 Radyo Verici; 2-kanallı aydınlatma kontrolü	758-940/001-000	1-2 veya 1-4 sinyaller; binalarda 30 metre mesafe radyo alıcısı
Harici zaman isteği için ek modüller	EnOcean easyfit PTM 250 Radio Transmitter; 4-kanallı aydınlatma kontrolü	758-940/003-000	
	Gerçek Zamanlı Saat Modülü	750-640	Zaman senkronizasyon modülü (Sunucu bağlantısı için zaman yoksa)
Enerji veri ölçümü için ek modüller	GPS DCF Çevirici	2852-7901	Çeviriciler/Harici alıcıları için zaman senkronizasyonu
	3-Faz Enerji Analizörü; 690 VAC 1 A	750-495/xxx-xxx	
	Akım ve gerilim bağlantıları	2007-8874, 2007-8877	Akım transformatörlerine kolay bağlantı ve kısa devre yapılması için önceden monte edilmiş klemensler (Akım trafoları, bkz. Full Line Catalog Volume 4)
Sensörler için ek modüller	DALI Multi-Sensör Kit	2851-8201	Parlaklık ölçümü ve hareket sensörü: DALI bus sistemlerine kit bağlantısı
	DALI Sensör Kuplör	2851-8202	MULTI-3-CI sensörlerini DALI'ye bağlamak için sensör birleştirici; Her bir DALI Multi-Master (753-647) modülü başına maks. 16 adet DALI sensör kuplörü
	DALI HIGHBAY ADAPTÖR + HIGH BAY	2852-7207, 2852-7201	Geniş kurulum yükseklikleri için parlaklık ölçümü ve hareket algılayıcısı (3-13 metre)
	DALI HIGHBAY ADAPTÖR + VISION	2852-7207, 2852-7202	Geniş alanlar, açık ofisler, koridorlar veya depolar için hareket sensörü
	DALI LS/PD LI Multi-Sensör Kit	2852-7203	Ofis aydınlatması için hareket sensörü (1-5 metre)
	DALI Sensör Kuplör HF LS LI + Radar Sensör HF LS LI	2852-7205, 2852-7206	Işık ve gömme tavan sensörü: birleştirilmiş gün ışığı ve hareket algılama, radar yoluyla hareket algılama
	DALI XC	2852-7301	Buton kuplör bağlantısı; 4 standart basmalı düğmeyi DALI'ye bağlar.
DALI Sensör Kuplör E	2852-7204	Sensör kuplörü, standart sensörleri DALI'ye bağlar.	

WAGO Enerji Yönetimi

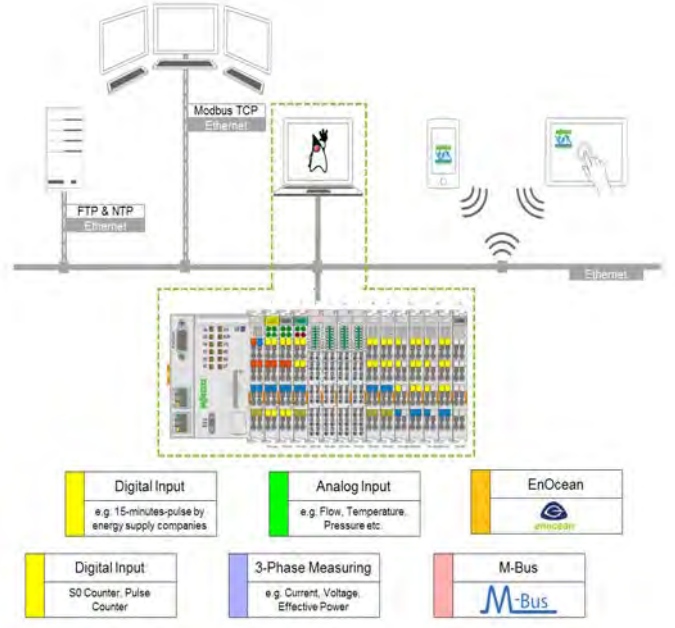
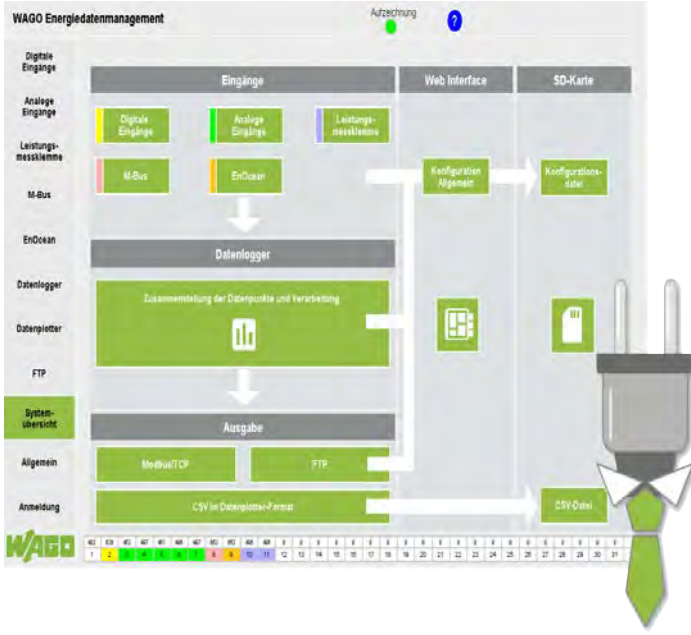

WAGO Enerji Veri Yönetimi sistemi, herhangi bir programlama olmaksızın enerji verilerini kolayca kaydeder, görselleştirir ve yönetir ve istenildiğinde genişletilebilir. Enerji veri yönetim sistemi, kullanıcı dostu Web görselleştirme yoluyla enerji akışı izlemesi sağlar.

Bağlanan G/Ç modülleri (tabloya bakınız) otomatik olarak algılanır ve kullanıcı arabirimi aracılığıyla konfigüre edilebilir. Enerjiye özel değerlere ek olarak Elektriksel akımlar veya gerilimler, ağa bağlı WAGO Kontrol Cihazı, endüstriyel, proses teknolojileri veya bina uygulamaları ile ilgili diğer ölçüm değişkenlerini de kaydedebilir.

(Örneğin: gaz, ısı, su, sıkıştırılmış hava ve sıcaklık.)

Entegre görselleştirme aracı ile toplanan veriler kolayca görüntülenir ve çeşitli biçimlerde değerlendirilir. Veriler, Modbus TCP / IP ile üst düzey enerji yönetim yazılımına veya FTPS yoluyla bir CSV dosyası olarak aktarılır.

Buna ek olarak, Kontrolöre entegre edilmiş bir SD kartta geçmişi saklamak da mümkündür. Çok yönlü yeni WAGO çözümünü mevcut sistemlere entegre etmek çok kolaydır, ölçüm noktasının derinliğini arttırmak da basit bir konudur.

WAGO Enerji Veri Yönetimi Sistemi

	Ekipmanlar	Ürün No.	Modül Sayısı (Maks.)
Ana Ünite	Enerji Veri Yönetimi - Kontrolör	750-8202/000-022	1
	Enerji Veri Yönetimi - Yazılım	İndirin: wago.com/applicationcontroller	1
	Sonlandırma Modülü	750-600	1
	I/O için Güç Kaynağı , 230 VAC/24 VDC; 2.5 A	787-1012	1
	I/O için Güç Kaynağı , 230 VAC/24 VDC; 2 A	787-1606	1
Gerçek güç darbesinin kaydedilmesi (EVU)	4-Kanallı Dijital Giriş; 24 VDC; 3 ms	750-402	1
SO ve darbe sayacını kaydetme	2 Yukarı/Aşağı Sayaçlar, 24 VDC, 16 Bits, 500 Hz	750-638	4
Üç faz enerji analizi	3-Faz Enerji Analizörü; 690 VAC 1 A	750-495	toplam: 18
	3-Faz Enerji Analizörü; 690 VAC 5 A	750-495/000-001	
	3-Faz Enerji Analizörü; 690 VAC Rogowski Bobini	750-495/000-002	
Sıcaklık, basınç, akışmetre ve diğer analog sinyaller	2-Kanallı Analog Giriş; 0 ... 20 mA; Diferansiyel Giriş	750-452	1
	8-Kanallı Analog Giriş; 0/4 ... 20 mA; Tekli Sonlandırma	750-496	2
	8-Kanallı Analog Giriş; 0 ... 10 VDC/±10 V, Tekli Sonlandırma	750-497	2
Direnç sensörleri	8-Kanallı Analog Giriş; Direnç Ölçümü; Ayarlanabilir	750-451	2
M-Bus sayaç çeviricisini bağlamak için ek modüller	RS-232/485 Seri Arayüz	750-652	1
	M-Bus Seviye Çevirici	sorunuz	1
EnOcean ağ geçidini bağlamak için ek modüller	RS-232/485 Seri Arayüz	750-652	1
	RS-485 EVC Arayüzü ile EnOcean Alıcı/Verici	2852-7101	1

ENDÜSTRİYEL PC ve PLC

PLC ve KONTROLÖRLER

Ürün Kodu	Açıklama	Paket	Birim Fiyat
PROGRAMLANABİLİR FIELDBUS KONTROLÖR / PLC			
750-806	DeviceNet 500kBaud	1	697,95 €
750-815/300-000	MODBUS RS485 150Bd-115,2 kBd	1	776,91 €
750-815/325-000	MODBUS RS485 150Bd-115,2 kBd, -20oC / +60oC	1	874,20 €
750-816/300-000	MODBUS RS232 150Bd-115,2 kBd	1	776,91 €
750-819	LONWORKS 78 kbps	1	796,65 €
750-829	BACnet MS/TP Kontrolör	1	1.508,70 €
750-830	BACnet /IP kontrolör 10/100Mbit/s DIN EN ISO 16484-5, RJ45 ve RS232 port	1	2.093,85 €
750-831	BACnet /IP kontrolör 10/100Mbit/s, 1000 obje DIN EN ISO 16484-5, RJ45 ve RS232 port, 4.000.000 trend log, 8GB SD kart desteği, Backup/restore fonksiyonu	1	2.430,84 €
750-831/000-002	BACnet /IP Eko kontrolör 10/100Mbit/s, 250 obje DIN EN ISO 16484-5, RJ45, 4.000.000 trend log, 8GB SD kart desteği, Backup/restore fonksiyonu	1	1.570,74 €
750-833	PROFIBUS DP/FMS 12 Mbaud	1	697,95 €
750-862	4. Jenerasyon, ETHERNET TCP/IP 10/100 Mbit/s, 2RJ45 Auto MDI(x) Ethernet bağlantılı, Web tabanlı konfigürasyon, 2MB programlama hafızası, 2MB veri hafızası, 1020 word giriş/1020 word çıkış proses imajı	1	765,00 €
750-880/025-001	ETHERNET TCP/IP 10/100 Mbit/s, SD Kart yuvalı, 2 RJ45 Auto MDI(x)Ethernet bağlantılı, Web server, RTC 1MB Program hafızası, 512KB Veri hafızası, 4000 I/O bağlantı imkanı IEC 60870-5/101/104, Mbit/s, TELEKONTROL PLC	1	2.047,32 €
750-880/025-002	ETHERNET TCP/IP 10/100 Mbit/s, SD Kart yuvalı, 2 RJ45 Auto MDI(x)Ethernet bağlantılı, Web server, RTC 1MB Program hafızası, 512KB Veri hafızası, 4000 I/O bağlantı imkanı IEC 60870-5/101/104, Mbit/s, eco TELEKONTROL PLC	1	1.120,95 €
750-885/025-000	ETHERNET TCP/IP 10/100 Mbit/s, SD Kart yuvalı, 2 RJ45 Auto MDI(x)Ethernet bağlantılı, Web server, RTC 1MB Program hafızası, 512KB Veri hafızası, Medya yedeklemeli olarak iki Mac ID ile iki ayrı networke bağlı çalışabilir. -20oC / +60oC	1	1.340,91 €
750-889	KNX IP kontrolör 10/100Mbit/s iki ethernet portlu,32GB SD kart girişli	1	1.381,80 €
750-890	4. Jenerasyon, MODBUS TCP, Ethernet/IP, 10/100 Mbit/s, SD Kart yuvalı, 32GB'a kadar SD Kart desteği, 2 RJ45, A8 600MHz işlemci, 8MB Program hafızası, 8MB Veri hafızası, Web server	1	1.239 €
750-891	4. Jenerasyon, MODBUS TCP, Ethernet/IP, 10/100 Mbit/s, 2 RJ45, A8 600MHz işlemci, 4MB Program hafızası, 4MB Veri hafızası, Web server	1	1.042 €
750-8101	PFC 100 Ethernet TCP/IP 10/100Mbit/s Kontrolör,A8 600MHz işlemci, RT Linux 3.18 RT Preemption patchli işletim sistemi, 32GB SD kart yuvalı PC ile DHCP, DNS, NTP, FTP, FTPS, SNMP, HTTP, HTTPS, SSH, MODBUS TCP/UDP/RTU desteği, ETHERNET TCP/IP 10/100 Mbit/s, 2 RJ45 Auto MDI(x)Ethernet bağlantılı, Web server, RTC, 12MB Dinamik Program hafızası/Veri hafızası, 64kByte retain hafıza, 4000 I/O bağlantı imkanı, Co-DeSys ile IL, LD, FBD, ST ve FC programlanma	1	1.235,16 €
750-8100	PFC 100 Eko Ethernet Kontrolör, 10MB Dinamik Program hafızası/Veri hafızası, 64kByte retain hafıza, 4000 I/O bağlantı imkanı	1	1.018,02 €
750-8102	PFC 100 Ethernet/Modbus(RS232/RS485) Kontrolör, 12MB Dinamik Program hafızası/Veri hafızası, 128kByte retain hafıza, 4000 I/O bağlantı imkanı	1	1.345,14 €
750-8202	Ethernet TCP/IP 10/100Mbit/s ve MODBUS 232/485 Kontrolör , A8 600MHz işlemci, RT Linux 3.6 RT Preemption patchli işletim sistemi, 256MB RAM, 256MB Flash, 128kB retain hafızası ve 32GB SD kart yuvalıPC ile DHCP, DNS, NTP, FTP, FTPS, SNMP, HTTP, HTTPS, SSH, MODBUS TCP/UDP/RTU desteği, ETHERNET TCP/IP 10/100 Mbit/s, 2 RJ45 Auto MDI(x)Ethernet bağlantılı, RS485/-232 port MODBUS, Web server, RTC, 16MB Program hafızası, 64MB Veri hafızası, 96kByte retain hafıza, 4000 I/O bağlantı imkanı, CoDeSys ile IL, LD, FBD, ST ve FC programlanma	1	1.580,61 €
750-8202/025-000	PFC200 CS 2ETH RS/T, -25 +60 derecede çalışabilir	1	1.677,90 €
750-8202/025-001	PFC200 CS 2ETH RS, TELEKONTROL PLC, diğer özellikler 750-8202 ile aynı	1	2.777,70 €
750-8202/025-002	PFC200 CS 2ETH RS, eco TELEKONTROL PLC, diğer özellikler 750-8202 ile aynı	1	1.675,08 €
750-8203	Ethernet TCP/IP 10/100Mbit/s ve CAN/CANopen Kontrolör, Diğer özellikler 750-8202 ile aynıdır	1	1.580,61 €
750-8204	Ethernet TCP/IP 10/100Mbit/s, MODBUS 232/485 ve CAN/CANopen Kontrolör, Diğer özellikler 750-8202 ile aynıdır	1	1.765,32 €
750-8204/025-000	PFC200 CS 2ETH RS CAN/T, diğer özellikler 750-8204 ile aynı, -25 +60 derecede çalışır	1	1.868,25 €
750-8206	Ethernet TCP/IP 10/100Mbit/s, MODBUS 232/485 ve CAN/CANopen, PROFIBUS DP Slave Kontrolör, Diğer özellikler 750-8202 ile aynıdır	1	1.976,82 €
750-8206/025-000	PFC200 CS 2ETH RS CAN DPS/T, diğer özellikler 750-8206 ile aynı, -25 +60 derece	1	1.999,38 €
750-8206/025-001	PFC200 CS 2ETH RS CAN DPS TELEKONTROL PLC, diğer özellikler 750-8206 ile aynı	1	2.829,87 €
750-8207	3G Modemli PFC200 CS 2ETH RS, GSM/Edge/UMTS/HSPA+, Mini sim kart	1	2.392,77 €
750-8207/025-000	750-8207 ile aynı, -25 +60 derecede çalışabilir	1	2.542,23 €
750-8207/025-001	750-8207 ile aynı, -25 +60 derecede çalışabilir, Telekontrol PLC, IEC 60870-5-101/-103/-104,IEC 61850-7-4, IEC 61400-25, DNP3	1	3.141,48 €
750-8208	Ethernet TCP/IP 10/100Mbit/s, MODBUS 232/485 ve CAN/CANopen, PROFIBUS DP MASTER Kontrolör, Diğer özellikler 750-8202 ile aynıdır	1	2.239,08 €
750-8208/025-001	PROFIBUS-DP Master, Ethernet TCP/IP 10/100Mbit/s, MODBUS 232/485 ve CAN/CANopen Kontrolör, Telekontrol PLC, IEC 60870-5-101/-103/-104,IEC 61850-7-4, IEC 61400-25, DNP3 Diğer özellikler 750-8202 ile aynıdır.	1	2.670,54 €
750-8212	Modbus® (TCP, UDP, RTU); EtherNet/IP adaptör, (slave)1; MQTT; RS-232/-485, EtherCAT Master ;A8 1 Ghz işlemci, 512MB Ram, 4GB Flash, 60MB dinamik paylaşımlı programlama/veri hafızası, 250 modül desteği/node	1	1.659,00 €
750-8212/025-000	PFC200 CS 2ETH RS/T, -25 +60 derecede çalışabilir	1	1.760,00 €
750-8212/025-001	PFC200 CS 2ETH RS, TELEKONTROL PLC, diğer özellikler 750-8202 ile aynı	1	2.915,00 €
750-8212/025-002	PFC200 CS 2ETH RS, eco TELEKONTROL PLC, diğer özellikler 750-8202 ile aynı	1	1.658,00 €
750-8213	CANopen, MODBUS TCP, EtherCAT Master, PFC200, 2x Ethernet, MQTT Protokol, Dahili Linux işletim sistemi, eIRUNTIME, Web server, Cortex A8 1Ghz işlemci, 32GB'a kadar SD kart desteği, 512MB Ram, 4GB Dahili hafıza, 60MB Program hafızası, -40 ... +85 °C	1	1.659,00 €
750-8214	CANopen, MODBUS TCP, EtherCAT Master, PFC200, 2x Ethernet, RS232/RS485, MQTT Protokol, Dahili Linux işletim sistemi, eIRUNTIME, Web server, Cortex A8 1Ghz işlemci, 32GB'a kadar SD kart desteği, 512MB Ram, 4GB Dahili hafıza, 60MB Program hafızası, -40 ... +85 °C	1	1.853,00 €



750-806



750-862



750-885/025-000



750-890



750-891



750-8102



750-8208/025-001

PLC ve KONTROLÖRLER

Ürün Kodu	Açıklama	Paket	Birim Fiyat
Y 750-8215	PROFINET RT Slave, CANopen, EtherCAT Master, MODBUS TCP, PFC200, 4x Ethernet, MQTT Protokol, Dahili Linux işletim sistemi, e!RUNTIME, Web server, Cortex A8 1GHz işlemci, 32GB'a kadar SD kart desteği, 512MB Ram, 4GB Dahili hafıza, 60MB Program hafızası, -40 ... +85 °C	1	sorunuz
Y 750-8216	PROFIBUS Slave, CANopen, EtherCAT Master, MODBUS TCP, PFC200, 2x Ethernet, RS232/RS485, MQTT Protokol, Dahili Linux işletim sistemi, e!RUNTIME, Web server, Cortex A8 1GHz işlemci, 32GB'a kadar SD kart desteği, 512MB Ram, 4GB Dahili hafıza, 60MB Program hafızası, -40 ... +85 °C	1	2.076 €
ECO FIELDBUS KUPLÖR (Maksimum 32 Byte'a kadar veri işleme kapasitesi ile sınırlıdır.)			
750-343	PROFIBUS DP ECO 12 Mbaud (32 byte)	1	339,00 €
750-346	DeviceNet ECO 500 kbaud (32 byte)	1	316,00 €
750-347	CANopen MCS 10 kBd-1 MBd (32 byte)	1	316,00 €
750-348	CANopen 10 kBd-1 MBd (32 byte)	1	316,00 €
STANDART FIELDBUS KUPLÖR			
750-303	PROFIBUS DP/FMS 12 Mbaud (750-301 yerine kullanılabilir)	1	640,00 €
750-306	DeviceNet 500kbaud	1	594,00 €
750-307	CANopen 10 kBd - 1 Mbd	1	594,00 €
750-310	CC-Link 156 kBd - 10 MBd	1	594,00 €
750-315/300-000	MODBUS / RS-485 / 150 Bd ... 115.2 kBd	1	642,00 €
750-316/300-000	MODBUS / RS-232 / 150 Bd ... 115.2 kBd	1	642,00 €
5118-9326 (750-319)	LONWORKS 78 kbps, 52 network değişken desteği	1	843,00 €
750-319/004-000	Data Exchange Coupler 78 kbps	1	673,00 €
750-325	CC-Link, V2.0, 156 kBd - 10 MBd	1	612,00 €
Y 750-330	BACnet/IP Kuplör 2 adet 10/100Mbit/s, 250 obje DIN EN ISO 16484-5, trend log, 8GB SD kart desteği, Trend, alarm ve scheduling fonksiyonları	1	897,00 €
750-331	PROFIBUS Fiberoptik Bağlantı	1	797,00 €
750-333	PROFIBUS DP/V1 12 Mbaud	1	491,00 €
750-337	CANopen MCS 10 kBd - 1 Mbd	1	453,00 €
750-342	ETHERNET TCP/IP 10 Mbit/s	1	594,00 €
750-351	SERCOS III ETHERNET 100 Mbits/s, 2 RJ45 Port bağlantılı	1	863,00 €
750-354	EtherCAT Kuplör, 100 Mbit, 1024 byte proses imajı	1	297,00 €
750-354/000-001	EtherCAT Kuplör, ID switchli, 100 Mbit/s, 2xRJ45	1	297,00 €
Y 750-362	MODBUS TCP, 2x RJ45, ID switchli, 10/100Mbit/s	1	466,00 €
750-375	PROFINET IRT, 2 Ethernet RJ45 portlu	1	721,00 €
750-377	PROFINET IO RT Advanced ECO 100 Mbit/s, 2xRJ45	1	551,00 €
750-375/025-000	PROFINET IRT, 2 Ethernet RJ45 portlu -20oC / +60oC	1	868,56 €
750-377/025-000	PROFINET IO RT Advanced ECO 100 Mbit/s, 2xRJ45 -20oC / +60oC	1	712,05 €
FIELDBUS KONNEKTÖRLERİ			
750-920	Programlama kablosu RS232 ile	1	119,85 €
750-921	Bluetooth Programlama adaptörü, 750 ve 857 serisi için	1	279,18 €
750-923	Programlama kablosu USB ile	1	109,98 €
750-960	PROFIBUS D-sub erkek konnektör, yaylı bağlantı (yüksek ve lehim gerekmez)	1	46,00 €
750-961	INTERBUS D-sub dişi konnektör (yüksek ve lehim gerekmez)	1	32,00 €
750-962	INTERBUS D-sub erkek konnektör (yüksek ve lehim gerekmez)	1	32,00 €
750-963	CANopen D-sub dişi konnektör (yüksek ve lehim gerekmez)	1	35,00 €
750-965	CC-Link D-sub erkek konnektör (yüksek ve lehim gerekmez)	1	40,00 €
750-970	PROFIBUS D-sub erkek/dişi konnektör (yüksek ve lehim gerekmez)	1	56,00 €
750-971	S7 PROFIBUS D-sub erkek konnektör, yaylı bağlantı	1	56,00 €
750-972	S7 PROFIBUS D-sub erkek/dişi konnektör (yüksek ve lehim gerekmez)	1	70,50 €
750-975	ETHERNET RJ-45 konnektör, IP20 endüstriyel konnektör, IDC ile kolay bağlantı	1	25,00 €
750-976	PROFINET RJ-45 konnektör, IP20 endüstriyel konnektör, IDC ile kolay bağlantı	1	25,00 €
Y 750-977/000-011	ETHERNET, RJ45 Cat 6A, T568A, AWG22 konnektör, metal	1	27,50 €
Y 750-977/000-012	ETHERNET, RJ45 Cat 6A, T568B, AWG22 konnektör, metal	1	27,50 €
Y 750-977/000-013	PROFINET, RJ45 Cat 6A, AWG22 konnektör, metal	1	27,50 €
Y 750-977/000-021	ETHERNET, RJ45 Cat 6A, T568A, AWG24 konnektör, metal, 0.13 ... 0.21 mm ²	1	27,50 €
Y 750-977/000-022	ETHERNET, RJ45 Cat 6A, T568B, AWG24 konnektör, metal, 0.13 ... 0.21 mm ²	1	27,50 €
Y 750-978/000-011	ETHERNET, RJ45 Cat 6A, T568A, AWG22 konnektör, metal ve kablo korumalı giriş	1	31,50 €
Y 750-978/000-012	ETHERNET, RJ45 Cat 6A, T568B, AWG22 konnektör, metal ve kablo korumalı giriş	1	31,50 €
Y 750-978/000-013	PROFINET, RJ45 Cat 6A, AWG22 konnektör, metal ve kablo korumalı giriş	1	31,50 €
Y 750-978/000-021	ETHERNET, RJ45 Cat 6A, T568A, AWG24 konnektör, metal ve kablo korumalı giriş	1	31,50 €
Y 750-978/000-022	ETHERNET, RJ45 Cat 6A, T568B, AWG24 konnektör, metal ve kablo korumalı giriş	1	31,50 €
Y 750-979/000-011	ETHERNET, RJ45 Cat 6A, T568A, AWG22 konnektör, metal ve kablo korumalı giriş, 90° açılı	1	33,00 €
Y 750-979/000-012	ETHERNET, RJ45 Cat 6A, T568B, AWG22 konnektör, metal ve kablo korumalı giriş, 90° açılı	1	33,00 €
Y 750-979/000-013	PROFINET, RJ45 Cat 6A, AWG22 konnektör, metal ve kablo korumalı giriş, 90° açılı	1	33,00 €
Y 750-979/000-021	ETHERNET, RJ45 Cat 6A, T568A, AWG24 konnektör, metal ve kablo korumalı giriş, 90° açılı	1	33,00 €
Y 750-979/000-022	ETHERNET, RJ45 Cat 6A, T568B, AWG24 konnektör, metal ve kablo korumalı giriş, 90° açılı	1	33,00 €



750-8212



750-8212/025-001



750-343



750-325



750-923



750-975



750-977



750-979

Gemi ve Offshore

WAGO, denizcilik uygulamalarında güvenilir dostunuz!

Ring network topolojisi Alarm ve izleme sistemi

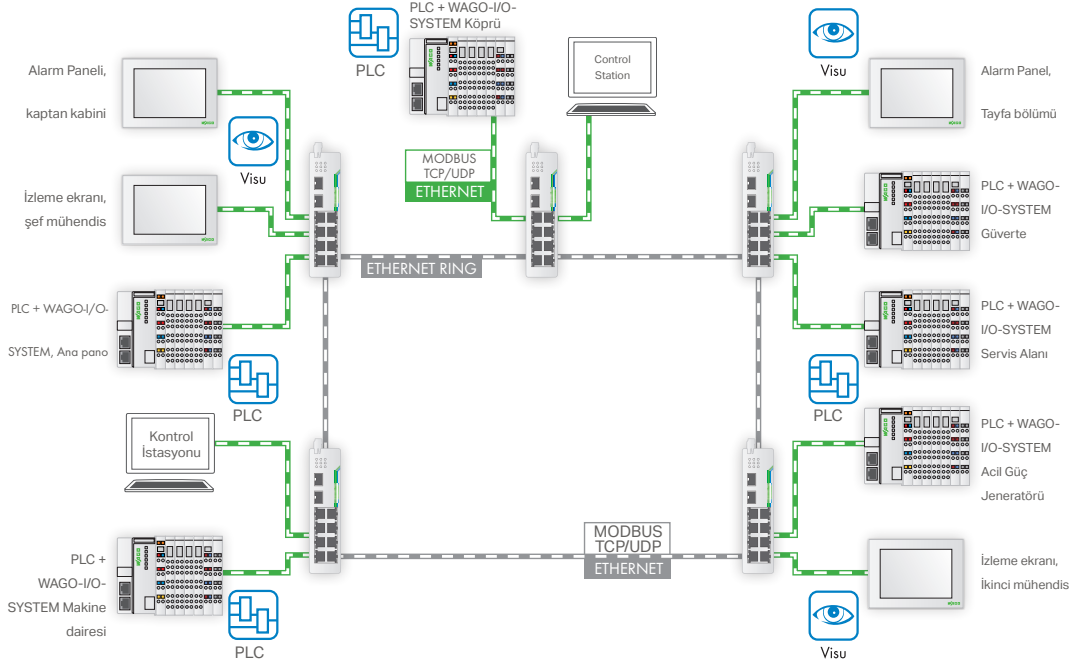

Mükemmel Balans

Tank Balast ve Kargo Yönetim Sistemi Otomasyonu

Tank balast topolojisi sistemi; çift ring ve merkezi kontrol sistemi ile

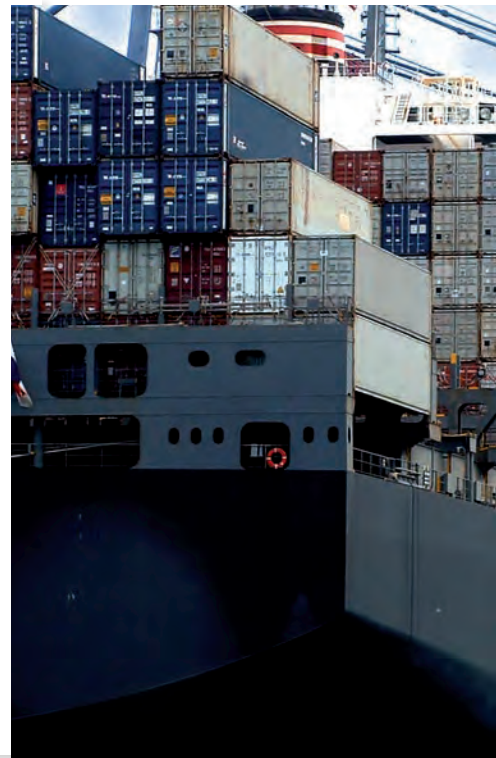
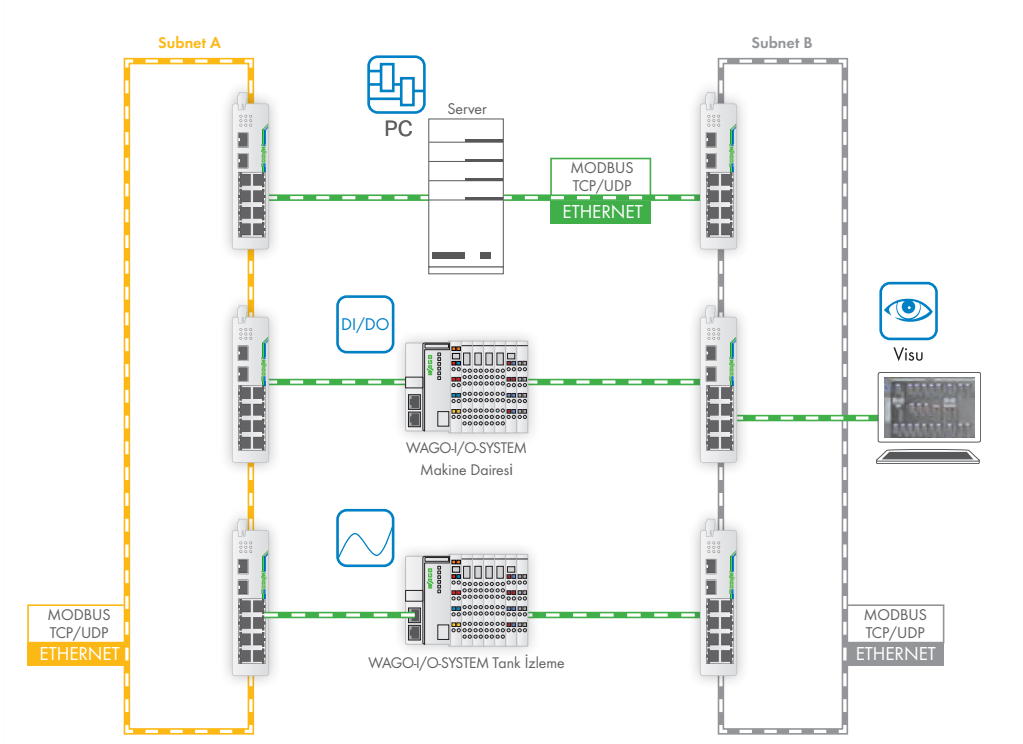

Alarm ve İzleme Sistemleri

Tüm sinyalizasyon ve gemi izlemesi WAGO ürünleri ile...



ALARM ve İZLEME SİSTEMİ

- Modüler, dağıtılmış
- Bus-bağımsız, isteğe göre düzenlenebilir
- Network topolojisi ve otomasyon tek marka

Alarm ve uyarıları toplama, işleme ve görselleştirme işlemlerinin tamamı WAGO-I/O-SYSTEM ile kolayca yerine getirilir.

Mühendislik planlarında tüm karmaşık topolojileri ve farklı bus yapılarını WAGO-I/O-SYSTEM 750 altında kolayca birleştirmek mümkündür. Tek bir merkezi PLC ya da dağıtılmış kontrol sistemi ile dijital / analog sinyalleri işleyebilir, valf kontrollerini ya da aydınlatma senaryolarını kolayca yapabilir ya da karmaşık otomasyon senaryolarını yerine getirebilir.

e!COCKPIT mühendislik platformu sizi tüm aşamalarda destekler ve işlerinizi kolaylaştırır. Mevcut topolojiyi adresleme ve multi-kontrolör sisteminin çalışması, alarm ve izleme sisteminden gelen 10.000 ölçüm noktasına kadar kusursuz bir şekilde yapılır. Görselleştirme HTML5 ile yapılır ve WAGO dokunmatik ekranlarında ya da her türlü mobil cihazda ulaşılabilir.



TANK ve BALAST SİSTEMİ

- Genel amaçlı kullanım
- Dağıtılmış, modüler ve gemilerde kullanım için onaylı
- Görselleştirme farklı seviyelerde güvenlik denetimleri ile yapılır



Kargo Yönetimi	Anti-Heeling Sistemi	Alarm ve İzleme Sistemi	Acil Kapatma Sistem
Tank Balast Kontrolü	Tank İzleme Sistemi	Balast Su Arıtma	Acil Stop Valf Kontrolü
Valfler, Pompalar ve Tank Ölçüm Sistemi Kontrolü		Pompalar ve Filtreler	SOS Valfleri

Taşıyıcılar için zorlu deniz koşullarında dengeyi sağlamak zorunludur. Güvenli bir tank balast sistemi teknenin burun hizasını (Trim), yana yatmasını (Heel) ve suya haddinden fazla batmasına (Draft) karşı bir geminin hayat sigortasıdır. Anti-heeling sistemi bu temel fonksiyonu bir kaç adımda otomatik hale getirir. Hızlı yükleme ve boşaltma; otomatik kargo yönetim sistemi ile inanılmaz hızlı bir şekilde yerine getirilebilir. Güvenliğin temini, herhangi bir hata durumunda dahi kesintisiz çalışan WAGO otomasyon sistemi ile donatılmış acil kapatma sisteminde sağlanır. Bu çözüm insan ve çevre güvenliği olarak Alman ve İtalyan Kruvazör gemilerinde standart bir sistem olarak uzun bir zamandır çalışmaktadır. Global denizcilik, sağlık sistemlerinin çok daha hassas ve kusursuz çalışmasını kaçınılmaz bir hale getirmiştir. Mikroorganizmalar bir biosferden diğerine balast suyu ile taşınır ve doğanın dengesini alt üst edebilir. IMO Konvansiyonu balast suyu arıtmasını belirli sınırlamalarla tanımlar ve bunu filtre sistemleri kullanarak yerine getirir. Modüler ve ölçeklenebilir WAGO otomasyon ürünleri, sistemin minimize edilmesi ve maliyet etkin çözüm sağlanmasında en büyük yardımcınız olacaktır.

PLC ve KONTROLÖRLER

Ürün Kodu	Açıklama	Paket	Birim Fiyat
DİJİTAL GİRİŞ MODÜLLERİ (DI)			
750-400	2 Kanal DI, 24 V DC, 3 ms y.k.a	1	53,58 €
750-401	2 Kanal DI, 24 V DC, 0,2 ms y.k.a	1	50,76 €
750-402	4 Kanal DI, 24 V DC, 3 ms y.k.a	1	73,32 €
750-403	4 Kanal DI, 24 V DC, 0,2 ms y.k.a	1	70,50 €
750-405	2 Kanal DI, 230 V AC, y.k.a	1	71,91 €
750-407	2 Kanal DI, 220 V DC, y.k.a	1	74,73 €
750-408	4 Kanal DI, 24 V DC, 3 ms düşen kenar anahtarlama (d.k.a)	1	67,68 €
750-409	4 Kanal DI, 24 V DC, 0,2 ms düşen kenar anahtarlama (d.k.a)	1	67,68 €
750-410	2 Kanal DI, 24 V DC, 3 ms y.k.a, proximity switch bağlanabilir	1	53,58 €
750-411	2 Kanal DI, 24 V DC, 0,2 ms y.k.a, proximity switch bağlanabilir	1	56,40 €
750-412	2 Kanal DI, 48 V AC/DC, 3 ms y.k.a	1	53,58 €
750-414	4 Kanal DI, 5 V DC, 0,2 ms yükselen kenar anahtarlama (y.k.a)	1	86,01 €
750-415	4 Kanal DI, 24 V AC/DC, 20 ms	1	81,78 €
750-418	2 Kanal DI, 24 V DC, 3 ms y.k.a, arıza tesbiti	1	105,75 €
750-422	4 Kanal DI, 24 V DC, y.k.a, 10 ms pulse extension	1	95,88 €
750-423	4 Kanal DI, 24 V AC/DC, 50 ms güç bağlantıları	1	86,01 €
750-424	2 Kanal DI, 24 V DC, yetkisiz giriş tesbiti	1	98,70 €
750-427	2 Kanal DI, 110 V DC, y.k.a veya d.k.a	1	74,73 €
750-428	4 Kanal DI, 42 V AC/DC, 20 ms	1	159,33 €
750-430	8 Kanal DI, 24 V DC, 3 ms y.k.a	1	117,03 €
750-431	8 Kanal DI, 24 V DC, 0,2 ms y.k.a	1	118,44 €
750-432	4 Kanal DI, 24 V DC, 3 ms izoleli y.k.a	1	67,68 €
750-433	4 Kanal DI, 24 V DC, 3 ms izoleli y.k.a	1	67,68 €
750-1400	16 Kanal DI, 24 V DC, 3 ms y.k.a, 20 kutuplu flat kablo bağlantılı	1	214,32 €
750-1402	16 Kanal DI, 24 V DC, 3 ms düşen kenar anahtarlama, 20 li flat kablo bağlantılı	1	215,73 €
750-1405	16 Kanal DI, 24 V DC, 3 ms y.k.a	1	225,60 €
750-1406	16 Kanal DI, 24 V DC, 0,2 ms y.k.a	1	227,01 €
750-1407	16 Kanal DI, 24 V DC, 3 ms düşen kenar anahtarlama	1	227,01 €
750-1415	8 Kanal DI, 24 V DC, 3 ms y.k.a, 2 kablo bağlantılı	1	133,95 €
750-1416	8 Kanal DI, 24 V DC, 0,2 ms y.k.a, 2 kablo bağlantılı	1	135,36 €
750-1420	4 Kanal DI, 24 V DC, 3 ms y.k.a, 3 kablo bağlantılı	1	107,16 €
750-1421	4 Kanal DI, 24 V DC, 0,2 ms y.k.a, 3 kablo bağlantılı	1	109,98 €
750-1425	8DI PTC termistör Motor koruma modülü. Her kanala 6 termistör seri bağlanabilir. Aşırı ısı kontrolü, kablo kırığı ve kısa devre izleme	1	236,88 €
DİJİTAL ÇIKIŞ MODÜLLERİ (DO)			
750-501	2 Kanal DO, 24 V DC, 0,5 A, y.k.a	1	70,50 €
750-502	2 Kanal DO, 24 V DC, 2 A, y.k.a	1	105,75 €
750-504	4 Kanal DO, 24 V DC, 0,5 A, y.k.a	1	78,96 €
750-506	2 Kanal DO, 24 V DC, 0,5 A, y.k.a arıza tesbiti	1	84,60 €
750-508	2 Kanal DO, 24 V DC, 2 A, y.k.a arıza tesbiti	1	115,62 €
750-509	2 Kanal DO, 230 V AC/DC, SSR, 0,3 A	1	136,77 €
750-512	2 Kanal DO, 250 V AC, 2 A, 2 normalde açık kontak, non-floating	1	102,93 €
750-513	2 Kanal DO, 250 V AC, 2 A, 2 normalde açık kontak, izole çıkışlar	1	102,93 €
750-514	2 Kanal DO, 125 V AC, 0,5 A, 2 değiştirici kontak	1	102,93 €
750-515	4DO 250VAC 2A AC/DC, Pot.-Free Röle 4 normalde açık kontak,	1	143,82 €
750-516	4 Kanal DO, 24 V DC, 0,5 A, düşen kenar anahtarlama	1	81,78 €
750-517	2 Kanal DO, 250 V AC, 1 A, 2 değiştirici kontak	1	102,93 €
750-523	1 Kanal DO, 230 V AC, 16 A, 1 değiştirici kontak	1	141,00 €
750-530	8 Kanal DO, 24 V DC, 0,5 A, y.k.a	1	135,36 €
750-1500	16 Kanal DO, 24 V DC, 0,5 A, y.k.a, 20 kutuplu flat kablo bağlantılı	1	246,75 €
750-1501	16 Kanal DO, 24 V DC, 0,5 A, düşen kenar anahtarlama, 20 li flat kablolu	1	246,75 €
750-1502	8 DI/8 DO DI:24 V DC, 3 ms / DO: 24 V DC, 0,5 A, y.k.a, 20 li flat kablolu	1	227,01 €
750-1504	16 Kanal DO, 24 V DC, 0,5 A, y.k.a	1	253,80 €
750-1505	16 Kanal DO, 24 V DC, 0,5 A, düşen kenar anahtarlama	1	249,57 €
750-1506	8 DI/8 DO DI:24 V DC, 3 ms / DO: 24 V DC, 0,5 A, y.k.a	1	234,06 €
750-1515	8 Kanal DO, 24 V DC, 0,5 A y.k.a, 2 kablo bağlantılı	1	145,23 €



750-400



750-430



750-1405



750-512



750-1506

PLC I/O MODÜLLERİ

PLC ve KONTROLÖRLER

Ürün Kodu	Açıklama	Paket	Birim Fiyat
ANALOG GİRİŞ MODÜLLERİ (AI)			
750-450	4 Kanal AI, 2-4 telli, konfigüre edilebilir, 750-451 ile aynı özelliklerde	1	569,64 €
750-451	8 Kanal AI, PT100,PT200, PT500, PT1000, Ni100, Ni1000, 0 - 1.2kOhm, 0 - 5 kOhm, 0.1 / 0.01 0C hassasiyet, sensör arızası izleme, 16 Bit	1	623,22 €
750-452	2 Kanal AI, 0 - 20 mA diferansiyel girişler	1	431,46 €
750-453	4 Kanal AI, 0 - 20 mA DC tek uçlu	1	396,21 €
750-454	2 Kanal AI, 4 - 20 mA diferansiyel girişler	1	431,46 €
750-455	4 Kanal AI, 4 - 20 mA DC tek uçlu	1	396,21 €
750-456	2 Kanal AI, ± 10 V DC diferansiyel girişler	1	431,46 €
750-457	4 Kanal AI, ± 10 V DC tek uçlu	1	382,11 €
750-458	8 kanal AI, 12 Bit, Termokupl; K, J, B, E, N, R, S, T, U, C tipi ve mV ölçümü (-30 mV...+30 mV, -60 mV...+60 mV, -120 mV...+120 mV, -240 mV...+240 mV), diagnostikli, ayarlanabilir,	1	710,64 €
750-459	4 Kanal AI, 0 - 10 V DC tek uçlu	1	344,04 €
750-460	4 Kanal AI, PT100 /RTD	1	534,39 €
750-461	2 Kanal AI, PT100 /RTD	1	462,48 €
750-463	4 Kanal AI, PT1000, Ni1000, KTY 81 110, -RTD -30 / 150, 16 Bit	1	434,28 €
750-464	2/4 Kanal AI, PT100-1000, Ni100, Ni120, Ni1000, Potansiyometre	1	537,21 €
750-464/020-000	4 NTC 10k ve 20k giriş	1	537,21 €
750-465	2 Kanal AI, 0 - 20 mA tek uçlu	1	382,11 €
750-466	2 Kanal AI, 4 - 20 mA tek uçlu	1	382,11 €
750-467	2 Kanal AI, 0 - 10 V DC tek uçlu	1	382,11 €
750-468	4 Kanal AI, 0 - 10 V DC tek uçlu	1	486,45 €
750-469	2 Kanal AI, Termokupl, K tipi, diagnostikli	1	493,50 €
750-469/000-003	2 Kanal AI, ± 120mV, Termokupl	1	493,50 €
750-469/003-000	2 Kanal AI, Termokupl, serbest konfigüre edilebilir, K, S, T, J, E, L tipleri için	1	493,50 €
Y 750-471	4 kanal AI, ± 20 mA / 3.6 - 21 mA, ± 10 V / ± 0.2 V, diferansiyel girişler	1	sorunuz
750-472	2 Kanal AI, 0 - 20 mA tek uçlu, 16 bit	1	382,11 €
750-474	2 Kanal AI, 4 - 20 mA tek uçlu 16 bit	1	382,11 €
750-475	2 Kanal AI, 0 - 1 A AC/DC diferansiyel girişler	1	382,11 €
750-476	2 Kanal AI, ± 10 V DC tek uçlu 16 bit	1	382,11 €
750-477	2 Kanal AI, 0 - 10 V AC/DC diferansiyel girişler	1	382,11 €
750-478	2 Kanal AI, 0 - 10 V DC tek uçlu 16 bit	1	382,11 €
750-479	2 Kanal AI, ± 10 V DC diferansiyel ölçüm girişleri	1	465,30 €
750-480	2 Kanal AI, 0 - 20 mA diferansiyel girişler	1	465,30 €
750-483	2 Kanal AI, 0 - 30 V DC diferansiyel ölçüm girişleri	1	465,30 €
750-491	1 Kanal AI, direnç köprüleri ve load cell uygulamaları için	1	482,22 €
750-492	2 Kanal AI, 4 - 20 mA diferansiyel girişler	1	465,30 €
750-496	8 kanal AI, 4-20mA/0-20mA ve 3,6-21mA Namur NE43, ayarlanabilir, 12 Bit, konfigürel, diagnostikli	1	583,74 €
750-497	8 kanal AI, 0-10 V±10 V ayarlanabilir, 12 Bit, konfigürel, diagnostikli	1	470,94 €
ANALOG ÇIKIŞ MODÜLLERİ (AO)			
750-550	2 Kanal AO, 0 - 10 V	1	404,67 €
750-552	2 Kanal AO, 0 - 20 mA	1	404,67 €
750-554	2 Kanal AO, 4 - 20 mA	1	404,67 €
750-555	4 Kanal AO, 4 - 20 mA	1	431,46 €
750-556	2 Kanal AO, ± 10 V	1	404,67 €
750-557	4 Kanal AO, ± 10 V	1	431,46 €
750-559	4 Kanal AO, 0-10 V	1	431,46 €
750-560	2 Kanal AO, 0-10 V, 24 V	1	369,42 €
750-562	2 Kanal AO, ± 10 V, 0-10 V konfigüre edilebilir 16 Bit	1	482,22 €
750-563	2 Kanal AO, 0/4 - 20 mA, 6-18V konfigüre edilebilir 16 Bit	1	477,99 €
750-597	8 Kanal AO, 0-10 V, ± 10 V, ayarlanabilir, 12 Bit, konfigürel, diagnostikli	1	583,74 €
ANALOG GİRİŞ ve ÇIKIŞ MODÜLLERİ İÇİN KABLOLAMA AKSESUARLARI			
706-7753/302-100	750-1400 ve 750-1500 için 20 / 20 kutuplu 1 metre kablo	1	56,40 €
706-7753/302-200	750-1400 ve 750-1500 için 20 / 20 kutuplu 2 metre kablo	1	60,63 €
706-7753/302-300	750-1400 ve 750-1500 için 20 / 20 kutuplu 3 metre kablo	1	63,45 €
706-3057/300-100	750-1400 ve 750-1500 için 20 / 2x10 kutuplu 1 metre kablo	1	47,94 €
706-3057/300-200	750-1400 ve 750-1500 için 20 / 2x10 kutuplu 2 metre kablo	1	52,17 €
706-3057/300-300	750-1400 ve 750-1500 için 20 / 2x10 kutuplu 3 metre kablo	1	57,81 €



750-450



750-463



750-471



750-497



750-560



706-7753/302-200

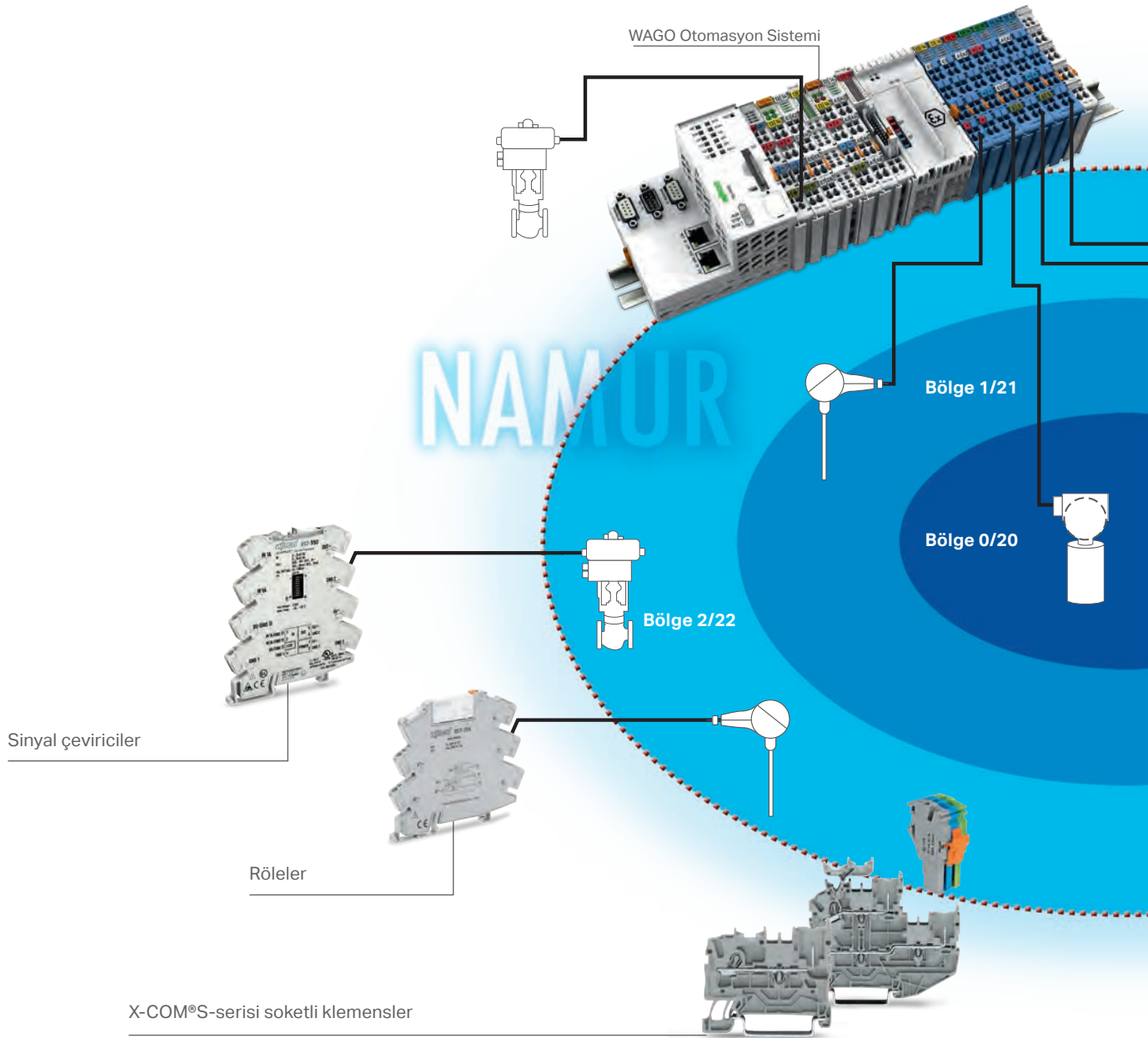

Patlama Koruması – WAGO Çözümüdür.

Hiç bir şeyi şansa bırakmayın

WAGO Otomasyon Sistemi 750 serisi

- Kompakt, esnek ve modüler:
- En kompakt ve gelişmiş Kontrolör/PLC ailesi
- IEC 61131-3 e göre programlanabilir
- 500+ I/O modül ile geniş seçim skalası
- Standart I/O ve Ex i modüllerinin entegre kullanımı
- Bir nodda farklı potansiyellerin kullanım imkanı
- IEC 60870 ve IEC 61850 telekontrol protokolleri desteği
- Patlayıcı alanlar için dizayn edildi:
- Zone 2/22 de ve madenlerde kullanım için onaylı
- Ex i I/O modülleri, kendinden güvenli sensör ve aktuatörlere bağlanabilir
- ATEX, IECEx, UL ANSI/ISA 12.12.01, UL508, denizcilik standartları,
- GOST-R, vb. gibi onaylara sahip

Röle ve JUMPFLEX® Sinyal Çeviriciler, 857 Serisi

Yer çok değerli olduğunda bizim rölelerimiz en uygun çözüm olurlar. Sinyal çeviriciler de Device Category 3 G/D sağlamakla kalmaz 6mm gövde yapısı ile yerden tasarruf sağlar ve retrofit uygulamalarında her yere sığarlar.

- Device Category 3 G/D (Zone 2/22 de kullanıma uygun)
- DIP switchler ile kolay konfigürasyon
- Vibrasyona dayanıklı ve bakımsız WAGO Push-in CAGE CLAMP® teknolojisi
- Sadece 6 mm genişlik

Patlama Koruması

WAGO çözümdür.

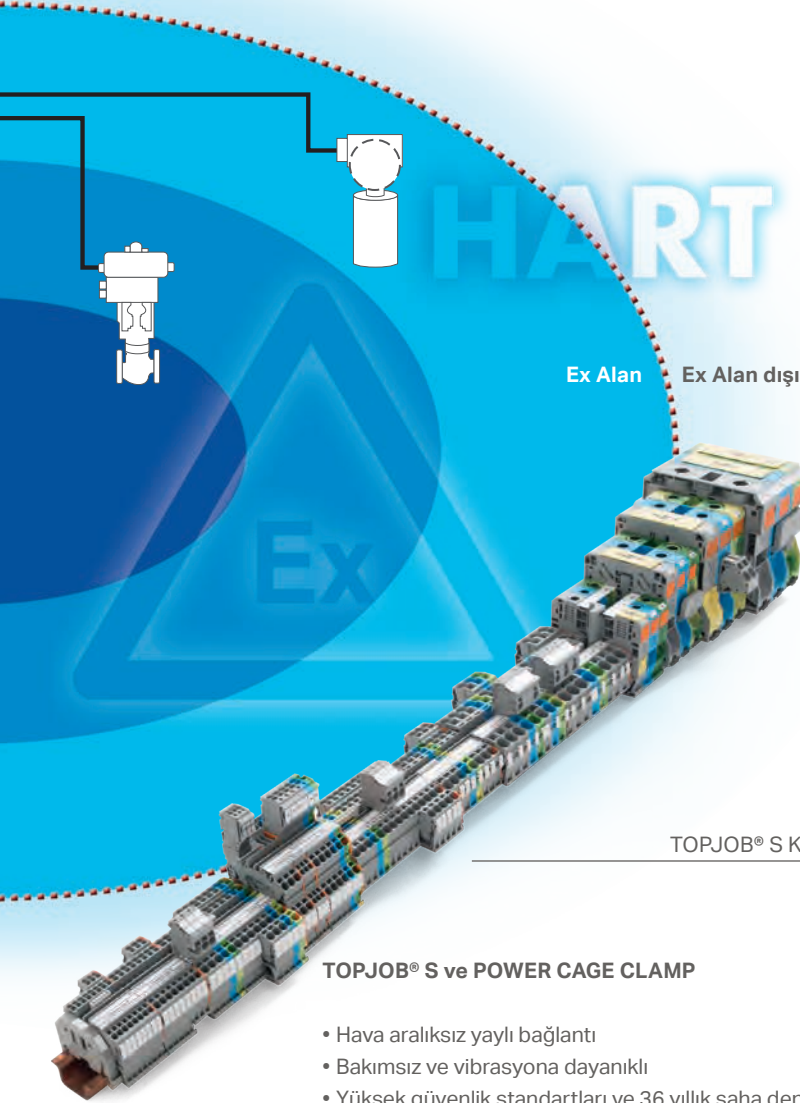

Power Clamp Yüksek Akım Klemensleri

TOPJOB® S Klemens Ailesi

TOPJOB® S ve POWER CAGE CLAMP

- Hava aralıksız yaylı bağlantı
- Bakımsız ve vibrasyona dayanıklı
- Yüksek güvenlik standartları ve 36 yıllık saha deneyimi
- 0.14 ten 185 mm² ye kadar güvenli bağlantı (24 AWG–350 kcmil)
- Ex e /II onaylı

X-COM®S-SYSTEM

Modüler yapısı ile kolay devreye alma, kolay servis ve bakım için geliştirilmiş saha uygulamalarında en esnek çözüm ailesi. EX onayları ile her alanda kullanıma uygunluk sağlar. Dünyanın ilk soketli klemens ailesidir.

Avantajları:

- Tüm klemens özellikleri soketli yapı ile birleştirilmiştir.
- Kilitlemeli bağlantılar ile hatalı müdahaleleri önler
- Ex nA onayı ile Zone 2/22 uygunluğu

bilgi



Ürünler ile kapsamlı bilgiye web sayfamızdan ulaşabilirsiniz ya da ilgili katalogları internetten indirebilirsiniz.



IEC 61511
EN IEC 62061
EN ISO 13849



PLC ve KONTROLÖRLER

Ürün Kodu	Açıklama	Paket	Birim Fiyat
ÖZEL MODÜLLER			
750-404	Yukarı / Aşağı Sayıcı, DC 24 V, 100 kHz	1	434,28 €
750-491	Load Cell Modülü, 1 kanal	1	482,22 €
750-493	3 Faz Enerji Analizörü, 1A, 3 faz V, I, Cosφ, P, S, Q, E, Vmin, V max, Imin, Imax	1	468,12 €
750-493/000-001	3 Faz Enerji Analizörü, 5A, 3 faz V, I, Cosφ, P, S, Q, E, Vmin, V max, Imin, Imax	1	510,42 €
750-494	3 Faz Enerji Analizörü, 1A, 3 faz V, I, Cosφ, P, S, Q, E, Vmin, V max, Imin, Imax, 40. Harmoniğe kadar analiz, faz sırası ve açısı	1	521,70 €
750-494/000-001	750-494 ile aynı özelliklerde 5A	1	596,43 €
750-494/000-005	750-494 ile aynı özelliklerde 1-20.000 A, harici şöntlerle okuyabilme, ULN 277 VAC/DC	1	624,63 €
750-494/025-001	750-494 ile aynı özelliklerde 5A, -25 +60 derecede çalışır	1	702,18 €
750-495	3 Faz Enerji Analizörü, 690V, 1A, 3 faz V, I, Cosφ, P, S, Q, E, Vmin, V max, Imin, Imax, 40. harmoniğe kadar analiz, faz sırası ve açısı, nötr akımları	1	644,37 €
750-495/000-001	750-495 ile aynı özelliklerde 5A	1	679,62 €
750-495/000-002	750-495 ile aynı özelliklerde Rogowski RT500/RT2000 bağlantılı	1	699,36 €
750-511	2 Kanal Pulse Width çıkış modülü, DC 24 V, 0.1 A	1	331,35 €
750-630	SSI Transmitter Interface, 24 bit, 125 kHz	1	516,06 €
750-631/000-004	Incremental Encoder Interface 16 bit sayıcı	1	541,44 €
750-632	Oransal valf	1	516,06 €
750-635	Digital Impulse Interface, Magnetostrictive Mesafe Ölçüm Sensör bağlantısı için	1	373,65 €
750-637	Incremental Encoder Interface 32 bit sayıcı, RS422 bağlantısı	1	541,44 €
750-638	2 Kanal yukarı/aşağı sayıcı, DC 24 V, 500 Hz	1	163,56 €
5118-0906 (750-641)	DALI / DSI Master modülü	1	507,60 €
5118-0908 (750-643)	MP-BUS modülü	1	507,60 €
750-640	RTC Modülü	1	308,79 €
5118-8382 (750-642)	ENOCEAN radyo alıcı modülü	1	865,74 €
750-645	Vibrasyon Ölçüm Modülü VIB VRMS/SPM	1	1.050,45 €
750-649	M-Bus Master, 300 Baud / 9.6 kbd	1	sorunuz
750-650/003-000	Serial Interface RS232 1200 - 19200 Baud	1	538,62 €
750-651	TTY Interface, 20 mA Current Loop	1	566,82 €
750-652	RS232 / RS485 Konfigüre edilebilir 300 baud - 115200baud, RS232 / RS422 / RS485 / ISO8482 / DIN66259-4 / EIA-TIA 232 F bilgi alınız.	1	669,75 €
750-653/003-000	Serial Interface RS485 1200 - 19200 Baud	1	569,64 €
750-654	Data Exchange Modülü 62500 Baud	1	676,80 €
750-655	AS-Interface Master Modülü V3	1	610,53 €
750-657	I/O Link Master Modülü 4 port, 4.8 kbaud, 38.4 kbaud, 230.4 kbaud	1	438,51 €
750-658	CAN Master modül ile CANopen, J1939 u Ethernet, Profibus... altında kullanma	1	564,00 €
750-671	Stepper kontrolör 24V / 1,5A	1	417,36 €
750-673	Servo Stepper kontrolör 70 V / 7.5 A 6 Giriş, 2 Çıkış	1	1.285,92 €
758-912	Bluetooth modülü için harici anten	1	97,29 €
750-925	Piezo Sensör, Vibrasyon Ölçüm Modülü için	1	562,59 €
753-620	DALI DC/DC konverter, 1 DALI hattı için	1	259,44 €
753-646	KNX TP1 modülü	1	740,25 €
753-647	DALI / DSI Master modülü, 64 balast + 64 sensör değişkeni için	1	564,00 €
753-648	LON master modül ile 249 network değişkenini LON alt yapılarının, Bacnet yada KNX altında işletilmesi, LON kredisi kullanmadan işlem yapma özelliği	1	800,88 €
753-649	M-Bus modül, 40 adet M-Bus cihaz okuyabilir.	1	623,22 €
753-1630	SMI Master modül, 230VAC	1	675,39 €
753-1631	SMI Master modül, LoVo, 24VDC	1	675,39 €

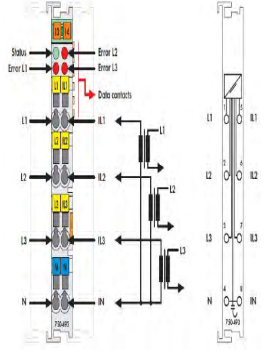

750-493 1 ve 5A olarak iki ayrı tipte sunulan, doğrudan sistem içerisinde harici veri kabloları ve programlama gerekmeden detaylı analizör fonksiyonları sunan bir modüldür.

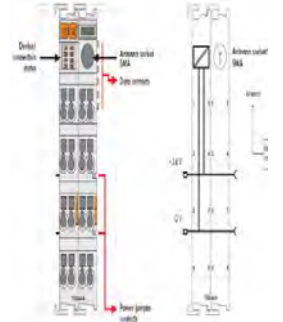

750-644 İki kontrolör arasında 1500 metreye kadar Bluetooth ile tüm verilerin karşılıklı haberleşmesini sağlar. Harici anten 758-912 ile kullanılır.

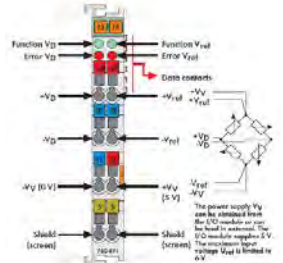

750-491 Load Cell uygulamaları için doğrudan sistem içerisinde kullanılan 16 Bit çözünürlük sunan 125msn ve 500msn çevrim süreli iki ayrı tipi bulunan bir modüldür.

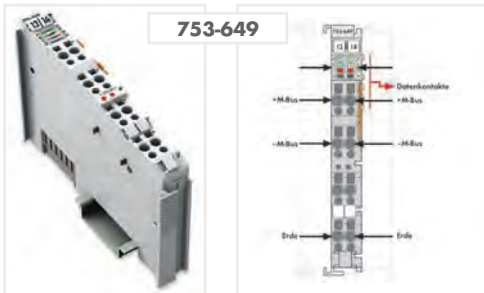

- İki kendinden güvenli çıkış
- Kısa devre korumaları
- Patlayıcı alanlarda +60°C ye kadar çalışabilir

ATEX ve IECx onaylı:

- 2-Kanal Analog Çıkış Modül,
 - Mining I (M2) [Ex ia] I
 - Gas II 3 (1) G Ex nA [ia] IIC T4
 - Dust II 3 (1) D Ex tD [iaD] A22 IP6X T135°C
- Ürün No: 750-586,
- 2 AO, 4-20 mA Ex i



Grup etiketleri ile her modülün temel fonksiyonlarına kolayca ulaşma imkanı

PLC ve KONTROLÖRLER

Ürün Kodu	Açıklama	Paket	Birim Fiyat
DALI MODÜL ve SENSÖRLERİ			
2852-7203	DALI multi sensör kit gömme montaj, varlık / aydınlık sensörü, 5 metre etkin	1	197,40 €
5199-9998*	DALI multi sensör kit, Master fonksiyonlu ve uzaktan kumandalı, garaj ve özel uygulama için 10-2000 lux ayarlı iki kanal, 30 metre etkin(os464i/IR11)	1	284,82 €
5199-9999*	DALI varlık sensörü, koridor uygulamaları için, 30 metre etkin (os464i)	1	291,87 €
2851-8201/003	DALI multi sensör kit geniş alan uygulama, varlık sensörü, 140o /21metre etkin	1	399,03 €

Buradaki tüm kontrol modülleri bina otomasyonunda kullanılmak üzere özel firmware'e sahiptir.

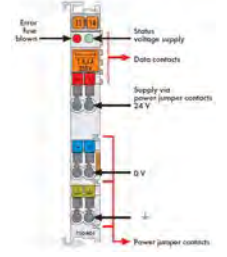

750-106 ve 750-107



750-482/000-001



750-484/000-001

SİSTEM MODÜLLERİ

750-600	Sonlandırma Modülü	1	38,07 €
750-601	Besleme Modülü, 24 V DC, Sigortalı taşıyıcı	1	42,30 €
750-602	Besleme Modülü, 24 V DC, Pasif	1	39,48 €
750-603	Uygulama Tarafı Çoklayıcı Modülü, 24 V DC	1	36,66 €
750-604	Uygulama Tarafı Çoklayıcı Modülü, 0 V DC	1	36,66 €
750-609	Besleme Modülü, 230 V AC, sigorta taşıyıcı	1	76,14 €
750-610	Besleme Modülü, 24 V DC, sigorta taşıyıcı, diagnostik	1	80,37 €
750-611	Besleme Modülü, 230 V AC, sigorta taşıyıcı, diagnostik	1	98,70 €
750-612	Besleme Modülü, 0 - 230 V AC/DC, Pasif	1	36,66 €
750-613	Besleme Modülü, 24 V DC, Dahili veri-yolu için	1	266,49 €
750-614	Uygulama Tarafı Bağlantı Modülü, 0 - 230 V AC/DC	1	36,66 €
750-616	Ayırma Modülü	1	36,66 €
750-617	Besleme Modülü, 24 V AC	1	81,78 €
750-622	Binary Boşluk Modülü, Besleme Modülü Özellikli	1	118,44 €
750-624	Filtre Modülü, Uygulama Tarafı Aşırı Gerilim Koruma İçin	1	102,93 €
Y 750-624/020-002	Filtre modülü, toprak kaçağı uyarıcı	1	186,00 €
750-626	Filtre Modülü, Sistem ve Uygulama Tarafı Aşırı Gerilim Koruma İçin	1	146,64 €
Y 750-626/020-002	Filtre Modülü, Sistem ve Uygulama Tarafı Aşırı Gerilim Koruma İçin toprak kaçağı uyarıcı	1	192,00 €
750-627	Dahili veri-yolu genişletmesi için Sonlandırma Modülü	1	112,80 €
750-628	Dahili veri-yolu genişletmesi için Kuplör Modülü	1	170,61 €
750-1605	16 Kanal (+) 24VDC Saha Besleme Modülü, 10A	1	62,04 €
750-1606	16 Kanal (-) 0VDC Saha Besleme Modülü, 10A	1	62,04 €
750-1607	8 Kanal (+) 24VDC ve 8 Kanal (-) 0VDC Saha Besleme Modülü	1	62,04 €
753-620	DALI DC/DC Konverter, 1 DALI hattı için	1	259,44 €

YAPISAL OLARAK GÜVENLİ MODÜLLER EEx i, (Bariyer Modülü Gerektirmez)

I/O MODÜL ETİKETLEME

750-100	Etiket, A4 Sayfa, Lazer yazıcıda yazdırılabilir	1	4,84 €
750-103	I/O Modülü için Etiket Taşıyıcı	50	1,47 €
750-106	750 serisi için Şerit Etiket Taşıyıcı 4 LED li modüller için	1	1,47 €
750-107	750 serisi için Şerit Etiket Taşıyıcı 8/16 LED li modüller için	1	1,47 €
750-435	1 Kanal Digital Input Modülü, NAMUR, Eex i	1	133,95 €
750-438	2 Kanal Digital Input Modülü, NAMUR, Eex i	1	207,27 €
750-439	8 Kanal Digital Input Modülü, NAMUR, Eex i	1	822,03 €
750-481/003-000	2 Kanal Analog Input Modülü, RTD, Eex i	1	948,93 €
Y 750-482/000-0001	2-Kanal Analog Input; 4 ... 20 mA HART; NAMUR NE43, 4 HART Dinamik değişken	1	sorunuz
750-484	2AI 4-20mA 12 Bit S.E. HART Ex i	1	1.015,20 €
Y 750-484/000-001	2-Kanal Analog Input; 4 ... 20 mA HART; NAMUR NE43; Ex	1	1.110,00 €
750-485	2 Kanal Analog Input Modülü, tek-uçlu, 4 - 20 mA, Eex i	1	857,28 €
750-487/003-000	2 Kanal Termo Kupl Modülü, Eex i, B/ E/ J/ K/ N/ R/S/ T, ±30/ ±60/±120 mV	1	963,03 €
750-535	2 Kanal Digital Output Modülü, 24 V DC, Eex i	1	282,00 €
750-538	2 Kanal Digital Output Modülü, Eex i	1	492,09 €
750-585	2 Kanal Analog Output Modülü, 0 - 20 mA, Eex i	1	847,41 €
750-586	2 Kanal Analog Output Modülü, 4 - 20 mA, Eex i	1	847,41 €
750-633	Aşağı/Yukarı Sayıcı Modülü, Eex i	1	710,64 €
750-663/000-003	2 Kanal EX / Safety DI Modülü	1	1.381,80 €

YAZILIM - e!COCKPIT / İşletim sistemi: Windows 7(32-64 Bit), Windows 8 ve 8.1 (32-64Bit), Windows 10 (32-64 Bit)

2759-101/1110-2002	CoDeSys 3 tabanlı WAGO Otomasyon yazılımı, e!Cockpit, 2 kullanıcı lisans	1	2.392,77 €
2759-101/1110-2005	CoDeSys 3 tabanlı WAGO Otomasyon yazılımı, e!Cockpit, 5 kullanıcı lisans	1	5.384,79 €
2759-101/1110-2010	CoDeSys 3 tabanlı WAGO Otomasyon yazılımı, e!Cockpit, 10 kullanıcı lisans	1	9.871,41 €
2759-101/1110-2020	CoDeSys 3 tabanlı WAGO Otomasyon yazılımı, e!Cockpit, 20 kullanıcı lisans	1	18.397,68 €

* 5199-9998 ve 5199-9999 için min 50 adette geçerli fiyatlardır. Yüksek adetli çok özel proje fiyatlarını sorunuz.

WAGO-I/O-SYSTEM 750 XTR RTU

eXTRem ortam şartları için

eXTReme Sıcaklık dayanımı

- -40 ... 158°F (-40 ... +70°C)
- Klima gerekmez
- Sınıfının en küçüklerinden
- Modüler yapı ile minimum servis

eXTReme Esneklik ve Modülerite

- Sınıfının en modüler dizaynı
- Geniş modül seçeneği
- Kompakt dizayn (16 kanal modül sadece 12 mm genişlikte)
- Özel kaplama PCB yapıları
- CAGE CLAMP® Bağlantı Teknolojileri

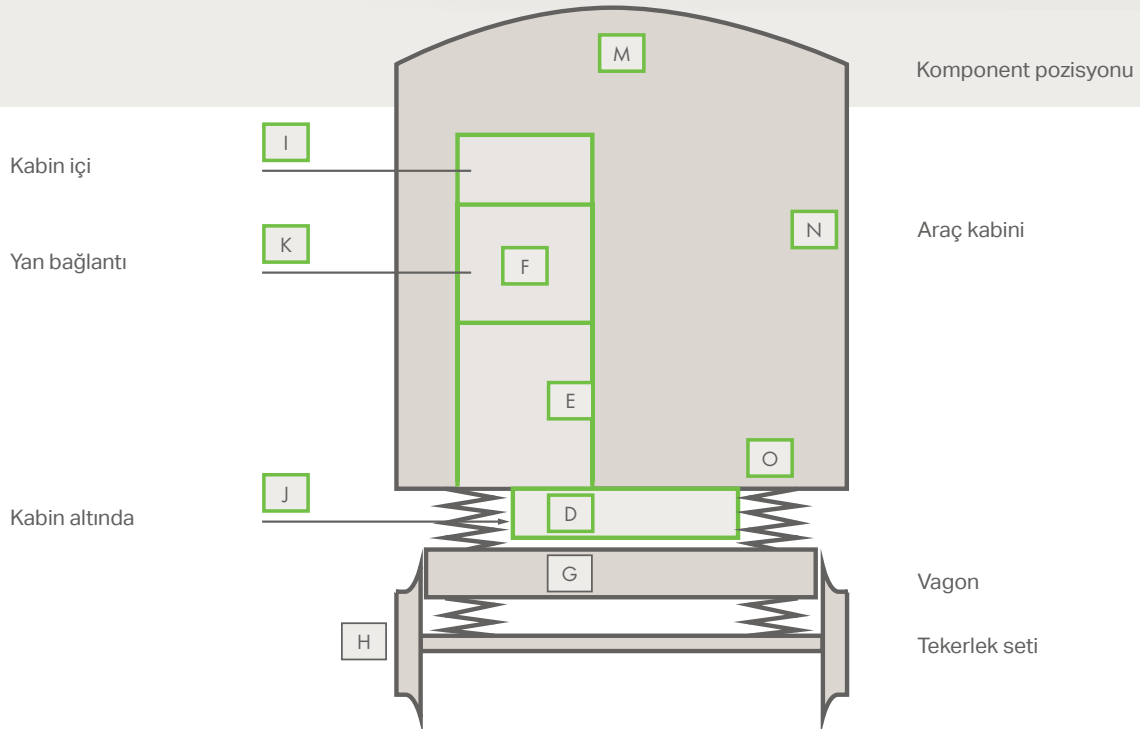

WAGO 750 XTR RTU koyu gri rengi ile kolayca fark edilir. IRIS standartlarını ve EN 50155 gereksinimlerini karşılamak üzere özel dizayn edilmiştir. Özel kaplama ile PCB ler toz, yağışma, atmosferik etkilere karşı korunmaktadır. EN 61373 göre sistem demiryolu uygulamalarında, yeşil ku-

tucuklarla gösterilen yerlerde vagon içerisinde kullanıma uygundur.



eXTreme İzolasyon ve EMC koruması (EMC EN 50121-3-2)

- Ekranlı alanlarda kullanılabilir
- Telesiz ve demiryolu uygulamalarına uygundur
- Artırılmış sistem güvenliği

eXTreme Vibrasyon Dayanımı (EN 61373)

- Vibrasyon ve şok kaynaklarının yanına /yakınına monte edilebilir
- Artırılmış sistem güvenliği

Ürün kutusu EN 45545 (V0-versiyon kutu) uygundur

EN 45545 avrupa standartlarına ek olarak şu Amerikan standartları da karşılanmaktadır:

- ASTM E 662
- ASTM E 162
- ASTM E 1354
- Bombardier SMP 800C (zehirli gaz üretimi)

The PA.6.6 V0 used by WAGO also fulfills these American norms!

EN 50155 & XTR RTU– Demiryolu Uygulamaları – Vagon içinde kullanılan Elektronik Cihazlar

Bölüm	Paragraf	Başlık	Ek Standartlar	Sınıf	EN 50155 te tanımlı kısaltmalar
4 Çevresel çalışma koşulları	4.1.3	Şok ve vibrasyon	EN 61373	1A 1B	M, N, O, I, J D, K, E, F
		Vibrasyon Şok	EN 60068-2-64 EN 60068-2-27	2 3	G H

WAGO-I/O-SYSTEM 750 XTR

eXTRem ortam şartları için



XTR 750 Series Tasarımında

DIN EN 60068-2-6

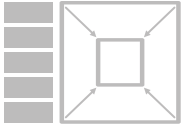

- Çok çeşitli modül desteği
- Sınıfında 12mm genişlikte modüller ile en küçük
- Yaylı bağlantı teknolojisi ile tam bakımsız

eXTRem sıcaklık -40 °C 'den +70 °C 'ye



- Havalandırma istemez
- Küçük boyut
- Düşük enerji tüketimi

eXTRem izolasyon 5 kV impulse gerilimi

DIN EN 60870-2-1



- Ekranlamasız kullanılabilir
- Telemetri uygulamaları için ideal
- Artırılmış sistem güvenliği

eXTRem vibrasyon 5g ye kadar dayanım

DIN EN 60068-2-6



- Yüksek vibrasyonlu alanlarda kullanılmak için geliştirilmiştir
- Artırılmış sistem güvenliği
- Bakımsız

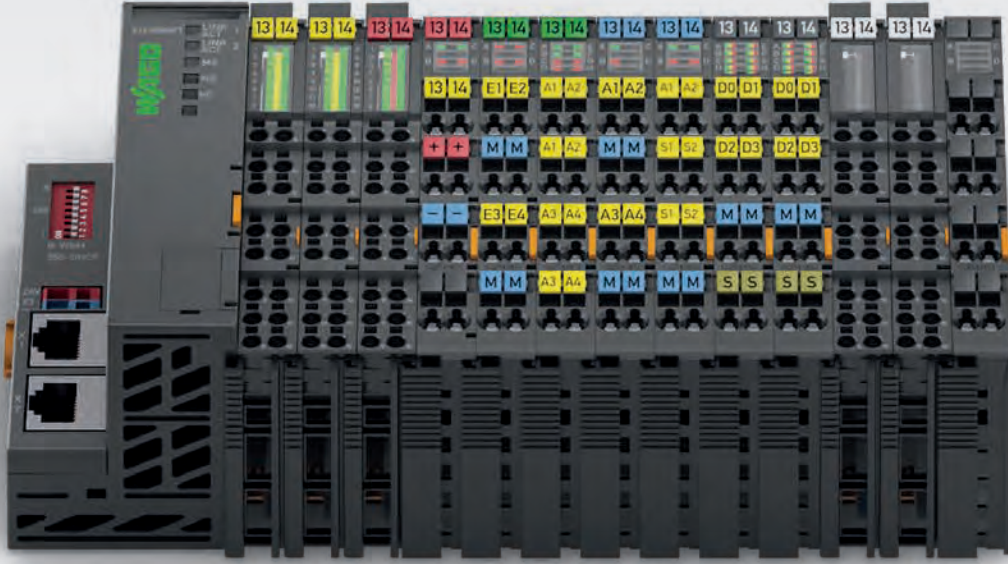

Programlanabilir Fieldbus Kontrolör

750-8202/040-000	PFC200 CS 2ETH RS /XTR
750-8202/040-001	PFC200 CS 2ETH RS TELE /XTR
750-8206/040-001	PFC200 CS 2ETH RS CAN DPS TELE /XTR
750-8207/040-001	PFC200 CS 2ETH RS CAN DPS 3G TELE /XTR
750-880/040-000	ETHERNET Kontrolör /XTR
750-880/040-001	ETHERNET Telekontrolör /XTR
750-838/040-000	CANopen Kontro. 640/832KB DSUB /XTR

Fieldbus Kuplör

750-333/040-000	PROFIBUS Kuplör DP/V1 /XTR
750-338/040-000	CANopen Kuplör DSUB /XTR
750-352/040-000	ETHERNET Kuplör /XTR

Dijital Girişler ve Çıktılar

750-404/040-003	Frekans sayıcı XTR
750-430/040-000	8DI 24 VDC 3ms XTR
750-431/040-000	8DI 24 VDC 0.2ms XTR
750-407/040-000	2 DI 220 VDC 3.0 ms /XTR
750-427/040-000	2DI 110V DC 3.0ms /XTR
750-429/040-001	2DI 60V DC 3.0ms /XTR



750-8202/040-000



750-880/040-000

GENEL TEKNİK VERİ, ONAYLAR ve STANDARTLAR

WAGO için, sadece en yüksek kalite yeterince iyi kalitedir! Bunun içindir ki tüm WAGO ürünlerinin geliştirilmesi tam akredite WAGO test laboratuvarlarında yapılır ve yasal standartların çok daha üzerindeki değerlerde test edilerek pazara sunulur. Bu, tüm gerekli uluslararası standartların, 750 XTR tarafından kolayca sağlanmasını beraberinde getirir.

Genel Teknik Veriler

Yalıtım dayanım gerilimi (EN 60870-2-1):

- 24 V: 0.5 kVAC/775 VDC
1.0 kV impuls gerilimi (VW1)
- 230 V: 2.5 kVAC/3.5 VDC
5.0 kV impuls gerilimi (VW3)

Sıcaklık

- Çalışma ortam sıcaklığı:
-40°C ... +70°C
- Depolama sıcaklığı:
-40°C ... +85°C

Yoğuşma

- Klass 3K7 / IEC EN 60721-3-3 ya göre kısa süreli yoğuşma
(Rüzgar destekli ve buz oluşumuna açık durumlar hariç)

Vibrasyon

- 5g EN 60068-2-6 ya göre

Karışık çalışma

Karışık çalışma (standart/XTR modülleri)

Bir node içerisinde hem standart hem de XTR modüllerinin beraber kullanımı gerekli elektriksel izolasyon sağlanarak mümkündür.

Enterferans korumalı

Tüm dijital girişler, safety uygulamaları için elektriksel gürültüye karşı korumalıdır.

Onaylar

- CE
- UL508
- Gemi üretimi; GL-Almanya, RRA-Kore onaylı
- Zone 2/22 patlayıcı alanlar
(onay aşamasında)



Standartlar ve Regülasyonlar

Mekanik Dayanım

Vibrasyon direnci:

- IEC 60068-2-6 (5g hızlanma)
- EN 60870-2-2
- EN 61131-2
- IEC 60721-3-1
- IEC 60721-3-3

Şok direnci:

- IEC 60068-2-27 (15g/11 ms/half-sine)
- IEC 60068-2-29 (25g/6 ms/1,000 shocks)

EMC

Enterferans koruması:

- EN 61000-6-1
- EN 61000-6-2
- EN 61131-2
- Gemi üretimi
- EN 50121-3-2
- EN 50121-4
- EN 50121-5
- EN 60255-26
- EN 60870-2-1
- EN 61850-3
- IEC 61000-6-5
- IEEE 1613
- VDEW: 1994

Enterferans yayımı:

- EN 61000-6-3 ve EN 61000-6-4
- EN 61131-2
- EN 60255-26
- Gemi üretimi
- EN 60870-2-1
(endüstriyel + yaşam ortamları)
- EN 61850-3
(endüstriyel + yaşam ortamları)
- EN 50121-3-2
- EN 50121-4
- EN 50121-5

750-508/040-000	2 DO 24 VDC 2.0 A/Diagnostikli /XTR
750-517/040-000	2 DO 230 VAC 1.0 A/Röle 2CO /XTR
750-537/040-000	8DO 24 VDC 0.5A Diagn XTR
750-1405/040-000	16 DI 24 VDC 3.0 ms /XTR
750-1415/040-000	8 DI 24 VDC 3.0 ms/2-tel /XTR
750-1416/040-000	8DI 24V DC 0.2ms/ 2-tel /XTR
750-1515/040-000	8 DO 24 VDC 0.5 A/2-tel /XTR

Analog Girişler ve Çıkışlar

750-453/040-000	4 AI 0–20 mA S.E. /XTR
750-455/040-000	4 AI 4–20 mA S.E. /XTR
750-457/040-000	4 AI ±10 VDC S.E. /XTR
750-464/040-000	2/4 AI RTD konfigüre edilebilir /XTR
750-468/040-000	4 AI 0–10 VDC S.E. /XTR
750-469/040-000	2 AI Thermo kupl konfigüre edilebilir /XTR
750-483/040-000	2 AI 0...30V DC Diferansiyel giriş /XTR
750-492/040-001	
750-557/040-000	4 AO ±10 VDC /XTR
750-559/040-000	4 AO 0–10 VDC /XTR
750-563/040-000	2 AO 0/4–20 mA/6–18 VDC/16 Bit /XTR

Haberleşme, Besleme ve Fonksiyon Modülleri

750-495/040-000	3-faz True RMS 690V/ 1A /XTR
750-495/040-001	3-faz True RMS 690V/ 5A /XTR
750-495/040-002	3-faz True RMS 690V/ Rogowski /XTR
750-600/040-000	Sonlandırma /XTR
750-601/040-000	Besleme 24 VDC sigortalı /XTR
750-610/040-000	Besleme 24 VDC sigortalı, diagnostikli /XTR
750-614/040-000	Potansiyel dağıtım /XTR
750-624/040-000	Saha besleme filtresi 24 VDC HI /XTR
750-630/040-001	SSI Arabirimi, ayarlanabilir /XTR
750-658/040-000	CAN Gateway /XTR
750-637/040-001	Inc. Encoder 24 VDC Diff 32Bit /XTR
750-1605/040-000	Potansiyel dağıtım 16+ /XTR
750-1606/040-000	Potansiyel dağıtım 16- /XTR

EX-i Modüller

750-439/040-000	8DI NAMUR Ex i XTR
750-481/040-000	2AI RTD Ex i XTR
750-484/040-000	2AI 4-20mA HART Ex i XTR
750-486/040-000	4AI 0/4-20mA Ex i XTR
750-535/040-000	2DO 24 VDC Ex i XTR
750-585/040-000	2AO 0-20mA Ex i XTR
750-606/040-000	Besleme 24 VDC Ex i XTR
750-633/040-000	Aşağı/Yukarı Sayıcı Ex i XTR



750-1405/040-000



750-457/040-000



750-652/040-000



750-606/040-000

Bu ürünlerde proje bazlı fiyat verilmekte olup satış temsilciniz ile görüşmeniz gerekmektedir.

IP 67 BAĞLANTI KABLolari

SPEEDWAY IP 67 SINIFI I/O SİSTEMİ (-25°/+60°DE ÇALIŞMA, 512 I/O BAĞLANABİLME)

Ürün Kodu	Açıklama	Paket	Birim Fiyat
AKSESUARLAR			
756-4101/042-030	USB Haberleşme Kablosu	1	54,29 €
756-8101	M8 koruyucu kapak	1	2,12 €
756-8102	M12 koruyucu kapak	1	1,62 €
756-9503/040-000	Adaptör 90o M12 soket, D kodlu /RJ-45 soket	1	81,99 €
756-9504/040-000	Adaptör M12 soket, D kodlu /RJ-45 soket	1	81,99 €
756-9601/060-000	M23 fiş, düz, lehimli bağlantı	1	56,54 €
756-9602/060-000	M23 fiş, 900 eğimli, lehimli bağlantı	1	69,87 €
756-9603/060-000	M23 soket, düz, lehim bağlantılı	1	57,32 €
756-9604/060-000	M23 soket, 900 eğimli, lehimli bağlantı	1	69,87 €
756-9212/040-000	M12 soket, düz, yay bağlantılı, 4 kutuplu (90° modeli vardır) Besleme	1	20,16 €
756-9212/050-000	M12 soket, düz, yay bağlantılı, 5 kutuplu (90° eğimli tip vardır) CANopen / DeviceNet	1	22,28 €
FIELD BUS KABLO ve KONNEKTÖRLERİ			
INTERBUS FIELD BUS SİSTEMLERİ İÇİN KABLO ve KONNEKTÖRLER			
756-5101/030-015	3 kutuplu, M8 düz soket, 1 uç açık, 1,5 metre kablolu	1	12,48 €
756-5102/030-015	3 kutuplu, M8 90° açılı soket, 1 uç açık, 1,5 metre kablolu	1	13,04 €
756-5101/030-015	3 kutuplu, M12 düz soket, 1 uç açık, 1,5 metre kablolu	1	13,25 €
756-5301/040-015	4 kutuplu, M12 düz soket, 1 uç açık, 1,5 metre kablolu	1	14,38 €
756-5301/050-015	5 kutuplu, M12 düz soket, 1 uç açık, 1,5 metre kablolu	1	17,34 €
756-5302/030-015	3 kutuplu, M12 90° açılı soket, 1 uç açık, 1,5 metre kablolu	1	13,82 €
756-5302/040-015	4 kutuplu, M12 90° açılı soket, 1 uç açık, 1,5 metre kablolu	1	14,81 €
756-5302/050-015	5 kutuplu, M12 90° açılı soket, 1 uç açık, 1,5 metre kablolu	1	17,84 €
Kablo metrajları 5m. olarak da mevcuttur. İstenilen metraj ... - ... / ... - 050 sipariş esnasında belirtilebilir.			
756-5201/030-010	3 kutuplu, M8 düz soket / M8 düz fiş, 1 metre kablolu	1	21,15 €
756-5202/030-010	3 kutuplu, M8 düz soket / M8 90° açılı fiş, 1 metre kablolu	1	21,43 €
756-5203/030-010	3 kutuplu, M8 90° açılı soket / M8 düz fiş, 1 metre kablolu	1	21,43 €
756-5204/030-010	3 kutuplu, M8 90° açılı soket / M8 90° açılı fiş, 1 metre kablolu	1	22,00 €
756-5501/030-010	3 kutuplu, M12 düz soket / M8 düz fiş, 1 metre kablolu	1	21,71 €
756-5502/030-010	3 kutuplu, M12 düz soket / M8 90° açılı fiş, 1 metre kablolu	1	22,14 €
756-5503/030-010	3 kutuplu, M12 90° açılı soket/M8 düz fiş, 1 metre kablolu	1	22,14 €
756-5504/030-010	3 kutuplu, M12 90° açılı soket/M8 90° açılı fiş, 1 metre kablolu	1	22,56 €
756-5507/030-010	3 kutuplu, M8 düz soket / M12 düz fiş, 1 metre kablolu	1	21,71 €
756-5507/040-010	4 kutuplu, M8 düz soket / M12 düz fiş, 1 metre kablolu	1	25,10 €
756-5508/030-010	3 kutuplu, M8 düz soket / M12 90° açılı fiş, 1 metre kablolu	1	22,14 €
756-5508/040-010	4 kutuplu, M8 düz soket / M12 90° açılı fiş, 1 metre kablolu	1	25,45 €
756-5509/030-010	3 kutuplu, M8 90° açılı soket / M12 düz fiş, 1 metre kablolu	1	22,14 €
756-5509/040-010	4 kutuplu, M8 90° açılı soket / M12 düz fiş, 1 metre kablolu	1	25,17 €
756-5510/030-010	3 kutuplu, M8 90° açılı soket / M8 90° açılı fiş, 1 metre kablolu	1	22,56 €
756-5510/040-010	4 kutuplu, M8 90° açılı soket / M8 90° açılı fiş, 1 metre kablolu	1	25,73 €
Kablo metrajları 2m. olarak da mevcuttur. İstenilen metraj ... - ... / ... - 020 sipariş esnasında belirtilebilir.			
SENSÖR ve AKTUATÖR KUTULARI İÇİN KABLO ve KONNEKTÖRLER			
756-3203/190-050	19 kutuplu, M23 düz soket / diğer uç açık, 5 m kablolu OPur, halojen free	1	150,73 €
756-3203/190-100	19 kutuplu, M23 düz soket / diğer uç açık, 10 m kablolu OPur, halojen free	1	205,65 €
756-3204/190-050	19 kutuplu, 90° açılı soket / diğer uç açık, 5 m kablolu OPur, halojen free	1	151,36 €
756-3204/190-100	19 kutuplu, 90° açılı soket / diğer uç açık, 10 m kablolu OPur, halojen free	1	204,17 €
756-5401/030-010	3 kutuplu, M12 düz soket / M12 düz fiş, 1 m kablolu, OPur, halojen free	10	22,70 €
756-5401/040-010	4 kutuplu, M12 düz soket / M12 düz fiş, 1 m kablolu OPur, halojen free	10	24,53 €
756-5401/050-010	5 kutuplu, M12 düz soket / M12 düz fiş, 1 m kablolu OPur, halojen free	10	27,14 €
756-5402/030-010	3 kutuplu, M12 düz soket / M12 90° açılı fiş, 1 m kablolu OPur, halojen free	10	22,84 €
756-5402/040-010	4 kutuplu, M12 düz soket / M12 90° açılı fiş, 1 m kablolu OPur, halojen free	10	24,46 €
756-5402/050-010	5 kutuplu, M12 düz soket / M12 90° açılı fiş, 1 m kablolu OPur, halojen free	10	27,42 €
756-5403/030-010	3 kutuplu, M12 90o açılı soket/M12 düz fiş, 1 m kablolu OPur, halojen free	10	22,84 €
756-5403/040-010	4 kutuplu, M12 90o açılı soket/M12 düz fiş, 1 m kablolu OPur, halojen free	10	24,53 €
756-5403/050-010	5 kutuplu, M12 90o açılı soket / M12 d fiş, 1 m kablolu OPur, halojen free	10	27,42 €
756-5404/030-010	3 kutuplu, M12 90o açılı soket/M12 90° açılı fiş, 1 m kablolu OPur HF	10	23,12 €
756-5404/040-010	4 kutuplu, M12 90o açılı soket / M12 90° açılı fiş, 1 m kablolu OPur HF	10	24,60 €
756-5404/050-010	5 kutuplu, M12 90o açılı soket / M12 90° açılı fiş, 1 m kablolu OPur HF	10	27,99 €
756-9102/030-000	3 kutuplu, M8 düz erkek konnektör	5	10,86 €
756-9105/030-000	3 kutuplu, M8 açılı erkek konnektör	5	10,86 €
756-9112/030-000	3 kutuplu, M8 düz dişi konnektör	5	10,86 €
756-9115/030-000	3 kutuplu, M8 açılı dişi konnektör	5	10,86 €
756-9201/040-000	4 kutuplu, M12 düz erkek konnektör, vida bağlantılı	5	10,29 €
756-9202/040-000	4 kutuplu, M12 düz erkek konnektör, yay bağlantılı	5	20,16 €
756-9204/040-000	4 kutuplu, M12 açılı erkek konnektör, vida bağlantılı	5	10,29 €



756-9503/040-000



756-9504/040-000



756-9102/030-000



756-9211/040-000



756-9201/050-000



756-3205/140-100



756-3201/120-050



756-3204/190-050



756-5401/030-010



756-9211/040-000



756-9214/040-000

IP 67 SENSÖR ADALARI

SPEEDWAY IP 67 SINIFI I/O SİSTEMİ (-25°/+60°DE ÇALIŞMA, 512 I/O BAĞLANABİLME)

Ürün Kodu	Açıklama	Paket	Birim Fiyat
756-9205/040-000	4 kutuplu, M12 açılı erkek konnektör, yay bağlantılı	5	20,16 €
756-9201/050-000	5 kutuplu, M12 düz erkek konnektör, vida bağlantılı	5	12,48 €
756-9204/050-000	5 kutuplu, M12 açılı erkek konnektör, vida bağlantılı	5	12,48 €
756-9211/040-000	4 kutuplu, M12 düz dişi konnektör, vida bağlantılı	5	10,29 €
756-9212/040-000	4 kutuplu, M12 düz dişi konnektör, yay bağlantılı	5	20,16 €
756-9214/040-000	4 kutuplu, M12 açılı dişi konnektör, vida bağlantılı	5	10,29 €
756-9215/040-000	4 kutuplu, M12 açılı dişi konnektör, yay bağlantılı	5	20,16 €
756-9212/050-000	5 kutuplu, M12 düz dişi konnektör, yay bağlantılı	5	22,28 €
756-9215/050-000	5 kutuplu, M12 açılı dişi konnektör, yay bağlantılı	5	21,71 €

1 tarafı M8 diğer tarafı M12 konnektörlü kablolar için satış temsilcilerinizden bilgi isteyiniz.

Kablo metrajları 2m. olarak da mevcuttur. İstenilen metraj ... - /... - 020 sipariş esnasında belirtilebilir.



757-403/000-005



757-184



757-303

SENSÖR ve AKTUATÖR KUTULARI - IP67 SINIFI			
757-244/000-005	M12, 4 yollu, 4 kutuplu, 5m kablolu OPur, halojen free LED' li	1	97,22 €
757-244/000-010	M12, 4 yollu, 4 kutuplu, 10m kablolu OPur, halojen free LED' li	1	121,05 €
757-245/000-005	M12, 4 yollu, 5 kutuplu, 5m kablolu OPur, halojen free LED' li	1	112,66 €
757-245/000-010	M12, 4 yollu, 5 kutuplu, 10m kablolu OPur, halojen free LED' li	1	159,82 €
757-264/000-005	M12, 6 yollu, 4 kutuplu, 5m kablolu OPur, halojen free LED' li	1	114,49 €
757-264/000-010	M12, 6 yollu, 4 kutuplu, 10m kablolu OPur, halojen free LED' li	1	144,31 €
757-265/000-005	M12, 6 yollu, 5 kutuplu, 5m kablolu OPur, halojen free LED' li	1	171,46 €
757-265/000-010	M12, 6 yollu, 5 kutuplu, 10m kablolu OPur, halojen free LED' li	1	207,55 €
757-284/000-005	M12, 8 yollu, 4 kutuplu, 5m kablolu OPur, halojen free LED' li	1	127,61 €
757-284/000-010	M12, 8 yollu, 4 kutuplu, 10m kablolu OPur, halojen free LED' li	1	156,93 €
757-285/000-005	M12, 8 yollu, 5 kutuplu, 5m kablolu OPur, halojen free LED' li	1	164,27 €
757-285/000-010	M12, 8 yollu, 5 kutuplu, 10m kablolu OPur, halojen free LED' li	1	219,96 €
757-144	M12, 4 yollu, 4 kutuplu, M23 konnektörlü LED' li	1	80,65 €
757-145	M12, 4 yollu, 5 kutuplu, M23 konnektörlü LED' li	1	100,53 €
757-164	M12, 6 yollu, 4 kutuplu, M23 konnektörlü LED' li	1	92,28 €
757-165	M12, 6 yollu, 5 kutuplu, M23 konnektörlü LED' li	1	121,05 €
757-184	M12, 8 yollu, 4 kutuplu, M23 konnektörlü LED' li	1	107,02 €
757-185	M12, 8 yollu, 5 kutuplu, M23 konnektörlü LED' li	1	137,62 €
757-403/000-005	M8, 10 yollu, 3 kutuplu, 5m kablolu OPur, halojen free	1	164,27 €
757-403/000-010	M8, 10 yollu, 3 kutuplu, 10m kablolu OPur, halojen free	1	215,59 €
757-443/000-005	M8, 4 yollu, 3 kutuplu, 5m kablolu OPur, halojen free	1	95,32 €
757-443/000-010	M8, 4 yollu, 3 kutuplu, 10m kablolu OPur, halojen free	1	123,16 €
757-463/000-005	M8, 6 yollu, 3 kutuplu, 5m kablolu OPur, halojen free	1	120,27 €
757-463/000-010	M8, 6 yollu, 3 kutuplu, 10m kablolu OPur, halojen free	1	149,60 €
757-483/000-005	M8, 8 yollu, 3 kutuplu, 5m kablolu OPur, halojen free	1	143,68 €
757-483/000-010	M8, 8 yollu, 3 kutuplu, 10m kablolu OPur, halojen free	1	175,97 €
757-303	M8, 10 yollu, 3 kutuplu, M16 konnektörlü LED' li	1	128,52 €
757-343	M8, 4 yollu, 3 kutuplu, M16 konnektörlü LED' li	1	82,27 €
757-363	M8, 6 yollu, 3 kutuplu, M16 konnektörlü LED' li	1	98,91 €
757-383	M8, 8 yollu, 3 kutuplu, M16 konnektörlü LED' li	1	114,49 €



PVC kablolar için fiyat alınız!
Contrinex Marka Sensör çözümlerimiz için bilgi alınız!

ARABİRİM ELEKTRONİĞİ

Her uygulamaya uygun bir çözüm mutlaka vardır.

Bir makina ya da sistem tasarlanırken pek çok ihtiyaç göz önünde bulundurulur: Kullanıcı dostu ve ekonomik olması, bakım gerektirmemesi, yüksek güvenlik standartları ve kolay bulunabilirliğin yanında tasarım desteği.

Sizin verimliliğiniz – Bizim motivasyonumuzdur.

**EPSITRON® –
Gelişmiş Güç Kaynakları**



**JUMPFLEX® Transdüser –
Çok fonksiyonlu**

...en iyisi için!



Arabirim modülleri -
Her ihtiyaca uygun bir çözüm

Röle ve Optokuplörler -
Anahtarlama bizim işimiz

Arabirim Elektroniği - Standartları belirleyen ürünler

- Daha küçük yapıda daha çok özellik
- Her ortamda güvenilir sinyal işleme
- Yüksek performanslı ve verimli güç kaynakları
- Kolay ve çabuk çalıştırma

WAGO PRO 2 GÜÇ KAYNAKLARI

Kontrol Kabininin
Yeni Kalbi



WAGO'nun Pro 2 Güç Kaynaklarının Sınıfında Lider Ürün Özellikleri:

- Kısa devre durumunda 5 s için % 150 ve 15 ms için % 600'e kadar çıkış gücü sağlayan akıllı güç yönetimi
- Olumsuz çevresel etkilere karşı yüksek düzeyde direnç: Isı, soğuk ve yükselme performansı etkilemez
- Tüm önemli durum bilgileri ve verileri hakkında sizi bilgilendiren ve Endüstri 4.0 için hazır olan öncü iletişim yetenekleri
- Kompakt boyutlar ve en önemli formatlardaki 2D / 3D veriler sayesinde kolay planlama ve kurulum

Güç kaynakları, bir kontrol panosunun DC güç kaynağının kalbidir. Bu nedenle, güvenilirlik, verimlilik ve montaj boyutu için özellikle yüksek gereksinimleri karşılamaları gerekir. Bununla birlikte, artan ağ oluşturma ve dijitalleştirme; ilgili uygulamaya adaptasyon için konfigürasyon seçenekleri ve yıllardır süregelen operasyonların dijital ikizlerini uygulamak için servis sağlama, veri işleme gibi yeni özellikleri gerektirir.

Bu katı gereksinimlere karşı bizim cevabımız kontrol kabinlerinin yeni kalbi olan, bugünün ve yarının zorluklarını somut olasılıklara çeviren WAGO Güç Kaynağı Pro 2 .

1-Phase; Output: 24 VDC



2787-2144
5 A

2787-2146
10 A

2787-2147
20 A

2787-2448
40 A

3-Phase; Output: 24 VDC

IO-Link Communication Module



2787-2347
20 A

2787-2348
40 A

2789-9080

Haberleşme

WAGO'nun takılabilir IO-Link Haberleşme Modülü sürekli fieldbus haberleşmesine izin verir, gerçek çıkış akımı ve gerilimi gibi veriler sağlar ve ayrıca uzaktan yapılandırılabilir veya bekleme moduna geçirilebilir.

Modüler fieldbus iletişimi sayesinde dijitalleşme için hazır

Sisteminizin güç kaynağının tüm verileri ve değerlerine sürekli genel bakış

Erken uyarı ve kestirimci bakım sayesinde daha fazla sistem çalışma süresi



Konfigürasyon

WAGO Yeni Arayüz Konfigürasyon Yazılımı, güç kaynaklarının hızlı ve kolay bir şekilde tüm sistem gereksinimlerine göre uyarlanmasına olanak tanıyan lokal / uzaktan konfigürasyon ve parametre ayarları sunar. Konfigürasyon işlevi, güç kaynağını bir ECB olarak yapılandırmak için kullanılabilir. Aşırı akım olması durumunda, çıkış dijital giriş tarafından tekrar aktif hale getirilebilir - harici sigortalara alternatif sunduğu için yer ve maliyet tasarrufu sağlarken, güç kaynağı ile beslenen cihazları korur.

Güç kaynağı, yapılandırma seçenekleri ile hemen hemen her uygulamaya göre özelleştirilebilir.

Konfigüre edilebilen devre kesici işlevi, güvenliği artırırken maliyetleri ve alan gereksinimlerini azaltır.

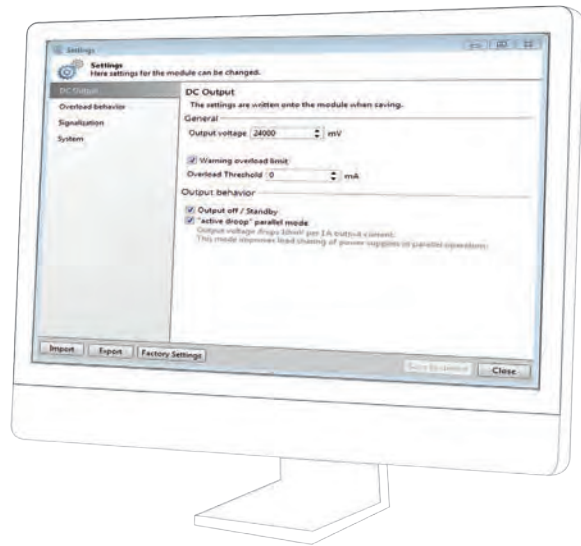

Yük Yönetimi

5 saniye boyunca % 150 çıkış gücü (PowerBoost) sayesinde kapasitif yükleri ve yüksek başlangıç akımlarını hızla değiştirmek sorun değildir. 15 ms için % 600'e kadar olan çıkış akımı, minyatür devre kesicilerin hızlı ve güvenilir bir şekilde açılmasını sağlar. Belirlenmiş bir çıkış akımının yapılandırılabilir bir süre boyunca aşılmasına izin verme yeteneği, Pro 2 Güç Kaynağının tek kanallı bir ECB gibi çalışmasını sağlar.

% 600'e varan geçici çıkış akımları sayesinde minyatür devre kesicilerin hızlı ve güvenilir şekilde tetiklenmesi

5 saniye boyunca % 150'ye varan çıkış akımları sayesinde kapasitörlerin hızlı şarjı ve kontaktörlerin hızlı değişimi

WAGO Pro 2 Güç Kaynağını ECB olarak kullanın



600%

50%

150%

100%

75%

50%

25%

150% Aşırı yük durumunda geçici PowerBoost desteği

100% Normal güç tüketimi

75%

50%

25%

Verimlilik

Geniş bir yük aralığında % 96'ya varan verimlilik, enerji maliyeti tasarrufunun, düşük güç kayıplarının ve kontrol panosu soğutması için daha düşük talebin anahtarıdır. CO2 ayak izi de önemli ölçüde azalır. WAGO Pro 2 Güç Kaynağı haberleşme modülü ya da dijital sinyal ile PLC'ye sürekli olarak bağlanabilir, bir sinyal yoluyla güç kaynağı çıkışını kapatır ve enerji tasarrufu için bekleme modunu kullanır.

Düşük CO2 emisyonları / enerji maliyetleri
% 96'ya varan verim ile.

Bekleme modu aktivasyonu ile enerji maliyet tasarrufu



96%

Sağlam Tasarım

WAGO Pro 2 Güç Kaynakları -40°C ile $+70^{\circ}\text{C}$ arasında başlatılabilir ve çalıştırılabilir, böylece kontrol panosu kliması ihtiyacını azaltarak önemli maliyet tasarrufu sağlanır. 60°C 'nin üstünde düşük değer kaybı özelliği olan Pro 2 üniteleri, 70°C 'de neredeyse tam çıkış gücü sunar. Ayrıca, son derece sağlam tasarımları yüksek titreşim ve darbelere dayanıklı uygulamalarda güvenilir çalışma sağlar. Güç kaynakları, 2000 m'den daha düşük ASL değerine ihtiyaç duyulmaksızın 5000 m yüksekliğe kadar çalıştırılabilir.



Geniş sıcaklık aralığı birçok uygulama olanağı sunar.

Pro 2 üniteleri darbelere, titreşimlere ve yüksek irtifa koşullarının zorlu koşullarına kolayca dayanabilir.

Aşırı gerilim kategorisi III ile 2000 m'ye kadar daha fazla operasyonel güvenilirlik.

Dizayn

WAGO Pro 2 Güç Kaynağı, kontrol kabininde daha az yer ve diğer bileşenlerden daha az mesafe gerektirir, bu da soğutma maliyetlerini en aza indirir. CADE-NAS PART-community, EPLAN Makros ve Smart Designer desteği ile cihazlar için 2D / 3D veri mevcuttur. Konnektörler ve sıkma üniteleri ve ayrı bağlantı noktaları EN 81346-2'ye göre etiketlenir.

Kompakt tasarım ve yüksek verimlilik, alan gereksinimlerini azaltır ve kontrol panosu soğutmasını iyileştirir.

Dijital ikiz, zaman ve maliyetleri azaltırken E-CAD uygulamasını basitleştirir.

Cihaz ve bağlantı noktaları EN 81346-2'ye göre etiketlenmiştir.

ePLAN®
data portal

WSCAD
ELECTRICAL ENGINEERING

Güvenilirlik

MTBF > 1.000.000 saat ve kullanılan bileşenlerin uzun ömürleri, diğer güç kaynaklarına kıyasla daha düşük bakım maliyetleri anlamına gelir. Dahası, WAGO Pro 2 Güç Kaynağı 70 ° C'de daha yüksek çıkış akımları sunar, bu nedenle güç kaynağının küçültülmesi yüksek sıcaklıktaki uygulamalarda maliyet ve yerden tasarruf sağlar. Aşırı gerilim kategorisi III'ün gerekliliklerini yerine getirdikleri için, cihazlar 4 kV ve üzeri geçici dalgalara da dayanabilirler.

MTBF değeri ve bileşen ömrü, WAGO Power Supply Pro 2 için kapsamlı bir servis ömrü vaat ediyor.

Değer kaybı ilk önce 60 ° C'nin üzerindeki sıcaklıklar için gereklidir, bu da yüksek sıcaklıktaki uygulamalarda bile yüksek çıkış gücü kabiliyeti sağlar.

Aktif güç faktörü düzeltilmesi ve aşırı gerilim kategorisi III



**MTBF:
1,000,000 h**

Kurulum

WAGO'nun yaylı basınç bağlantı teknolojisi, yüksek güvenilirlik, bakım gerektirmeyen ve hızlı bağlantıları garanti ederek maliyetleri önemli ölçüde azaltır. Tak-çıkart konnektörler, ek maliyetleri azaltarak önceden kurulumu veya hızlı kurulumu sağlar. Ön panel arayüzü hızlı ve kolay parametrelendirmeye izin verirken, bir LED çubuk grafiği mevcut yükü sezgisel olarak gösterir. Net bağlantı noktası tanımlaması için EN 81346-2 standartına göre etiketleme, kablolama hatalarını önler.

Push-in CAGE CLAMP® Konnektörler hem kablolama hem de kurulum süresinden tasarruf sağlar.

Arayüz yazılımı ile konfigürasyon, kurulum sırasında daha fazla esneklik ve netlik sunar.

Hem LED çubuk grafiği hem de cihaz / bağlantı noktası etiketleme sistemi devreye almayı kolaylaştırır.



EPSITRON® EKO GÜÇ

Ekonomik Güç Kaynağı

Yeni ekonomik güç kaynakları; EPSITRON® EKO Power 3-faz güç kaynağı ile 24VDC ve 20 A ya da 40 A çıkışlarla, güvenle makine ve sistem uygulamalarında kullanabilirsiniz. Şanslısınız çünkü yeni kollu klemens teknolojisi sayesinde el aleti kullanmadan güvenle ve tam bakımsız olarak her tipte kabloyu kolayca takabilirsiniz. Kolu kaldırın, yüksüksüz iletkeni içine itin ve kolu kapatın! DC OK röle çıkışı ile de scada üzerinden güç kaynağı durumunu takip edebilirsiniz ya da lokal alarm verebilirsiniz.



Ürün No: 787-2742



Ürün No: 787-2744

NİÇİN WAGO?

DC OK kontağı → Uzaktan izleme için

Ön panelden ayarlanabilir çıkış gerilimi → Uzun hatlardaki gerilim düşümlerini kompanse etmek için

Geniş çalışma sıcaklık aralığı: -20 ... +70°C → Hemen hemen tüm ortamlarda kullanılabilir

Kollu klemens bağlantısı → Hızlı, güvenli aletsiz çalışma

EPSITRON® IP67 GÜÇ KAYNAĞI

Sahada Daha Fazla Güvenli Enerji

EPSITRON® IP67 Güç Kaynağı yüksek korumalı IP yapısı ile güç ihtiyacı olan her yerde çözüm sağlar. Çok zorlu koşullarda bile, aşırı nem, aşırı sıcaklık ve tozlu ortamlarda IP67 koruma seviyesi ile sorunsuz çalışmak için geliştirilmiştir. Panoya koymadan dışarıda kullanabilirsiniz. Bu kompakt cihaz yüksek verimli olup 24VDC / 4A güç sağlar.

Ürün No: 787-6716



NIÇİN WAGO?

- Dağınık uygulamalar → Ek pano gerektirmez
- Aletsiz bağlantı → Zamandan tasarruf sağlar
- Yüksek verimli → Enerji ve maliyet tasarrufu
- Aktif PFC → Şebekeye harmonik basmaz
- Sıçrayan sulara karşı korumalı → Açık sahada güvenli kullanım

EPSITRON® - DC GÜÇ ÇÖZÜMLERİ

Seçim Tablosu

SMPS-Anahtarlamalı Mod DC Güç Kaynakları

Çıkış Gerilimi	Çıkış Akımı(DC A)	Sertifika ve Onaylar					Verim tip, [%]	Çalışma Sıcaklığı [°C]**	Ürün No	Sayfa
		EN 60335	cURus 60950	cULus 508	GL	ANSI/ISA 12.12.1 ATEX / IEC Ex				
1,0							86,0	-25 ... +70	787-1602	196
1,25							80,0	-20 ... +60	787-1702	196
1,3							82,0	-25 ... +60	787-1002	196
1,3							82,0	-25 ... +60	787-1102	-
1,3							87,0	-25 ... +70	787-1202	197
2,0							89,0	-25 ... +70	787-1606	196
2,5							86,0	-10 ... +70	787-712	196
2,5							81,0	-20 ... +60	787-1712	196
2,5							88,0	-25 ... +60	787-1012	196
2,5							88,0	-25 ... +60	787-1112	-
2,5							88,0	-25 ... +70	787-1212	197
3,8							87,0	-25 ... +70	787-1616/0000-1000**	-
4,0							89,0	-25 ... +70	787-1616	198
4,0							88,0	-25 ... +60	787-1022	198
4,0							88,0	-25 ... +60	787-1122	-
4,2							90,0	-25 ... +70	787-1216	197
5,0							91,5	-25 ... +70	2787-2144	197
5,0							89,0	-25 ... +70	787-1622	196
5,0							89,0	-25 ... +70	787-1628	196
5,0							89,0	-25 ... +70	787-1675***	199
5,0							86,0	-10 ... +60	787-722	196
5,0							84,0	-20 ... +60	787-1722	196
6,0							90,0	-25 ... +70	787-1226	197
6,25							87,0	-25 ... +70	787-738	196
10,0							92,8	-25 ... +70	2787-2146	199
10,0							91,0	-25 ... +70	787-1632	196
10,0							90,0	-25 ... +70	787-1638	-
10,0							86,0	-10 ... +70	787-732	196
10,0							84,0	-20 ... +60	787-1732	196
10,0							91,7	-25 ... +70	787-850	197
10,0							91,7	-25 ... +70	787-840	197
10,0							90,0	-25 ... +70	787-1640	196
10,0							89,0	-25 ... +70	787-740	196
20,0							94,0	-25 ... +70	2787-2147	197
20,0							92,0	-25 ... +70	787-1634	196
20,0							90,0	-25 ... +70	787-734	196
20,0							94,8	-25 ... +70	2787-2347	
20,0							92,9	-25 ... +70	787-852	197
20,0							92,9	-25 ... +70	787-842	197
20,0							92,0	-25 ... +70	787-1642	196
20,0							90,5	-25 ... +70	787-2742	196
40,0							95,0	-25 ... +70	2787-2448	
40,0							90,0	-25 ... +70	787-736	196
40,0							95,0	-25 ... +70	2787-2348	
40,0							93,6	-25 ... +55	787-854	197
40,0							93,6	-25 ... +55	787-844	197
40,0							92,0	-25 ... +70	787-1644	196
40,0							91,5	-25 ... +70	787-2744	196

DC 24 V

SMPS-Anahtarlama Mod DC Güç Kaynakları

Çıkış Gerilimi	Çıkış Akımı [DC A]	Giriş, 1-Faz	Giriş, 2-/3-Faz	Sertifika ve Onaylar				Sinyal Çıkışı DC OK	RS-232-Bağlantısı	TopBoost*	Verim tip. [%]	Çalışma Sıcaklığı [°C]**	Ürün No	Sayfa
				EN 60335	cURus 60950	cULus 508	GL							
DC 5V	5,5										75,0	-25 ... +60	787-1020	197
DC 12 V	2,0										82,0	-25 ... +70	787-1601	-
	2,0										80,0	-25 ... +60	787-1001	196
	4,0										86,0	-25 ... +70	787-1611	196
	4,0										85,0	-25 ... +60	787-1011	196
	6,0										83,0	-25 ... +70	787-819	196
	6,5										87,0	-25 ... +60	787-1021	196
	7,0										86,0	-25 ... +70	787-1621	196
	10,0										87,8	-25 ... +70	787-821	199
	15,0										87,0	-25 ... +70	787-831	199
15,0										90,0	-25 ... +70	787-1631	196	
DC 18 V	2,5										83,0	-25 ... +60	787-1017	196
DC 48 V	2,0										86,0	-25 ... +70	787-1623	196
	5,0										91,0	-25 ... +70	787-833	197
	5,0										92,0	-25 ... +70	787-1633	196
	10,0										91,0	-25 ... +70	787-835	197
	10,0										93,0	-25 ... +70	787-1635	196
	10,0										93,0	-25 ... +70	787-845	197
	20,0										94,4	-25 ... +70	787-847	197

DC/DC Çevirici

Giriş Gerilimi [DC V]	Çıkış Gerilimi [DC A] [DC V]	Çıkış Akımı [A]	Sertifika ve Onaylar				Kuru Kontak DC OK	Verim, tip. [%]	Çalışma Sıcaklığı [°C]**	Ürün No	Sayfa	
			EN 50155	EN 60335	cURus 60950	cULus 508						GL
24,0	5,0	0,5							78,0	-25 ... +70	787-2801	199
24,0	10,0	0,5							86,5	-25 ... +70	787-2802	199
48,0	24,0	0,25							87,0	-25 ... +70	787-2803	199
24,0	12,0	0,5							88,0	-25 ... +70	787-2805	199
24,0	5/10/12	0,5							78,0	-25 ... +70	787-2810	199
110,0	24,0	2,0							85,0	-40 ... +70	787-1014	199
72,0	24,0	2,0							86,0	-40 ... +70	787-1014/0072-0000	199
72,0	24,0	4,0							85,0	-40 ... +70	787-1015/0072-0000	199
24,0	12,0	4,0							84,0	-40 ... +70	787-1650	199

İzolasyon Trafosu

Çıkış Gerilimi [AC V]	Güç [VA]	Giriş Gerilimi [AC V]	Sertifika ve Onaylar				Çalışma Sıcaklığı [°C]**	Ürün No	Sayfa		
			EN 60335	EN 61158	cURus 60950	cULus 5085				GL	ANSI/ISA 12.12.1
12/24	40	110/230							-25 ... +55	787-974	-
12/24	63	110/230							-25 ... +55	787-976	-

* TopBoost, sigorta atırma özelliği

** Class 2 Güç Ünitesi cURus 1310

*** Kesintisiz Güç Kaynağı Entegre

**** -40 °C başlayabilir, tip testi 787-8xx, -10xx, -16xx

EPSITRON® - DC GÜÇ ÇÖZÜMLERİ

Seçim Tablosu

DC Kesintisiz Güç Kaynağı (UPS)

Çıkış		Giriş		Sertifika ve Onaylar					Boyutlar ve Çalışma Sıcaklığı				Ürün No	Sayfa	
Gerilim [DC V]	Akım [DC A]	Gerilim [AC V]	Gerilim [DC V]	EN 60335	cURus 60950	cULus 508	GL	ANSI/ISA 12.12.1	ATEX/IEC Ex	Genişlik [mm]	Yükseklik [mm]	Uzunluk [mm]	Çalışma-Sıcaklığı [°C]		
24	40,0	-	24							68,0	181,0	162,0	-10 ... +60	787-915	197
24	10,0	-	24		■	■				40,0	163,0	163,0	-10 ... +60	787-870	197
24	20,0	-	24		■	■				57,0	163,0	171,0	-10 ... +60	787-875	197
24	5,0	100 ... 240	110 ... 370		■	■	■			60,0	135,5	127,0	-25 ... +70	787-1675	197

Akü Modülü

Çıkış		Giriş		Sertifika ve Onaylar							Boyutlar ve Çalışma Sıcaklığı				Ürün No	Sayfa
Gerilim [DC V]	Akım [DC A]	Gerilim [DC V]	Gerilim [DC V]	EN 60335	cURus 60950	cULus 508	GL	ANSI/ISA 12.12.1	ATEX/IEC Ex	Akku VDS-geprüft	Genişlik [mm]	Yükseklik [mm]	Uzunluk [mm]	Çalışma-Sıcaklığı [°C]		
24	0,8		24			□				■	72,0	124,5	97,0	-15 ... +40	787-1671	-
24	1,2		24			■				■	55,0	136,5	153,0	-15 ... +40	787-876	197
24	3,2		24			■				■	76,2	175,5	168,0	-15 ... +40	787-871	197
24	7,0		24			■				■	86,0	217,5	236,0	-15 ... +40	787-872	197
24	12,0		24			■				■	120,5	217,5	236,0	-15 ... +40	787-873	197

Kapasitif Tampon Modülü

Giriş / Çıkış			Sertifika ve Onaylar					Boyutlar ve Çalışma Sıcaklığı				Ürün No	Sayfa	
Gerilim Giriş/Çıkış [DC V]	Akım Giriş/Çıkış [DC A]	Tamponlama Süresi [s]	EN 60335	cURus 60950	cULus 508	GL	ANSI/ISA 12.12.1	ATEX/IEC Ex	Genişlik [mm]	Yükseklik [mm]	Uzunluk [mm]	Çalışma-Sıcaklığı [°C]		
24	10,0	0,06 ... 7,2		■	■				57,0	179,0	163,0	-10 ... +50	787-880	197
24	20,0	0,17 ... 16,5		■	■				57,0	179,0	181,0	-10 ... +50	787-881	197
24	40,0	0,35 ... 6,6							68,0	181,0	162,0	-10 ... +50	787-916	197

Yedekleme/Paralleleme

Çıkış		Giriş		Sertifika ve Onaylar					Boyutlar ve Çalışma Sıcaklığı				Ürün No	Sayfa	
Gerilim [DC V]	Akım [DC A]	Gerilim [DC V]		EN 60335	cURus 60950	cULus 508	GL	ANSI/ISA 12.12.1	ATEX/IEC Ex	Genişlik [mm]	Yükseklik [mm]	Uzunluk [mm]	Çalışma-Sıcaklığı [°C]		
12 ... 48	12,5	12 ... 48								50,0	92,0	130,0	-25 ... +70	787-783	197
24	20,0	24								40,0	163,0	181,0	-10 ... +60	787-885	197
24	40,0	24								42,0	139,5	127	-40 ... +70	787-1685	-
12 ... 48	40,0	12 ... 48								83,0	153,0	130,0	-25 ... +70	787-785	197
48	20,0	48								40,0	163,0	181,0	-10 ... +60	787-886	197

Elektronik Devre Kesici

Giriş / Çıkış				Sertifika ve Onaylar					Boyutlar ve Çalışma Sıcaklığı				Ürün No	Sayfa		
Gerilim [DC V]	Kanal Sayısı	Akım [DC A]	Aktif Akım Limitleme	Kuru Kontak Sinyal Çıkışı	EN 60335	cURus 60950	cULus 508	GL	ANSI/ISA 12.12.1	ATEX/IEC Ex	Genişlik [mm]	Yükseklik [mm]	Uzunluk [mm]	Çalışma-Sıcaklığı [°C]		
24	1	1									6	96	94	-25 ... +70	787-2861/0100-0000	198
	1	2									6	96	94	-25 ... +70	787-2861/0200-0000	198
	1	4									6	96	94	-25 ... +70	787-2861/0400-0000	198
	1	6									6	96	94	-25 ... +70	787-2861/0600-0000	198
	1	8									6	96	94	-25 ... +65	787-2861/0800-0000	198
24	2	2 ... 10									45	115,5	90	-25 ... +70	787-1662	198
	2	2 ... 10									45	115,5	90	-25 ... +70	787-1662/0000-0004	-
	2	2 ... 10									45	115,5	90	-25 ... +70	787-1662/0000-0054	-
	2	3,8 LPS									45	115,5	90	-25 ... +70	787-1662/0004-1000*	-
	2	0,5 ... 6									45	115,5	90	-25 ... +70	787-1662/0006-1000	198
	2	1 ... 6									45	115,5	90	-25 ... +70	787-1662/0106-0000	198
	2	2 ... 12									45	115,5	90	-25 ... +70	787-1662/0212-1000	-
24	4	2 ... 10									45	115,5	90	-25 ... +70	787-1664	198
	4	1 ... 10									45	115,5	90	-25 ... +70	787-1664/0000-0080	-
	4	2 ... 10									45	115,5	90	-25 ... +70	787-1664/0000-0004	-
	4	2 ... 10									45	115,5	90	-25 ... +70	787-1664/0000-0054	-
	4	3,8 LPS									45	115,5	90	-25 ... +70	787-1664/0004-1000*	-
	4	0,5 ... 6									45	115,5	90	-25 ... +70	787-1664/0006-1000	198
	4	1 ... 6									45	115,5	90	-25 ... +70	787-1664/0106-0000	198
	4	2 ... 12									45	115,5	90	-25 ... +70	787-1664/0212-1000	-
	4	0,5 ... 6									45	115,5	90	-25 ... +70	787-1664-0006-1054	-
24	8	2 ... 10									42	142,5	127	-25 ... +70	787-1668	198
	8	1 ... 10									42	142,5	127	-25 ... +70	787-1668/0000-0080	198
	8	2 ... 10									42	142,5	127	-25 ... +70	787-1668/0000-0004	-
	8	2 ... 10									42	142,5	127	-25 ... +70	787-1668/0000-0054	-
	8	0,5 ... 6									42	142,5	127	-25 ... +70	787-1668/0006-1000	198
	8	1 ... 6									42	142,5	127	-25 ... +70	787-1668/0106-0000	198
	8	0,5 ... 6									42	142,5	127	-25 ... +70	787-1668/1054	-
	12	2 ... 10									45	115,5	90	-25 ... +70	787-1662/0000-0100	198
48	2	2 ... 10									45	115,5	90	-25 ... +70	787-1622/0000-0200	-
	2	2 ... 10									45	115,5	90	-25 ... +70	787-1662/0000-0250	-
48	4	2 ... 10									45	115,5	90	-25 ... +70	787-1664/0000-0200	198
	4	2 ... 10									45	115,5	90	-25 ... +70	787-1664/0000-0250	-
48	8	2 ... 10									45	142,5	127	-25 ... +70	787-1668/0000-0200	198
	8	2 ... 10									42	142,5	127	-25 ... +70	787-1668/0000-0250	-

YENİ EPSITRON® 40A DC UPS ve KAPASİTİF TAMPON MODÜLÜ



Ürün No: 787-915

WAGO UPS Şarj ve Kontrol Ünitesi

40 A'e kadar yüksek yük akımı:

Tek şarj ve kontrol ünitesi kullanarak yüksek yük akımlarını tamponlama

1 A'den 4 A'e kadar ayarlanabilir şarj akımları:

Yüksek kapasiteli akü modüllerinde bile hızlı şarj imkanı

Sıcaklık kontrollü şarj opsiyonu:

Akü ömrünü uzatma

Push-in CAGE CLAMP® bağlantı teknolojisi:

16 mm² kesitindeki büyük iletkenlerde bile hızlı, titreşimden etkilenmeyen, güvenilir bağlantılar



Ürün No: 787-916

WAGO Kapasitif Tamponlama Modülü

40 A'e kadar yüksek yük akımı:

Tek kapasitif tamponlama ünitesi kullanarak 300 ms. 'den (40A) çeşitli saniyelere (Örneğin: 6.6 saniye için 5A) güvenilir tamponlama aralığı

Tamponlama gerilimi 20 VDC'nin altına düştüğünde durdurma:

PLC, HMI ve IPC için tanımlanamayan durumları önleme ve veri kaybı olmadan kontrollü sistem durdurmasını sağlama

Push-in CAGE CLAMP® bağlantı teknolojisi:

16 mm² kesitindeki büyük iletkenlerde bile hızlı, titreşimden etkilenmeyen, güvenilir bağlantılar

EPSITRON® PRO POWER DC UPS

Haberleşme özellikleri ile rakipsiz!

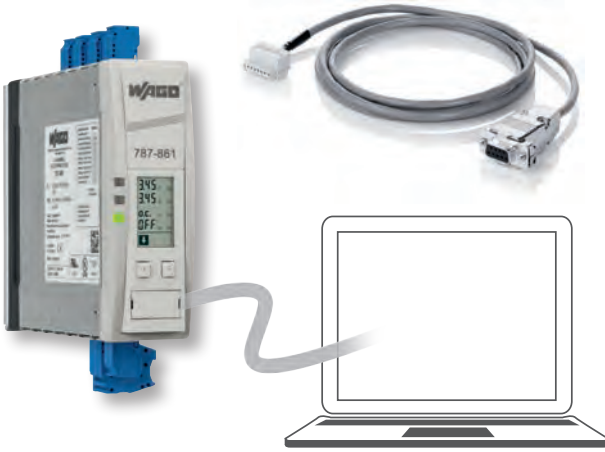

TAM KORUMA

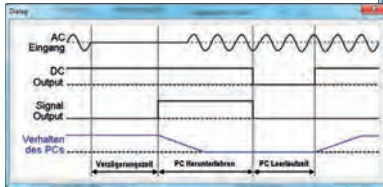
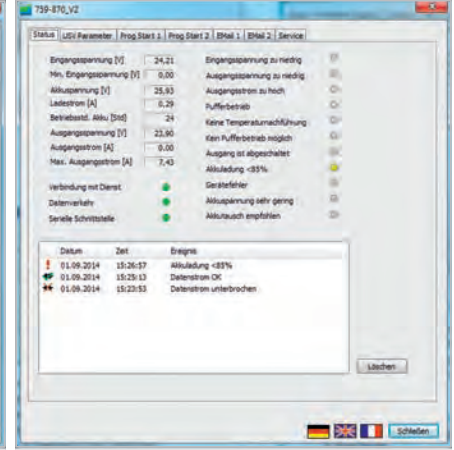
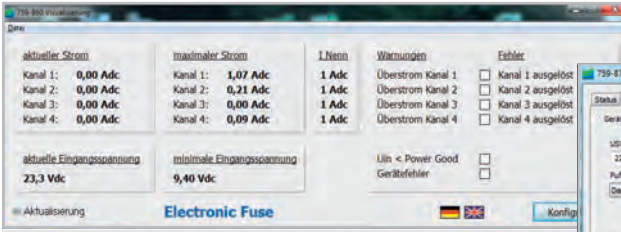
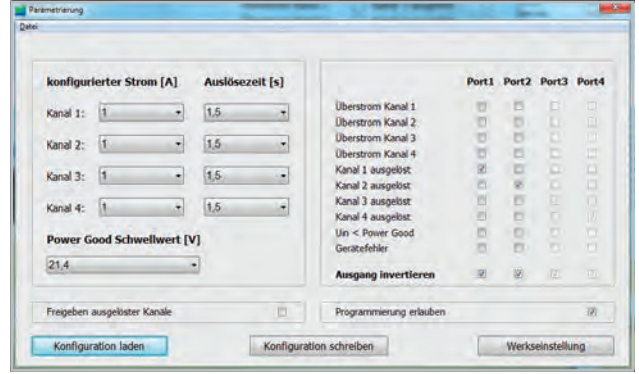

UPS kapatma özelliği kontrollü sistem kapatma özelliği ile beraber sunuluyor. Tıpkı AC UPS lerde olduğu gibi. Dolayısı ile sadece donanımsal koruma değil yazılımsal korumayı da beraberinde sunuyoruz.

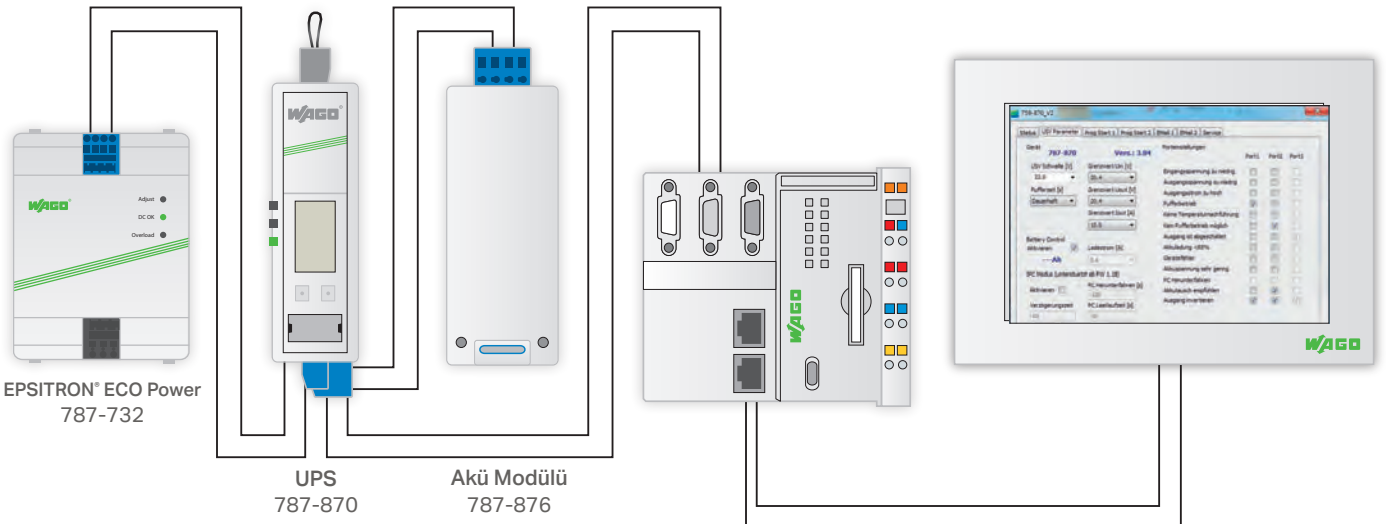

EPSITRON® ELEKTRONİK DEVRE KESİCİ

Elektronik Devre Kesici (EDK), IO-Link Haberleşmeli

İki yeni, dört ve sekiz kanallı EDK çözümü küçük alanda maksimum güvenlik sağlarken IO-Link haberleşmesi ile mükemmel uzaktan izleme ve kontrol imkanlarını otomasyon sistemlerine getirir. Hem nominal hem de gerçek akımlar her bir kanal için okunabilir ve ayarlanabilir. Dahada ötesi yüksek anahtarlama kapasitesi gereksiz ilk çalışma hatalarını ortadan kaldırır. IO-Link haberleşme çözümü ile EDK ları SCADA sisteminin yada makine güvenliğinin tam entegre olmuş bir parçası haline getirebilirsiniz.



Ürün No: 787-1664/0000-0080

NİÇİN WAGO?

IO-Link → EDK' nın üst seviye kontrol sistemine kolay ve tam entegrasyonunu sağlar

İnce dizayn → Standart otomatlara göre yerden tasarruf sağlar

İsteğe göre ayarlanabilir → Dört ve sekiz kanallı 24VDC çıkışlar 1-10 A arası nominal akımlarda kanal kanal ayarlanabilir



Ürün No: 787-1668/0000-0080

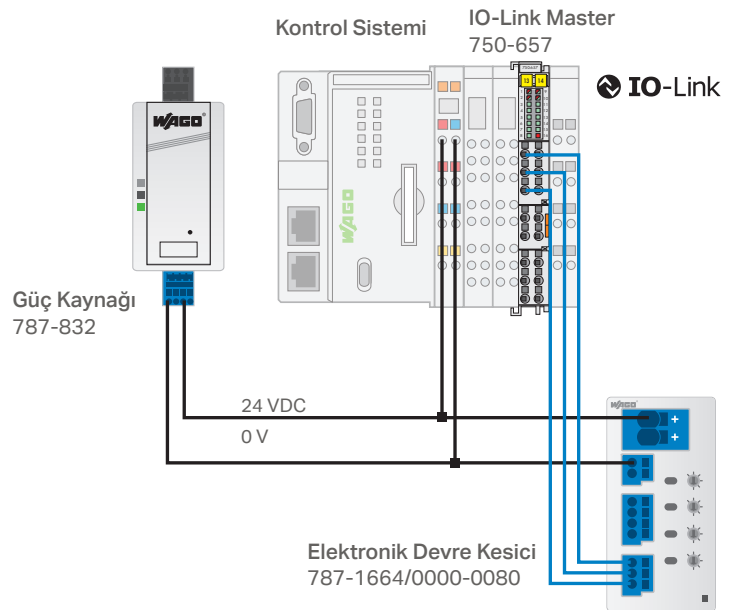

ELEKTRONİK DEVRE KESİCİ UYGULAMALARI

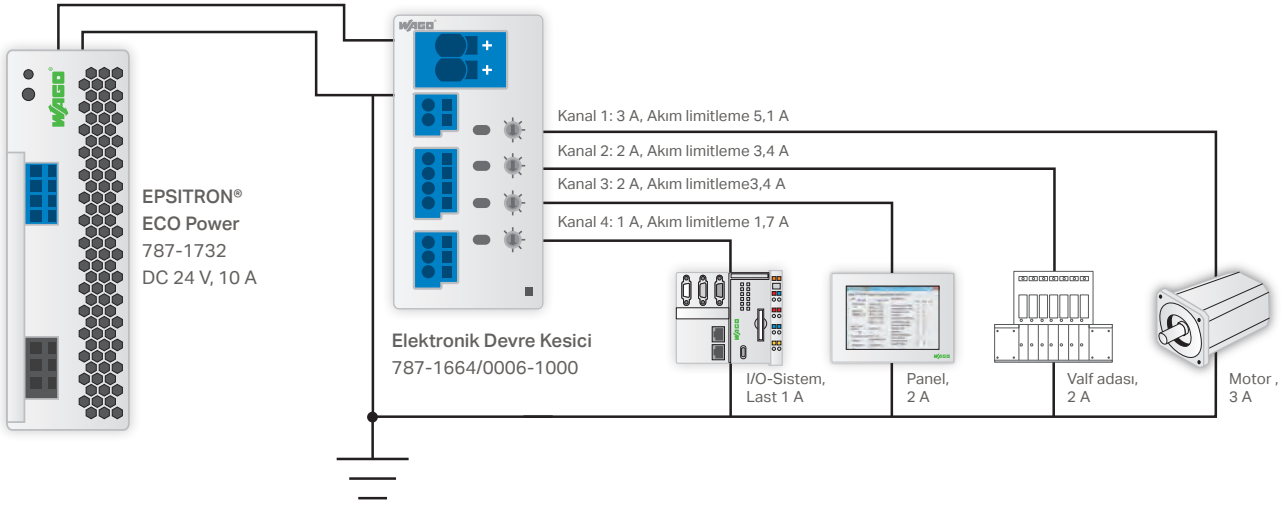

	Kanal 1	Kanal 2	Kanal 3	Kanal 4	Σ	Açıklamalar
Max. Sürekli Akım (hata yok)	3 A	2 A	2 A	1 A	8 A	• Normal Çalışma
Max. Sürekli Akım (Kanal 1 hata)	5,1 A	2 A	2 A	1 A	10,1 A	• Kanal 1 akımını 1,7-kat akım ile sınırlayabilir • Hata grubunun empedansı önemsizdir • Kanal 2, 3 ve 4 te gerilim düşümü olmaz
Max. Sürekli Akım (Tüm kanallarda hata)	5,1 A	3,4 A	3,4 A	1,7 A	13,6 A	• Anma akımının 1,7 kez kanal başına akım sınırlama • Döngü empedansı arızada önem arzetmiyor • Aşırı akım sebebi ile akım sınırlamaya girilir

Standart seri güç kaynaklarında aktif akım limitlemeli EDK kullanılması önerilmektedir.

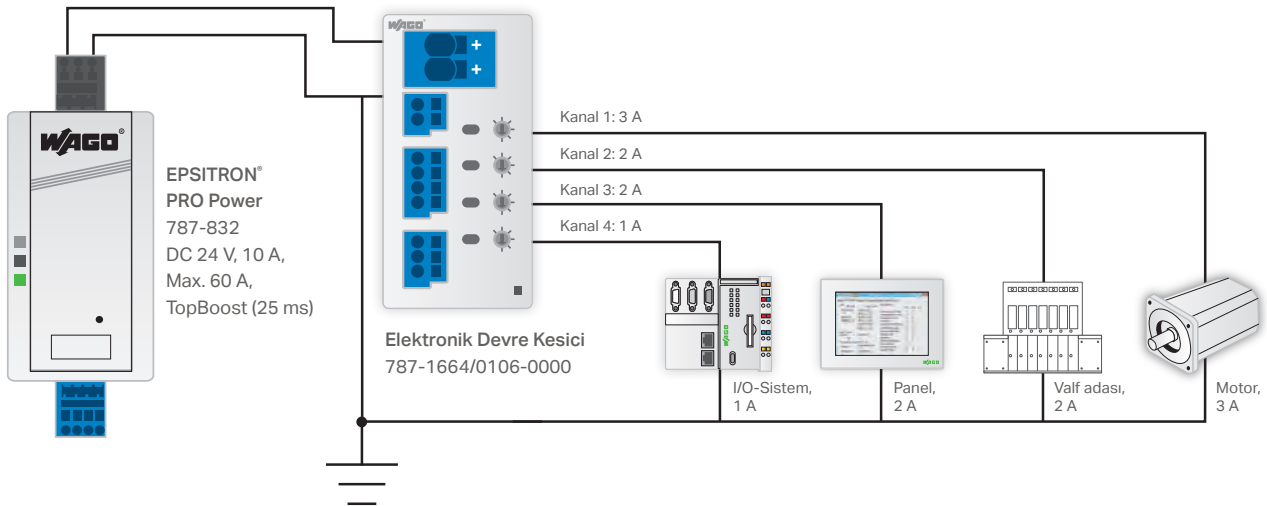

	Kanal 1	Kanal 2	Kanal 3	Kanal 4	Σ	Açıklamalar
Max. Sürekli Akım (hata yok)	3 A	2 A	2 A	1 A	8 A	• Normal çalışma
Max. Sürekli Akım (Kanal 1 hata)	Max. 55 A mevcut*	2 A	2 A	1 A	60 A - (TopBoost)	• Hata döngüsünün empedansına bağlı • Kısa süreli gerilim düşümü, açma süresi karakteristik grafiğe göre
Max. Sürekli Akım (Tüm kanallarda hata)	Akım değerleri hata döngüsünün empedansına bağlıdır				60 A - (TopBoost)	• Aşırı akım sebebi ile akım limitlemeye gidilir

*(60 A-2 A-2 A-1 A)

GÜÇ KAYNAKLARI - EPSITRON

EPSITRON AC/DC GÜÇ KAYNAKLARI

Ürün Kodu	Açıklama	Paket	Birim Fiyat
STANDART SERİSİ			
787-1007	DALI Güç Kaynağı, 5 DALI hattı için	1	294,69 €
787-1701	1 faz Giriş, AC 100V .250V 12VDC/ 2 A	1	78,96 €
787-1702	Giriş AC 90V . 264V Çıkış DC 24V , DC 1,3 A	1	59,22 €
787-1711	1 faz Giriş, AC 100V .250V 12VDC/ 4 A	1	100,11 €
787-1712	Giriş AC 90V . 264V Çıkış DC 24V , DC 2,5 A	1	58,00 €
787-1721	1 faz Giriş, AC 100V .250V 12VDC/ 8 A	1	145,23 €
787-1722	Giriş AC 90V . 264V Çıkış DC 24V , DC 5 A	1	83,00 €
787-1732	Giriş AC 90V . 264V Çıkış DC 24V , DC 10 A	1	144,00 €
787-712	Giriş AC 90V . 264V Çıkış DC 24V , DC 2,5 A	1	118,44 €
787-722	Giriş AC 90V . 264V Çıkış DC 24V , DC 5 A	1	140,00 €
787-732	Giriş AC 90V . 264V Çıkış DC 24V , DC 10 A	1	226,00 €
787-734	Giriş AC 90V . 264V Çıkış DC 24V , DC 20 A, paralelleme, DC ok sinyali	1	391,98 €
787-736	Giriş AC 90V . 264V Çıkış DC 24V , DC 40 A, paralelleme, DC ok sinyali	1	755,76 €
787-738	3 faz Giriş AC 325V .575V, 24 VDC/ 6,25 A, paralelleme, DC ok sinyali	1	224,19 €
787-740	3 faz Giriş AC 325V .575V 24 VDC/ 12,5 A, paralelleme, DC ok sinyali	1	307,38 €
787-742	3 faz Giriş AC 325V .575V 24 VDC/ 20 A, paralelleme, DC ok sinyali	1	408,90 €
787-2742	3 faz Giriş, AC 325V .575V 24VDC/ 20 A, paralelleme, DC ok kontak	1	514,65 €
787-2744	3 faz Giriş, AC 325V .575V 24VDC/ 40 A, paralelleme, DC ok kontak	1	758,58 €
Klas 1 Div. 2 ve Atex onaylı, DC kaynakları da çalışabilir. %90'a varan verim.			
KLASİK SERİSİ			
787-1611	Giriş AC 90V . 264V Çıkış DC 12V , DC 4 A	1	184,71 €
787-1621	Giriş AC 90V . 264V Çıkış DC 12V , DC 7 A	1	236,88 €
787-1631	Giriş AC 90V . 264V Çıkış DC 12V , DC 15 A, TopBoost	1	473,76 €
787-1602	Giriş AC 90V . 264V Çıkış DC 24V , DC 1 A	1	126,90 €
787-1606	Giriş AC 90V . 264V Çıkış DC 24V , DC 2 A	1	148,05 €
787-1616	Giriş AC 90V . 264V Çıkış DC 24V , DC 4 A	1	194,58 €
787-1622	Giriş AC 90V . 264V Çıkış DC 24V , DC 5 A, TopBoost	1	282,00 €
787-1632	Giriş AC 90V . 264V Çıkış DC 24V , DC 10 A, TopBoost	1	403,26 €
Y 787-1632/000-070	Giriş AC 85V . 264V Çıkış DC 24V , DC 10 A, paralelleme, DC ok sinyali, TopBoost	1	
787-1634	Giriş AC 90V . 264V Çıkış DC 24V , DC 20 A, TopBoost	1	579,51 €
787-1623	Giriş AC 90V . 264V Çıkış DC 48V , DC 2 A	1	235,47 €
787-1633	Giriş AC 90V . 264V Çıkış DC 48V , DC 5 A, TopBoost	1	487,86 €
787-1635	Giriş AC 90V . 264V Çıkış DC 48V , DC 10 A, TopBoost	1	664,11 €
Y 787-1635/000-070	Giriş AC 85V . 240V Çıkış DC 48V , DC 10 A, paralelleme, DC ok sinyali, TopBoost	1	
787-1628	3 faz Giriş AC 320V . 575V, 24 VDC/ 5 A, paralelleme, DC ok sinyali, TopBoost	1	307,38 €
787-1638	Giriş AC 200 . 500V Çıkış DC 24V , DC 10 A, 2 faz girişli, Gemi için	1	559,77 €
787-1640	3 faz Giriş AC 320V . 575V 24 VDC/ 10 A, paralelleme, DC ok sinyali, TopBoost	1	366,60 €
787-1642	3 faz Giriş AC 320V . 575V 24 VDC/ 20 A, paralelleme, DC ok sinyali, TopBoost	1	435,69 €
787-1644	3 faz Giriş AC 320V . 575V, 24 VDC/ 40 A, paralelleme, DC ok sinyali, TopBoost	1	635,91 €
COMPACT SERİSİ			
787-1020	DC 5V , DC 5,5 A, %87 verim, GL onaylı	1	173,43 €
787-1001	DC 12V , DC 2 A %80 verim, GL onaylı	1	119,85 €
787-1002	DC 24V , DC 1,3 A %82 verim, GL onaylı	1	105,75 €
787-1011	DC 12V , DC 4 A %85 verim, GL onaylı	1	143,82 €
787-1021	DC 12V , DC 6,5 A, %87 verim, GL onaylı	1	211,50 €
787-1012	DC 24V , DC 2,5 A, %88 verim, GL onaylı	1	126,90 €
787-1017	15 - 28 VDC , 2A güç kaynağı, geniş çıkış gerilimi ayarlı	1	183,30 €
787-1022	DC 24V , DC 4 A, %88 verim, GL onaylı	1	166,38 €
IP67 SERİSİ			
787-6716	Giriş AC 90, 265 Çıkış, DC 24, DC 4A, %92.3 verim, IP67, 85 C'de çalışabilir, PowerBoost, bağıl nem %100, paralelleme	1	631,68 €
AKSESUARLAR			
Y 787-6716/9000-1000	Konnektör; 7/8"; T konnektör, 3-kutup; dişi/dişi/erkek	1	112,00 €
Y 787-6716/9100-000	Konnektör; 7/8"; 3-kutup; düz erkek	1	73,00 €
Y 787-6716/9300-000	Konnektör; 7/8"; 3-kutup; düz dişi	1	66,36 €
Y 787-6716/9310-030	Hazır IP67 besleme kablosu, 3 kutuplu dişi, 3m	1	104,83 €
Y 787-6716/9310-050	Hazır IP67 besleme kablosu, 3 kutuplu dişi, 5m	1	137,92 €
Y 787-6716/9310-100	Hazır IP67 besleme kablosu, 3 kutuplu dişi, 10m	1	220,10 €
Y 787-6716/9400-000	Konnektör; 7/8"; 3-kutup; açılı dişi	1	75,17 €
Y 787-6716/9500-000	Konnektör; 7/8"; 5-kutup; düz erkek; 6 ... 8mm sıkıştırılmalı	1	76,60 €
Y 787-6716/9510-015	Hazır IP67 besleme kablosu, 5 kutuplu erkek, 1,5m	1	97,65 €
Y 787-6716/9510-030	Hazır IP67 besleme kablosu, 5 kutuplu erkek, 3m	1	131,81 €
Y 787-6716/9510-050	Hazır IP67 besleme kablosu, 5 kutuplu erkek, 5m	1	177,31 €
Y 787-6716/9600-000	Konnektör; 7/8"; 5-kutup; açılı erkek; 6 ... 8mm sıkıştırılmalı	1	77,33 €
Y 787-6716/9700-000	Konnektör; 7/8"; 5-kutup; düz dişi 6 ... 8mm sıkıştırılmalı	1	88,84 €
Y 787-6716/9800-000	Konnektör; 7/8"; 5-kutup; düz dişi 6 ... 8mm sıkıştırılmalı	1	88,84 €



787-1701



787-1711



787-1722



787-712

**ATEX
IEC Ex**



787-1632



787-6716



787-6716/9000-1000



787-6716/9510-050



787-6716/9310-100

GÜÇ KAYNAKLARI - EPSITRON

EPSITRON AC/DC GÜÇ KAYNAKLARI

Ürün Kodu	Açıklama	Paket	Birim Fiyat
COMPACT POWER SERİSİ			
Y 787-1200	24VDC / 0.5 A pano tipi güç kaynağı	1	63,00 €
787-1202	DC 24V , DC 1,3 A %87 verim, picomax konektörlü	1	88,83 €
Y 787-1211	DC12V, DC5A, %89,5 verimli, picomax konektörlü	1	sorunuz
787-1212	DC 24V , DC 2,5 A %89 verim, picomax konektörlü	1	69,00 €
787-1216	DC 24V , DC 4,2 A %90 verim, picomax konektörlü	1	109,00 €
787-1226	DC 24V , DC 6 A, %90 verim, picomax konektörlü	1	172,02 €
Power Boost ile %200 yükte 4sn çalışma, sigorta atırma özelliği, %94'e kadar çıkan verim, röle çıkışı ve uzaktan on/off girişi ile güç kaynağını stand by konumuna alma imkanı, DC kaynaktan da çalışabilir.			
PRO 2 SERİSİ			
Y 2787-2144	DC 24V, DC 5A, ≥ %91.5 verim, 15 ms + %600 TopBoost ile sigorta atırma özelliği, 5sn %150 PowerBoost, 1 kanallı elektronik devre kesici fonksiyonu, IO Link Haberleşme opsiyonu	1	sorunuz
Y 2787-2146	DC 24V, DC 10A, ≥ %92.8 verim, 15 ms + %600 TopBoost ile sigorta atırma özelliği, 5sn %150 PowerBoost, 1 kanallı elektronik devre kesici fonksiyonu, IO Link Haberleşme opsiyonu	1	sorunuz
Y 2787-2147	DC 24V, DC 20A, ≥ %94 verim, 15 ms + %600 TopBoost ile sigorta atırma özelliği, 5sn %150 PowerBoost, 1 kanallı elektronik devre kesici fonksiyonu, IO Link Haberleşme opsiyonu	1	sorunuz
Y 2787-2448	DC 24V, DC 40A, ≥ %95 verim, 15 ms + %600 TopBoost ile sigorta atırma özelliği, 5sn %150 PowerBoost, 1 kanallı elektronik devre kesici fonksiyonu, IO Link Haberleşme opsiyonu	1	sorunuz
Y 2787-2347	AC 340V . 550V / DC 24V, DC 20A, ≥ %94.8 verim, 15 ms + %600 TopBoost ile sigorta atırma özelliği, 5sn %150 PowerBoost, 1 kanallı elektronik devre kesici fonksiyonu, IO Link Haberleşme opsiyonu	1	sorunuz
Y 2787-2348	AC 340V . 550V / DC 24V, DC 40A, ≥ %95 verim, 15 ms + %600 TopBoost ile sigorta atırma özelliği, 5sn %150 PowerBoost, 1 kanallı elektronik devre kesici fonksiyonu, IO Link Haberleşme opsiyonu	1	sorunuz
Y 2789-9080	Pro 2 serisi güç kaynakları için IO Link haberleşme modülü	1	sorunuz
PRO SERİSİ			
787-840	AC 340V . 550V / DC 24V , DC 10 A, paralellenebilir, 4sn %200 power boost	1	448,38 €
787-842	AC 340V . 550V / DC 24V , DC 20 A, paralellenebilir, 4sn %200 power boost	1	537,21 €
787-844	AC 340V . 550V / DC 24V , DC 40 A, paralellenebilir, 4sn %200 power boost	1	864,33 €
787-845	AC 340 . 550V / DC 48V , DC 10 A, paralellenebilir, 4sn %200 power boost	1	716,28 €
787-847	AC 340 . 550V / DC 48V , DC 20 A, paralellenebilir, 4sn %200 power boost	1	1.050,45 €
PRO SERİSİ - Line Monitör			
Power Boost ile %200 yükte 4sn çalışma, sigorta atırma özelliği, %94'e kadar çıkan verim, 4 adet programlanabilir röle çıkışı ve uzaktan on/off girişi ile güç kaynağını stand by konumuna alma imkanı, LCD ekran, RS232			
787-850	AC 340V . 550V/DC 24V, DC 10 A, LCD ekranlı, RS232, 4sn %200 P.Boost, Topboost ile 60A ek kapasiteyi 50msn süre ile sağlar	1	606,30 €
787-852	AC 340V . 550V / DC 24V , DC 20 A, paralellenenir, LCD, RS232, 4sn %200	1	692,31 €
787-854	AC 340V . 550V / DC 24V , DC 40 A, paralellenenir, LCD, RS232, 4sn %200	1	1.068,78 €
DC UPS ve EK MODÜLLER			
787-783	Paralleleme modülü, 24 /48 VDC, 2x12,5A yedekli yada 1x25A paralel	1	142,41 €
787-785	Paralleleme modülü, 24 /48 VDC, 2x 40A yedekli yada 1x76A paralel	1	197,40 €
787-870	DC UPS güç modülü, LCD, seri haberleşme, 24VDC , 10,8A	1	459,66 €
787-871	Akü modülü, DC UPS için, 3,2Ah, akü ömür ölçümlü, sigorta korumalı ve ısı kompanzasyonlu	1	345,45 €
787-871/001	Akü modülü, DC UPS için, 3,2Ah, sigorta korumalı ve ısı kompanzasyonlu	1	229,83 €
787-872	Akü modülü, DC UPS için, 7Ah, akü ömür ölçümlü, sigorta korumalı ve ısı kompanzasyonlu	1	358,14 €
787-872/001	Akü modülü, DC UPS için, 7Ah, sigorta korumalı ve ısı kompanzasyonlu	1	256,62 €
787-873	Akü modülü, DC UPS için, 12Ah, akü ömür ölçümlü, sigorta korumalı ve ısı kompanzasyonlu	1	525,93 €
787-873/001	Akü modülü, DC UPS için, 12Ah, sigorta korumalı ve ısı kompanzasyonlu	1	415,95 €
787-875	DC UPS güç modülü, LCD, seri haberleşme, 24VDC , 20A	1	537,21 €
787-876	Akü modülü DC UPS için 1,2Ah, akü ömür ölçümlü sigorta korumalı ve ısı kompanzasyonlu	1	229,83 €
787-876/001	Akü modülü DC UPS için 24V 1,3Ah, sigorta korumalı ve ısı kompanzasyonlu	1	197,40 €
787-880	Kondansatör modülü, DC UPS için, 10A için 0,6sn	1	437,10 €
787-881	Kondansatör modülü, DC UPS için, 20A için 0,4sn	1	548,49 €
787-885	Paralleleme modülü, 2x20A	1	280,59 €
787-886	Paralleleme modülü 48V, 2x20A	1	280,59 €
Y 787-914	Fan kontrolü için güç kaynağı, giriş gerilimi AC 90V ... 264V, çıkış gerilimi 22V, 0,8A	1	sorunuz
Y 787-915	24VDC / 40 A UPS Modülü, 7 - 40 Ah aküler ile kullanılabilir ve şarj akımı 1-4 A arası ayarlanabilir, ısı kompanzasyonlu	1	748,00 €
Y 787-916	Kapasitif tampon modülü; giriş gerilimi 24 VDC; çıkış gerilimi 24 VDC; 0.35sn...6.6sn arası tamponlama süresi	1	750,00 €
Y 787-980	Radyo enterferans bastırma filtresi, 1 fazlı, AC 0V ... 250V, 10A	1	sorunuz
787-1675	DC güç kaynağı ve entegre DC UPS 24VDC/5A, kuru kontak bilgi çıkışları, RS232 ile izleme/kontrol, akıllı akü kontrol teknolojisi, TopBoost 24A, %89 verim	1	403,00 €



787-1200



787-1202



787-1214



787-2144



787-2448



787-870



787-875



2789-9080

2787-2147

-40 °C ... +70 °C
MTBF: 1,000,000 saat

EPSITRON AC/DC GÜÇ KAYNAKLARI

Ürün Kodu	Açıklama	Paket	Birim Fiyat
ELEKTRONİK DEVRE KESİCİ			
ÇOK KANAL AYARLANABİLİR ELEKTRONİK SİGORTA			
Uzaktan resetlenebilir, her kanal bağımsız ayarlanabilir, her kanal için ayrı buton, kanal başına 50.000 µf			
787-1662	Ayarlanabilir elektronik sigorta 2x24VDC, 2,3,4,6,8,10A ayarlanabilir	1	183,30 €
787-1662/006-1000	Ayarlanabilir elektronik sigorta 2x24VDC, 0,5, 1,2,3,4,6A ayarlanabilir, Aktif akım limitleme	1	224,19 €
787-1662/106-000	Ayarlanabilir elektronik sigorta 2x24VDC, 1,2,3,4,5,6A ayarlanabilir	1	183,30 €
787-1664	Ayarlanabilir elektronik sigorta 4x24VDC, 2,3,4,6,8,10A ayarlanabilir	1	229,83 €
787-1664/000-080	Ayarlanabilir elektronik sigorta 4x24VDC, 1,2,4,6,10A ayarlanabilir, IO Link	1	sorunuz
787-1664/006-1000	Ayarlanabilir elektronik sigorta 4x24VDC, 0,5, 1,2,3,4,6A ayarlanabilir, Aktif akım limitleme	1	308,79 €
787-1664/106-000	Ayarlanabilir elektronik sigorta 4x24VDC, 1,2,3,4,5,6A ayarlanabilir	1	229,83 €
787-1668	Ayarlanabilir elektronik sigorta 8x24VDC, 2,3,4,6,8,10A ayarlanabilir	1	369,00 €
787-1668/000-080	Ayarlanabilir elektronik sigorta 8x24VDC, 1,2,4,6,10A ayarlanabilir, IO Link	1	411,00 €
787-1668/006-1000	Ayarlanabilir elektronik sigorta 8x24VDC, 0,5, 1,2,3,4,6A ayarlanabilir, Aktif akım limitleme	1	537,21 €
787-1668/106-000	Ayarlanabilir elektronik sigorta 8x24VDC, 1,2,3,4,5,6A ayarlanabilir	1	393,39 €
787-1664/000-100	Ayarlanabilir elektronik sigorta 4x12VDC, 2,3,4,6,8,10A ayarlanabilir	1	341,22 €
787-1664/000-200	Ayarlanabilir elektronik sigorta 4x48VDC, 2,3,4,6,8,10A ayarlanabilir	1	431,46 €
787-1668/000-200	Ayarlanabilir elektronik sigorta 8x48VDC, 2,3,4,6,8,10A ayarlanabilir	1	713,46 €
TEK KANAL AYARLANABİLİR ELEKTRONİK SİGORTA			
Sabit akımlı, uzaktan resetlenebilir, kanal başına 50.000 µf, 6mm genişlik			
787-2861/100-000	1A Sabit akımlı elektronik sigorta 1x24VDC,	1	83,00 €
787-2861/200-000	2A Sabit akımlı elektronik sigorta 1x24VDC,	1	83,00 €
787-2861/400-000	4A Sabit akımlı elektronik sigorta 1x24VDC,	1	83,00 €
787-2861/600-000	6A Sabit akımlı elektronik sigorta 1x24VDC,	1	83,00 €
787-2861/800-000	8A Sabit akımlı elektronik sigorta 1x24VDC,	1	83,00 €
787-2861/108-020	1-8A ayarlanabilir akımlı elektronik sigorta 1x24VDC,	1	95,00 €



787-1664



787-2861/0x00-0000



787-1664

- 8 kanallı Elektronik Devre Kesici ile yer tasarrufu
- Dahili switch veya IO-Link arayüzü ile her kanalı 1-10 A nominal akıma ayarlayabilme
- Her kanal için 50.000 µF'den büyük açma kapasitesi
- Her kanal için 3 renk aydınlatmalı, on-off, reset ve izleme yapabilen buton
- Kanallar için zaman gecikmeli anahtarlama
- IO-Link arayüzü üzerinden kanalların durum mesajları ve akım değerlerinin izlenmesi

EPSITRON® DC/DC Çevirici

Endüstriyel uygulamalar için - 24VDC/12VDC, 4A

- Doğal soğutma
- Paralel ve seri çalışmaya uygun
- 60950-1 onaylı (SELV) elektriksel izole çıkışlar
- Ayarlama hassasiyeti ±%1
- 24V / 12 VDC çevrim uygulamaları içindir
- 4A Çıkış akımı

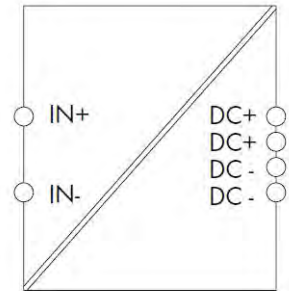

EPSITRON AC/DC GÜÇ KAYNAKLARI

Ürün Kodu	Açıklama	Paket	Birim Fiyat
DC-DC ÇEVİRİCİ			
787-2801	DC/DC konvertör; DC 24V / DC 5V, 0.5A , 6mm genişliğinde	1	93,06 €
787-2802	DC/DC konvertör; DC 24V / DC 10V, 0.5A, 6mm genişliğinde	1	138,18 €
787-2803	DC/DC konvertör; DC 48V / DC 24V, 0,5A, 6mm genişliğinde	1	131,13 €
787-2805	DC/DC konvertör; DC 24V / DC 12V, 0.5A, 6mm genişliğinde	1	145,23 €
787-2810	DC/DC konvertör; DC 24V / DC 5-10-12V, ayarlanabilir, 0.5A, 6mm genişliğinde	1	145,23 €
787-1014/072-000	DC/DC konvertör; DC 40-90V / DC 24V, 2A,	1	231,24 €
787-1014	DC/DC konvertör; DC 77-140V / DC 24V, 2A,	1	224,19 €
787-1015/072-000	DC/DC konvertör; DC 40-90V / DC 12V, 4A,	1	344,04 €
787-1650	24VDC giriş, 12VDC çıkış, 4A, DC DC çevirici	1	658,73 €



787-1014



787-1015/072-000

EPSITRON® DC/DC Çevirici

6 mm Gövdede

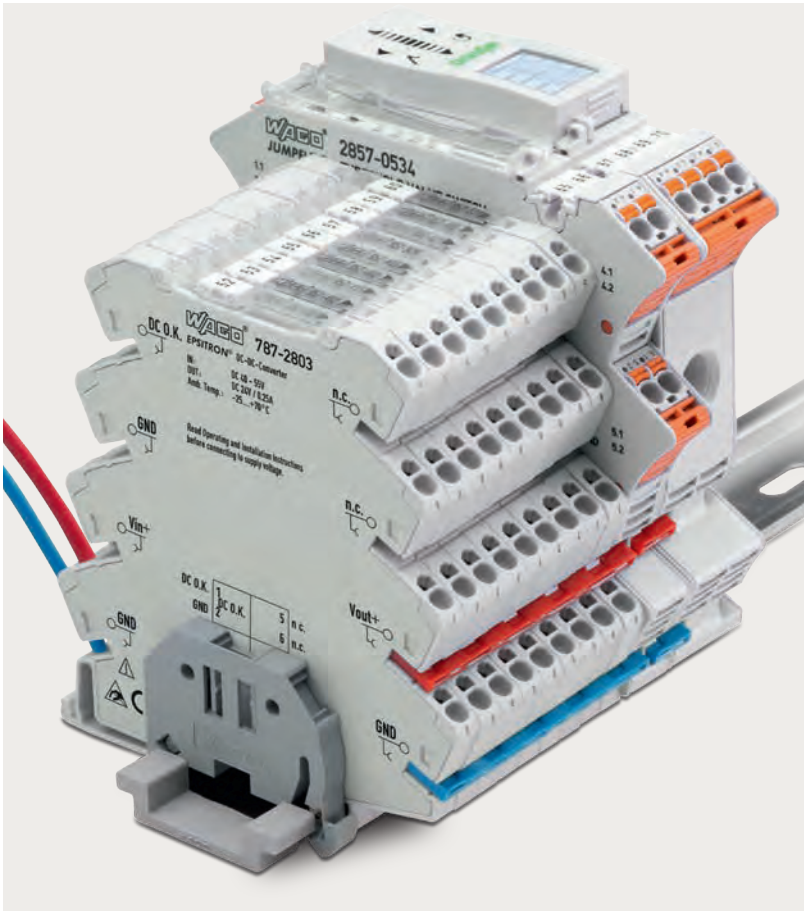

DC/DC çevirici sadece 6mm genişliği ile yer problemi olan uygulamalar için çok ideal bir çözüm sunar ve kontrol kabinindeki güç kaynağı üzerinden beslemesini alır.

857 Serisi Röle

JUMPFLEX® sinyal çeviriciler yada başka 24 VDC / 12 VDC / 5 VDC besleme gerektiren uygulamalar için güvenli, küçük ve sağlıklı besleme sağlamak içindir.

Ürün No.	U Giriş	U Çıkış	I Çıkış
787-2801	24 VDC	5 VDC	0.5 A
787-2802	24 VDC	10 VDC	0.5 A
787-2803	48 VDC	24 VDC	0.5 A
787-2805	24 VDC	12 VDC	0.5 A
787-2810 (ayarlanabilir)	24 VDC	5/10/12 VDC	0.5 A

- Kontrol kabininde yerden tasarruf edin
- 857 ve 2857 Serisi diğer ürünler ile aynı formda olup kolaylıkla beraber kullanılabilir
- Ekstra güç kaynağı ihtiyacını ortadan kaldırır
- UL ve GL onayı ile pek çok uygulamaya hazırdır

PRO2 SERİSİ, SİGORTA ATTIRMA ÖZELLİKLİ ÇALIŞIR

Top Boost Geçici rejimli aşırı yüklenme durumlarında ilgili yükün sigortasını attırma özelliği en üst düzeyde olup 15msn süre ile %600' e kadar ek güç sağlayabilir. Bu ilgili sigortanın atarak sisteme bağlı diğer yüklerin bundan etkilenmemesinin en sağlıklı yoludur.

Bu mevcut güç kaynağının çıkışında bir kesinti olmadan devamlılığını temin eder ki EN 60204-1 normunu da karşılar.

Son yıllarda gündeme gelen sigorta attırma özelliğini WAGO uzun bir süredir TOP BOOST adı altında sunmakta olup sağladığı 15msn değeri ile de bu konuda oldukça farklıdır!

TopBoost ve PowerBoost

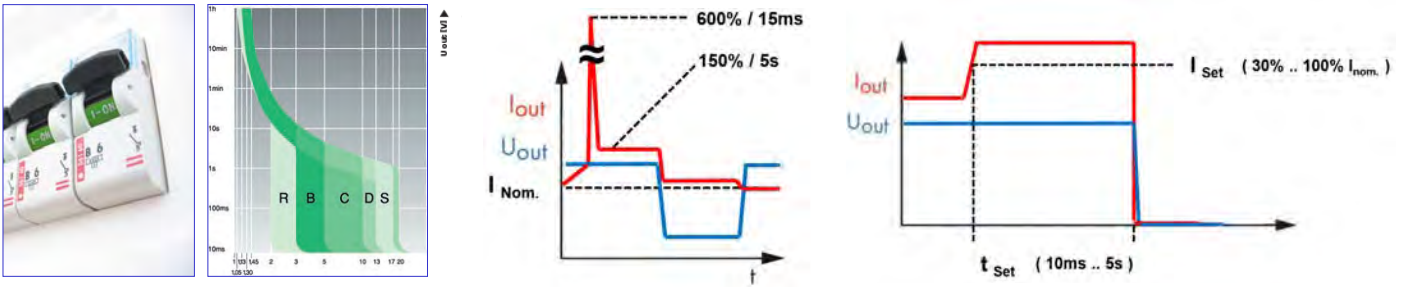

Pro2 Serisi ile 1 kanallı devre kesici, güç kaynağının üzerinde!

Pro2 Serisi, %150 Yükte 5sn Çalışır

Power Boost Standart güç kaynaklarının aksine 5 sn süre ile %150 ek güç sağlar. Böylece başlangıçta yüksek akım çekip sonrasında daha az akım ile çalışan valf, motor ve benzeri kapasitif sistemler için daha küçük güç kaynağı ile çalışma imkanı sağlar. Genellikle kullanılan güç kaynakları %110 yüke kadar çalışabilir ve sonucunda da kapasitif yüklerin beslemesinde daha yüksek güçlü güç kaynağı kullanımı kaçınılmaz olur. Pro serisi %150 yükte 5sn gibi bir çalışma imkanı sağlayarak düşük kapasiteli güç kaynağı ile yüksek kapasiteli yükleri besleme konusunda son derece güvenli bir çözüm sağlar. Hem maliyetten hem de yerden kazandırır.



787-712, 787-722 ve 787-732 serisinde ATEX onayı



ATEX (Zone 2), IECEx (Zone 2), 4II 3 G Ex nA nC IIC T4 Gc

AKÜ KONTROLLÜ DC UPS

Hiç olmadığı kadar güvenli ve detaycı

Akü kontrolü, 787-87x akü modülünün tipini otomatik olarak algılar ve akü ömründeki değişimlerde otomatik olarak geri besleme bilgileri sağlar.

3 farklı kademe gerçekleştirilen akü şarjı, ortam sıcaklığı bilgisi ile kompanzasyon yapar ve akü ömrünün maksimize edilmesini sağlar.

Seçilebilir IPC modu, UPS' in endüstriyel kontrolör yada PC' leri shut-down ettirmesi ve yeniden başlatması durumlarında kararlı çalışmasını sağlar.

Ayarlamalar ve izlemeler doğrudan cihaz yanında!

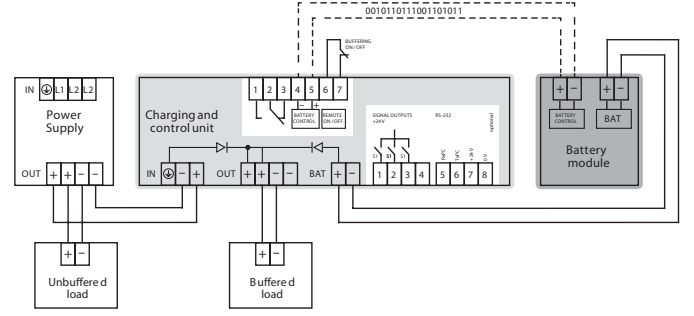

Akü kontrolü, 787-87x akü modüllerinin sisteme bağlandığında otomatik tanınmasını ve izlenmesini sağlar.

Güç kaynağı ve UPS şarj kontrolörü tek cihazda. Kompakt 787-1675 güvenli besleme, kolay parametre ayarı ve izleme fonksiyonlarını tek üniteye sağlar.

Yüke göre akü modülü deşarj karakteristikleri

Akü modülü tipine göre, yüke bağlı deşarj karakteristikleri aşağıdaki tabloda verilmiştir. Örneğin aşağıdaki grafiğe göre; 7A yükte 787-870 e bağlı 787-876 akü modülü 30 sn süre ile besleme sağlayabilir.

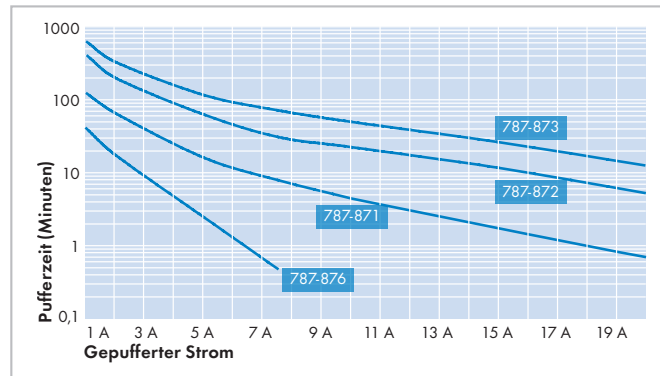

- Güvenli kesintisiz güç kaynağı
- Uygulamaya yönelik uyarlanabilir özellikleri ile mükemmel performans
- Gelişmiş izleme ve teşhis fonksiyonları
- GL Onayı ile gemilerde kolay kullanım
- Kolaylıkla ayarlanabilir

JUMPFLEX® 857 ve 2857

PC yazılımı ile konfigürasyon

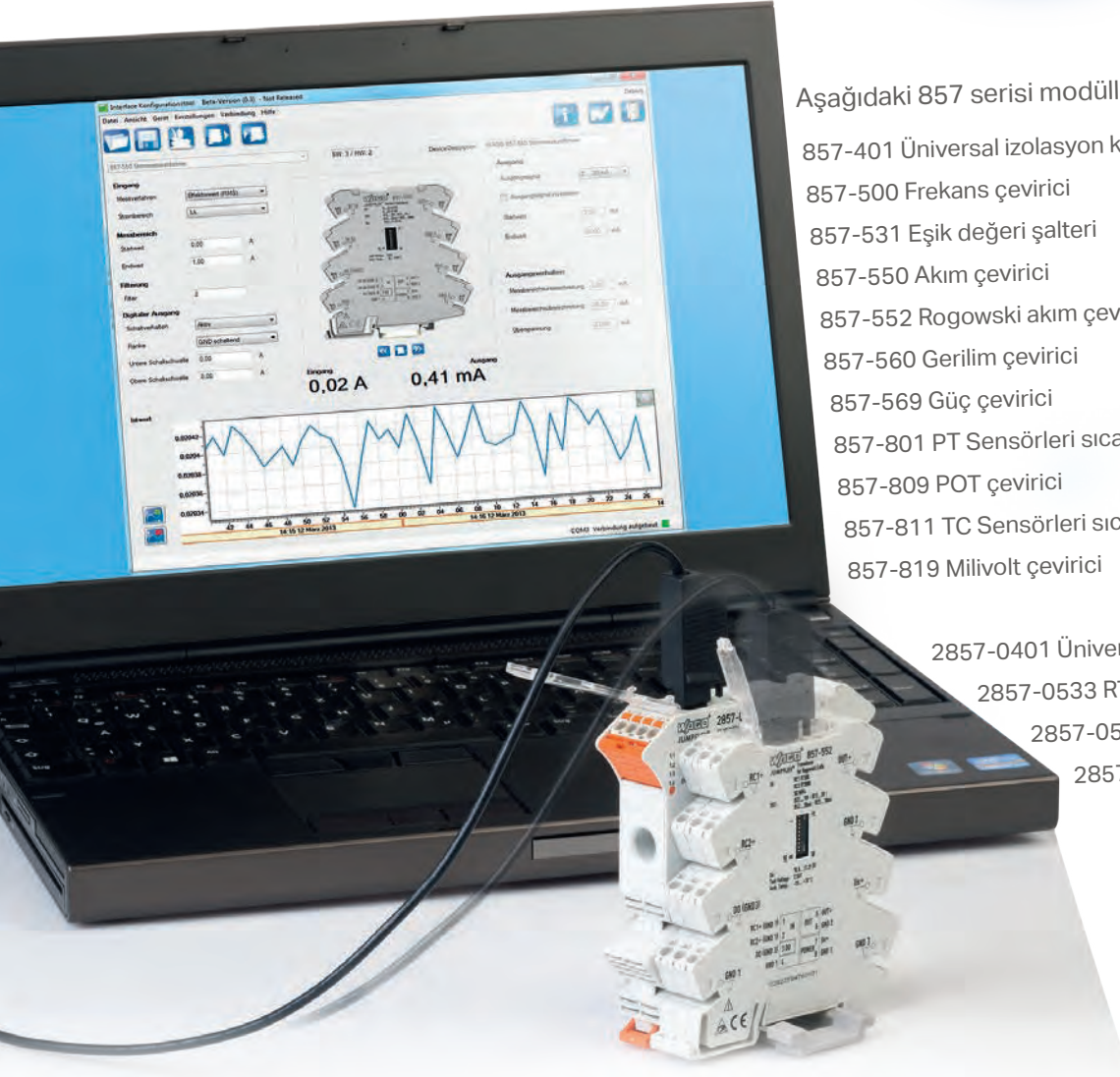

Aşağıdaki 857 serisi modüller desteklenmektedir:

- 857-401 Üniversal izolasyon kuvvetlendirici
- 857-500 Frekans çevirici
- 857-531 Eşik değeri şalteri
- 857-550 Akım çevirici
- 857-552 Rogowski akım çevirici
- 857-560 Gerilim çevirici
- 857-569 Güç çevirici
- 857-801 PT Sensörleri sıcaklık çevirici
- 857-809 POT çevirici
- 857-811 TC Sensörleri sıcaklık çevirici
- 857-819 Milivolt çevirici

- 2857-0401 Üniversal izolasyon kuvvetlendirici
- 2857-0533 RTD-Eşik değeri şalteri
- 2857-0534 TC-Eşik değeri şalteri
- 2857-0550 Akım çevirici AC/DC 100

**DETAYLI
BİLGİ İÇİN**

Yazılım ile ya da alternatif olarak DIP switch ile ayarlama mümkündür.

Yazılımın Sundukları:

- Basit kurulum
- Otomatik modül tespiti
- Röle yada dijital çıkışların detay konfigürasyonu
- WAGO-USB-Servis-Kablosu 750-923 yada
- WAGO Bluetooth® Adaptör 750-921 ile kullanım



JUMPFLEX®-ToGo

Yazılım ile ya da alternatif olarak DIP switch ile ayarlama mümkündür.

Ücretsiz app "JUMPFLEX®-ToGo" PC' nin gücünü cep telefonunuza sığdırarak konfigürasyonlarınızın mobil olarak yapılmasını sağlar. Giriş ve çıkış parametrelerini Android tabanlı cep telefonu ya da tablet PC ile yapın ve 857 serisi analog çeviricilerinize kolaylıkla hakim olun.

Aynı zamanda sensörden gelen gerçek değerleri yerinde okuyup herhangi bir arızayı lokalize etmek hiç bu kadar kolay olmamıştı. WAGO 750-921 Bluetooth® adaptörü akıllı cep telefonu ile sinyal çevirici arasındaki yeni bağıncınız.

Cihaz bilgisi



Giriş parametreleri



Çıkış parametreleri



Dijital çıkış ayarlama



Gerçek değer gösterimi



QR-Code



750-921



(Android-versiyonu)

JUMPFLEX® KONFIGÜRASYON - SERİ 2857

Tam esneklik!

EKRAN

Takılabilir ekran, modül üzerine kolayca yerleştirilebilir.

Yenilikçi kapasitif ekran ile gelen modül dokunmatik olarak kullanımda büyük rahatlık sağlar.

Display çok renkli olup farklı durumlarda renk değiştirebilir; turuncu, kırmızı, yeşil ya da beyaz gibi.

Fonksiyonlar içerisinde bir modül-

deki konfigürasyonun kopyalanarak diğer modüle aktarılması da yer almaktadır.

Şifre ile koruma mümkün olup yetkisiz kullanıcıların parametre değiştirmesinin önüne geçmek mümkündür.



12,5 mm ve 22,5 mm modüller için uygundur.

JUMPFLEX® RTD/TC SICAKLIK SİNYAL ÇEVİRİCİLERİ

Konfigürasyonla izlemeye büyük kolaylık!

JUMPFLEX® Sıcaklık Sinyal Çeviricileri, 2 limit değere kadar raporlar ve ekran durumlarını aktarır ya da daha üst seviyede bir PLC'ye seri ya da analog olarak bu bilgileri sağlar. Ayrıca WAGO'nun yeni sinyal çeviricileri RTD sensörler, potansiyometreler, dirençler ve termokupl tipleri için bir röle ya da dijital çıkış sağlar. Tak/çıkış ekran konfigürasyonu basitleştirdiği gibi giriş çıkışların hızını da simüle eder.

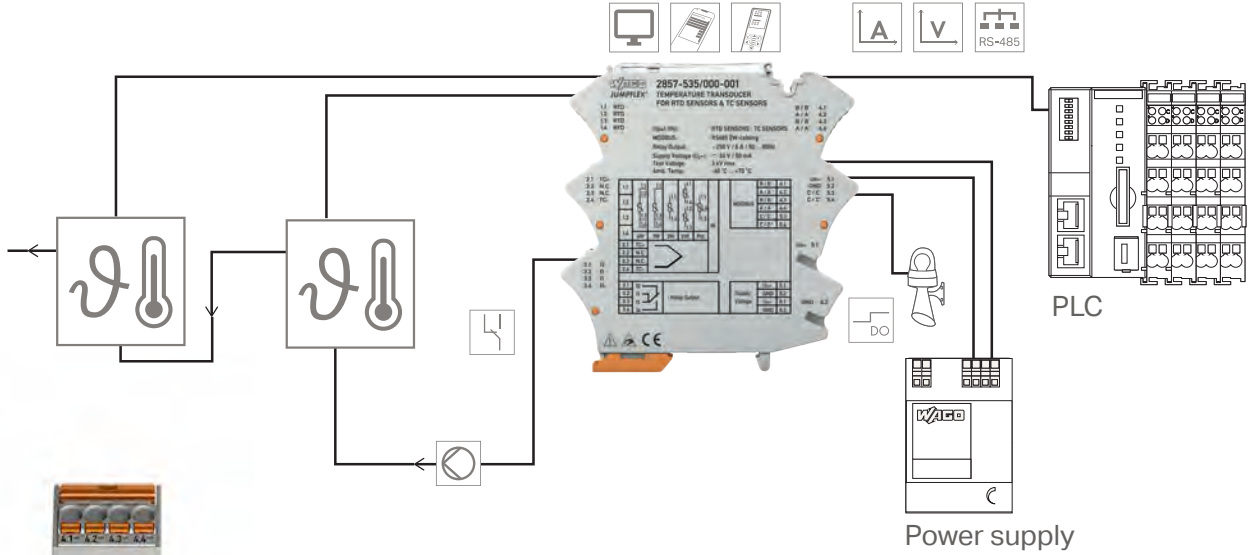

Ürün No: 2857-900
Konfigürasyon ekranı

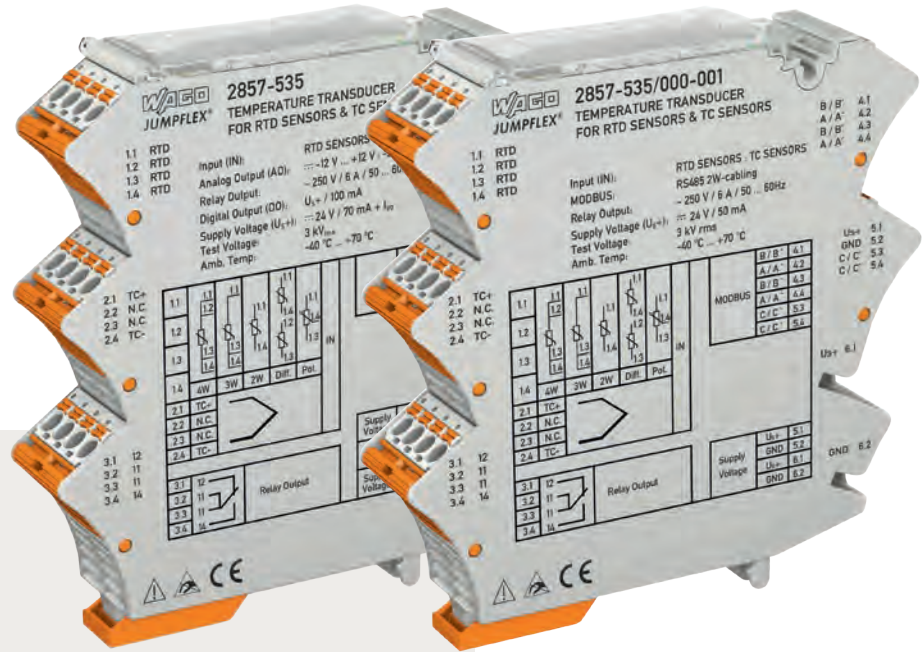

Ürün No: 2857-535

Ürün No: 2857-535/000-001

NİÇİN WAGO?

857 ve 2857 Serisi JUMPFLEX® Sinyal Çeviriciler aynı fiziksel profil sunar → Yan yana tam uyumlu köprüleme ve montaj imkanı sunar

Push-in CAGE CLAMP® bağlantı teknolojisi

→ Tek damar kabloları aletsiz, çok damarlı kabloları yüksüksüz olarak takın ve bir daha bakım yapmayın.

Tak/Çıkış Ekran (opsiyonel)

→ Dokunmatik ekran üzerinden daha hızlı konfigürasyon, simülasyon ve devreye alma

Röle, dijital çıkış, analog ya da seri RS-485 haberleşme arabirimi

→ Her uygulamaya uygun bir çözüm şekli

SİNYAL ÇEVİRİCİLER ve İZOLATÖRLER - JUMPFLEX

TANIM	TEL SAYISI	YAPISAL	ÜRÜN	GİRİŞ SİNYALLERİ	ÇIKIŞ SİNYALLERİ
Pt100, Pt200, Pt500 ve Pt1000 ve 0 ... 1 kOhm; 0 ... 4.5 kOhm için sıcaklık çevirici	2-tel, 3-tel, 4-tel (ayarlanabilir) -200 °C ... +850 °C		857-800	Pt sensörler Pt200, Pt500, Pt1000 Dirençler 0 ... 1 kΩ; 0 ... 4,5 kΩ	0 ... 20 mA, 4 ... 20 mA, 0 ... 10 V, 2 ... 10 V, 0... 5 V, 1 ... 5 V, 0 ... 10 mA, 2 ... 10 mA
Pt100, Pt200, Pt500 ve Pt1000 ve 0 ... 1 kOhm; 0 ... 4.5 kOhm için sıcaklık çevirici	2-tel, 3-tel, 4-tel (ayarlanabilir) -200 °C ... +850 °C		857-801	Pt sensörler Pt100, Pt200, Pt500, Pt1000 Dirençler 0 ... 1 kΩ; 0 ... 4,5 kΩ	0 ... 20 mA, 4 ... 20 mA, 0 ... 10 V, 2 ... 10 V, 0... 5 V, 1 ... 5 V, 0 ... 10 mA, 2 ... 10 mA
J ve K Tipi Termokupllar için sıcaklık çevirici	Tip J: -150°C ..+1200°C Tip K:-150°C ... +1350 °C		857-810	Termokupl Tip J, Tip K	0 ... 20 mA, 4 ... 20 mA, 0 ... 10 V, 2 ... 10 V, 0... 5 V, 1 ... 5 V, 0 ... 10 mA, 2 ... 10 mA
J, K, E, R, N, S, T, B, Tipi Termokupllar için sıcaklık çevirici	Tip J: -150°C ..+1200°C Tip K:-150°C ... +1350 °C		857-811	Termokupl Tip J, K, E, R, N, S, T, B,	0 ... 20 mA, 4 ... 20 mA, 0 ... 10 V, 2 ... 10 V, 0... 5 V, 1 ... 5 V, 0 ... 10 mA, 2 ... 10 mA
Ni sensörler Ni 100, Ni 120, Ni 200, Ni 500, Ni1000 için sıcaklık çevirici	2-tel, 3-tel, 4-tel (ayarlanabilir)		857-818	Ni sensörler Ni 100, Ni 120, Ni 200, Ni 500, Ni1000	0 ... 20 mA, 4 ... 20 mA, 0 ... 10 V, 2 ... 10 V, 0... 5 V, 1 ... 5 V, 0 ... 10 mA, 2 ... 10 mA
Millivolt çevirici; -100 mV/100 mV; 0 mV ... 1000 mV aralıkları için			857-819	-100 mV ... +100 mV, 0 mV ... 200 mV bis 0 mV ... 1000 mV (100 mV artımlı)	0 ... 20 mA, 4 ... 20 mA, 0 ... 10 V, 2 ... 10 V, 0... 5 V, 1 ... 5 V, 0 ... 10 mA, 2 ... 10 mA
KTY sensors * için sıcaklık çevirici	2-tel		857-820	KTY sensors *	0 ... 20 mA, 4 ... 20 mA, 0... 5 V, 0 ... 10 V, 2 ... 10 V, 1 ... 5 V
Frekans çevirici			857-500	Frekans sinyali , NAMUR-, NPN ya da PNP sensörler 0.1 Hz - 120 kHz arası	0 ... 10 V, 2 ... 10 V, 0 ... 5 V, 1 ... 5 V 0 ... 20 mA, 4 ... 20 mA, 0 ... 10 mA, 2 ... 10 mA
Akım dönüştürücü			857-550	0 ... 1 A AC/DC; 0 ... 5 A AC/DC	0 ... 10 V, 2 ... 10 V, 0 ... 5 V, 1 ... 5 V 0 ... 20 mA, 4 ... 20 mA, 0 ... 10 mA, 2 ... 10 mA
Rogowski akım dönüştürücü	Rogowski Bobinleri ile kullanılır		857-552	RC 1 500A RC 2A 2000A RC 2B	0 ... 10 V, 2 ... 10 V, 0 ... 5 V, 1 ... 5 V 0 ... 20 mA, 4 ... 20 mA, 0 ... 10 mA, 2 ... 10 mA
Potansiyometre çevirici	Teach in fonksiyonlu		857-809	100 - 100 kOhm 10 - 100 kOhm 100 Ohm	0 ... 10 V, 2 ... 10 V, 0 ... 5 V, 1 ... 5 V 0 ... 20 mA, 4 ... 20 mA, 0 ... 10 mA, 2 ... 10 mA
Besleme ve geçiş modülü			857-979	0(4) ... 20 mA	0(4) ... 20 mA

SİNYAL ÇEVİRİCİLER ve İZOLATÖRLER - JUMPFLEX

TANIM		YAPISAL	ÜRÜN	GİRİŞ SİNYALLERİ	ÇIKIŞ SİNYALLERİ
Multi sinyal dönüştürücü, izolasyon kuvvetlendirici, switch ayarlanabilir		<p>IN+ 1 IN 5 OUT+ GND 1 2 IN OUT 6 GND 2 U_s+ 3 POWER 7 U_s+ GND 3 4 POWER 8 GND 3</p>	857-400	0 ... 20 mA, 4 ... 20 mA, 0... 5 V, 1 ... 5 V, 0 ... 10 V, 2 ... 10 V,	0 ... 20 mA, 4 ... 20 mA, 0... 5 V, 1 ... 5 V, 0 ... 10 V, 2 ... 10 V,
Multi sinyal dönüştürücü, izolasyon kuvvetlendirici, yazılım/switch ayarlanabilir		<p>IN+ 1 IN OUT 5 OUT+ GND 1 2 U_I U_I 6 GND 2 DO 3 DO POWER 7 U_s+ GND 3 4 DO POWER 8 GND 3</p>	857-401 	-10 ... +10 V, -20 ... +20 mA, 0 ... +30 V	0 ... 20 mA, 4 ... 20 mA, 0 ... 10 V, 2 ... 10 V, 0... 5 V, 1 . 5 V, 0 ... 10 mA, 2 ... 10 mA
Üniversal sinyal dönüştürücü, izolasyon kuvvetlendirici		<p>IN+ 1 IN OUT 5 OUT+ GND 1 2 U_I U_I 6 GND 2 DO 3 DO POWER 7 U_s+ GND 3 4 DO POWER 8 GND 3</p>	857-402	Gerilim: ± 60 mV to ± 200 V 0 ... 60 mV to ± 0 ... 200 V Akım: ± 0,3 mA to ± 100 mA 0 ... 0,3 mA to 0 ... 100 mA	Gerilim: ± 10 V, 0 ... 10 V, 2 ... 10 V, ± 5 V, 0 ... 5 V, 1 ... 5 V Akım: ± 20 mA, 0 ... 20 mA, 4 ... 20 mA, ± 10 mA, 0 ... 10 mA, 2 ... 10 mA
Bipolar izolasyon kuvvetlendirici		<p>U_s+ 1 OUT 5 OUT+ U_s- 2 IN U_s 6 OUT- I_s+ 3 U_s 7 U_s+ I_s- 4 POWER 8 GND</p>	857-409	± 5 V, 0 ... 5 V, 1 ... 5 V, ± 10 V, 0 ... 10 V, 2 ... 10 V, ± 10 mA, 0 ... 10 mA, 2 ... 10 mA, ± 20 mA, 0 ... 20 mA, 4 ... 20 mA	± 5 V, 0 ... 5 V, 1 ... 5 V, ± 10 V, 0 ... 10 V, 2 ... 10 V, ± 10 mA, 0 ... 10 mA, 2 ... 10 mA, ± 20 mA, 0 ... 20 mA, 4 ... 20 mA
İzolasyon kuvvetlendirici		<p>IN+ 1 IN OUT 5 OUT+ GND 1 2 IN OUT 6 GND 2 U_s+ 3 POWER 7 U_s+ GND 3 4 POWER 8 GND 3</p>	857-411	0(4) ... 20 mA	0(4) ... 20 mA
İzolasyon kuvvetlendirici		<p>IN+ 1 IN OUT 5 OUT+ GND 1 2 IN OUT 6 GND 2 U_s+ 3 POWER 7 U_s+ GND 3 4 POWER 8 GND 3</p>	857-412	0(2) ... 10 V	0(2) ... 10 V
Sinyal kuvvetlendirici, izolasyon kuvvetlendirici		<p>U_ssensor+ 1 OUT 5 OUT+ IN 2 IN OUT 6 GND 2 GND 1 3 IN POWER 7 U_s+ GND 1 4 POWER 8 GND 3</p>	857-420	0 ... 20 mA, 4 ... 20 mA	0 ... 20 mA, 4 ... 20 mA, 0... 5 V, 0 ... 10 V, 2 ... 10 V, 1 ... 5 V
Sinyal çoklayıcı, iki ayarlanabilir çıkış		<p>IN+ 1 IN OUT 5 OUT 1+ GND 1 2 IN OUT 6 GND 2 OUT 2+ 3 OUT 2 POWER 7 U_s+ GND 4 4 OUT 2 POWER 8 GND 3</p>	857-423	0 ... 20 mA, 4 ... 20 mA, 0... 5 V, 0 ... 10 V, 2 ... 10 V, 1 ... 5 V	2 x 0(4) ... 20 mA
Pasif izolatör		<p>IN+ 1 IN OUT 5 OUT+ GND 1 2 IN OUT 6 GND 2 N.C. 3 7 N.C. N.C. 4 8 N.C.</p>	857-451	0(4) ... 20 mA	0(4) ... 20 mA
Pasif izolatör, 2 kanal		<p>IN 1+ 1 IN 1 OUT 1 5 OUT 1+ GND 1 2 IN 1 OUT 1 6 GND 2 IN 2+ 3 IN 2 OUT 2 7 OUT 2+ GND 3 4 IN 2 OUT 2 8 GND 4</p>	857-452	0(4) ... 20 mA	0(4) ... 20 mA
Eşik değer şalteri, Çıkış 1 kutuplu röle, teach in fonksiyonlu		<p>DO 1 DO IN 5 IN+ 12 2 U_I U_I 6 GND 1 11 3 7 U_s+ 14 4 POWER 8 GND 2</p>	857-531 	-10...+10 V, -20...+20 mA 0...+30 V	1 değişken kontaklı 6A dijital çıkış

JUMPFLEX® SİNYAL ÇEVİRİCİ - SERİ 2857

Hatasız ve güvenli çalışmak için!

JUMPFLEX® 857 serisinin sağladığı başarı ve mükemmel çalışma performansı 2857 serisi ile devam ediyor. Üstelik şimdi kullanımı daha kolay ve fonksiyonel. 2857 sadece güvenli ve hatasız çalışmanın kapılarını açmakla kalmayıp aynı zamanda kullanıcı dostu ekran ile konfigürasyon imkanı, pc ve telefon üzerinden kontrol ve ayarlama imkanları, trend analizi yapmaya imkan veren teknolojik alt yapı sağlıyor. Bir arıza anında çok hızlı değişime imkan veren konnektörlü yapısı ile de mühendislerin en önemli seçeneği olmaya adaydır.

Yeni dokunmatik ekranı ile seçenekler içerisinde çok hızlı hareket etmek ve parametreleri bir çırpıda ayarlamak mümkündür.

PC yazılımı ile ayarlama

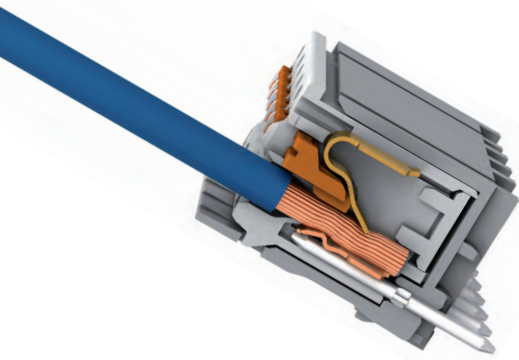

picoMAX® konnektör

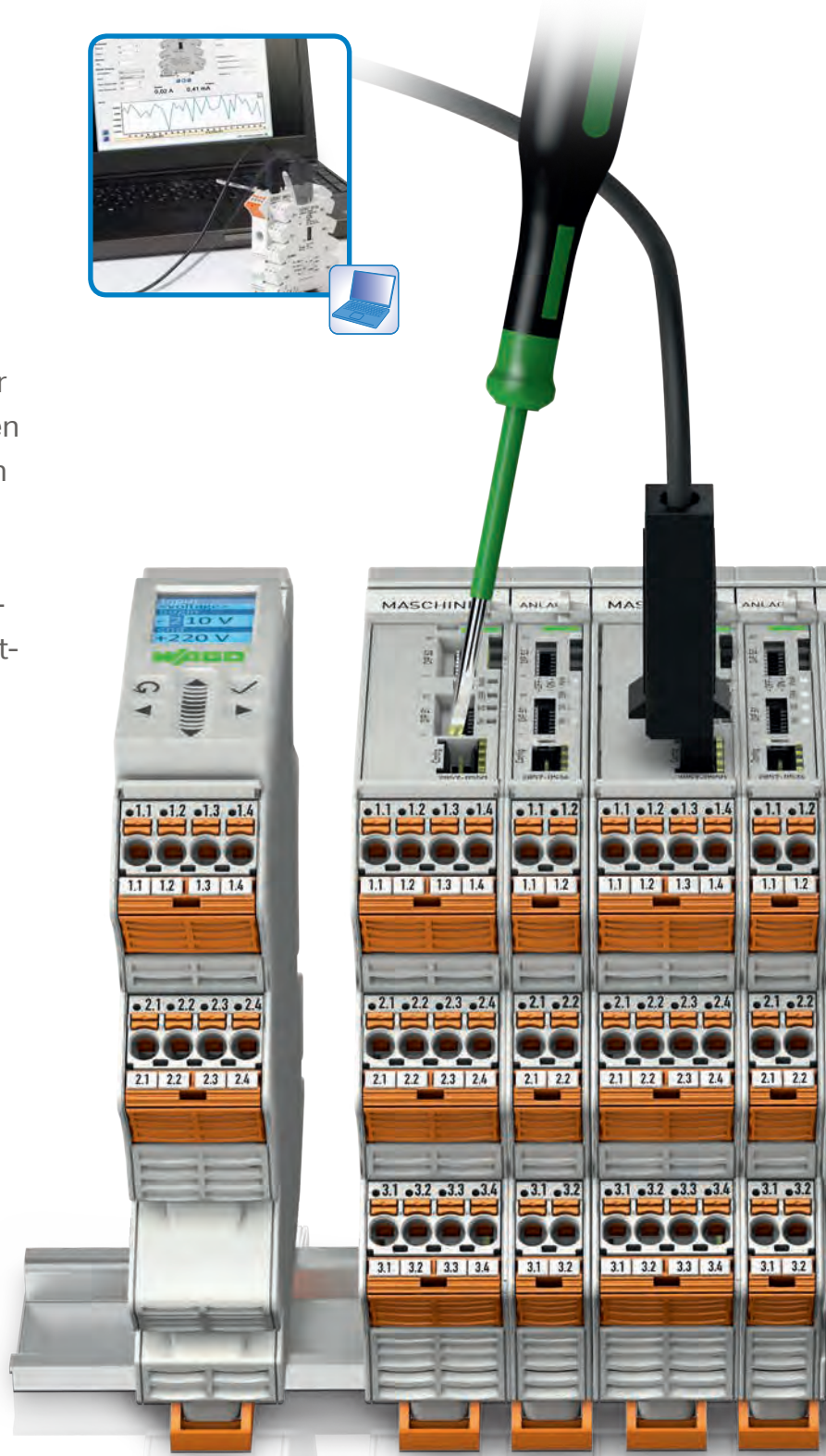

JUMPFLEX®-ToGo yazılımı ile akıllı telefon üzerinden programlama



DIP switch ile ayarlama



Gelişmiş dokunmatik ekran ile kontrol ve ayarlama

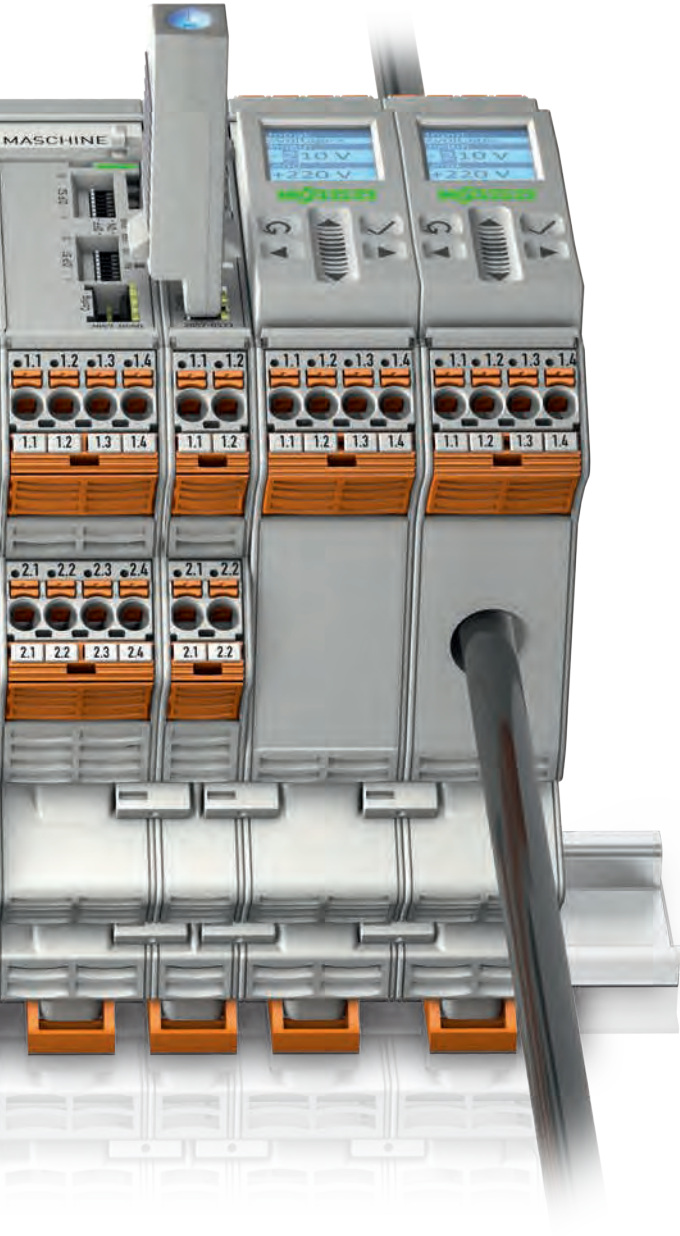

Yüksüksüz picoMAX teknolojisi ile hızlı, güvenli ve bakımsız montaj



Kolay Köprüleme
Ek pahalı ürünler gerekmeden kolayca köprüleyin



Mühürleme imkanı

SİNYAL DÖNÜŞTÜRÜCÜLER

Ürün Kodu	Açıklama	Paket	Birim Fiyat
2,5 kV, 3 yollu izolasyon, -25°/+70° C çalışma sıcaklığı %0,1 > çevrim hatası			
750-921	Bluetooth programlama adaptörü, 750 ve 857 serisi için	1	279,18 €
789-620	0-80A DC giriş / ModBus (RS485) çıkış, 2xRJ45 bağlantılı, 1200m haberleşebilir	1	205,00 €
789-621	0-140A DC giriş / ModBus (RS485) çıkış, 2xRJ45 bağlantılı, 1200m haberleşebilir	1	175,00 €
789-622	0-50A AC giriş / ModBus (RS485) çıkış, 2xRJ45 bağlantılı, 1200m haberleşebilir	1	240,00 €
289-965	789-62x Akım sensör modülleri montajı için RJ45 arabirim modülü	1	93,06 €
289-966	789-62x Akım sensör modülleri montajı için RJ45 arabirim modülü, ekranlama bağlantılı	1	107,16 €
857-400	Sinyal dönüştürücü izolasyon kuvvetlendirici 0(4)-20mA, 0-5V, 0-10V, 2-10V, 1-5V giriş/çıkış	1	259,00 €
857-401	Multi sinyal dönüştürücü, izolasyon kuvvetlendirici, switch ve bilgisayardan ayarlanır. Giriş: 10/+10V, -20/+20mA, 0/ +30V (31,2V Uin; 100 mA lin), çıkış: 0(1)/5V, 0(2)/10V, 0(2)/10mA, 0(4)-20 mA	1	366,00 €
857-402	Multi sinyal dönüştürücü, izolasyon kuvvetlendirici ±60mA, ±200V arası 456 farklı kombinasyona ayarlanabilir ve teach in fonksiyonlu	1	425,00 €
857-409	Bipolar izolasyon kuvvetlendirici; giriş/çıkış : ± 5V, 0 - 5V, 1- 5V, ± 10V, 0 - 10V, 2- 10V, ±10mA, 0 -10mA, ± 20mA, 0- 20 mA.	1	368,00 €
857-411	3 yollu izolasyonlu kuvvetlendirici giriş: 0(4)..20 mA çıkış : 0(4)..20 mA	1	190,00 €
857-412	3 yollu izolasyonlu kuvvetlendirici giriş: 0(2)..10 V çıkış : 0(2)..10 V	1	215,00 €
857-413	3 yollu izolasyonlu kuvvetlendirici giriş: 0-10 V çıkış : 0-20 mA	1	215,00 €
857-414	3 yollu izolasyonlu kuvvetlendirici giriş: 0-10 V çıkış : 4-20 mA	1	215,00 €
857-415	3 yollu izolasyonlu kuvvetlendirici giriş: 0-20 mA çıkış : 0-10 V	1	215,00 €
857-416	3 yollu izolasyonlu kuvvetlendirici giriş: 4-20 mA çıkış : 0-10 V	1	215,00 €
857-420	Sinyal güçlendirici giriş: 0(4)-20mA çıkış: 0-20 mA, 4-20 mA, 0-5V, 0-10V, 2-10V,1-5V	1	221,00 €
857-423	Sinyal çoğulayıcı giriş: 0-20 mA ,4-20 mA , 0-5 V, 0-10 V, 2-10V, 1-5V çıkış: 2x0(4)-20mA	1	320,00 €
857-424	Sinyal çoğulayıcı ayarlanabilir akım ve gerilim çıkış: 0(4)-10mA, 0(4)-20 mA , 0(1)-5 V, 0(2)-10 V , çıkış1: 2x0(4).20mA 0(2)-10 V ; çıkış2: 2x0(4).20mA 0(2)-10 V	1	425,00 €
857-450	Döngü beslemeli izolasyon modülü; giriş : ±1V, 0-1V, ± 5V, 0 - 5V, 1- 5V, ± 10V, 0 - 10V, 2- 10V,±20V, ±2V, 0..2V ±5mA, 0..5mA±10mA, 0 -10mA, 2 -10mA, ± 20mA, 0- 20 mA, 4- 20 mA. çıkış : 4-20mA	1	260,00 €
857-451	Tek kanallı pasif izolasyon giriş : 0(4)-20 mA çıkış : 0(4)-20 mA	1	209,00 €
857-452	Çift kanallı pasif izolasyon giriş : 0(4)-20 mA çıkış : 0(4)-20 mA	1	280,00 €
857-500	Frekans sinyal dönüştürücü giriş: 0,1Hz - 120 kHz çıkış: 0-20mA, 4-20mA, 0-10mA, 2-10mA, 0-10 V, 2-10 V, 0-5 V, 1-5 V; 2,5kV 3 yollu izolasyon sağlar.	1	320,00 €
857-531	Ayarlı limit switch, giriş: 0- 30V, ±10V, 0 -20mA, 4 -20mA, ±20 mA çıkış: 3A röle çıkış	1	280,00 €
857-550	True RMS akım sinyal dönüştürücü; giriş: AC/DC 0 -1A, 0-5A , çıkış: 0-20mA, 4-20mA, 0-10mA, 2-10mA, 0-10V, 2-10V, 0-5V, 1-5V; 2,5kV 3 yollu izolasyon sağlar.	1	275,00 €
857-552	Rogowski akım çevirici (500A yada 2000A Rogowski probu ile kullanılır)	1	379,00 €
857-560	Giriş: 300 yada 30 VAC/DC; Çıkış:0(1)/5V, 0(2)/10V, 0(2)/10mA, 0(4)-20 mA	1	455,00 €
857-569	Giriş-1: 300 V AC/DC, Giriş-2: 5 A AC/DC Aktif Güç, Reaktif güç, Görünür güç, güç faktörü ölçümleri Çıkış:0(1)/5V, 0(2)/10V, 0(2)/10mA, 0(4)-20 mA ;	1	511,00 €
857-800	Giriş: 2,3,4 kanallı PT100, Pt200, Pt500, Pt1000 çıkış: 0-20 mA, 4-20 mA, 0-5 V, 0-10 V, 2-10 V ,1-5 V	1	227,00 €
857-808	Giriş: 2,3,4 kanallı PT46 ve Cu53, çıkış: 0-20 mA, 4-20 mA, 0-5 V, 0-10 V ,2-10 V ,1-5 V	1	392,00 €
857-809	Potansiyometre çevirici; girişi: 100-100kOhm 10-100kOhm, 100Ohm, çıkışı: 0-20 mA, 4-20 mA, 0-10mA, 2-10mA, 0-5 V, 0-10 V, 2-10 V ,1-5 V Teach in butonu ile pozisyon bilgisi öğretilebilir.	1	333,00 €
857-810	Giriş: J veya K tipi termokupl, çıkış: 0-20 mA, 4-20 mA, 0-5 V, 0-10 V, 2-10 V ,1-5 V	1	245,00 €
857-812	Giriş: K, S, B ve R tipi termokupl, çıkış: 0-20 mA, 4-20 mA, 0-5 V, 0-10 V, 2-10 V ,1-5 V	1	373,00 €
857-815	Döngü beslemeli 2,3,4 kanallı PT100, Pt200, Pt500, Pt1000 çıkış: 0-20 mA, 4-20 mA, 0-5 V, 0-10 V, 2-10 V ,1-5 V	1	355,00 €
857-818	Sıcaklık dönüştürücü; giriş: Ni sensör, çıkışı: 0-20 mA, 4-20 mA, 0-5 V, 0-10 V, 2-10 V ,1-5 V	1	318,00 €
857-819	Milivolt çevirici; giriş: -100 -100/ 0 - 200/0-300/0-1000mV çıkışı: 0(4)-20 mA, 0-10V, 2-10V, 0- 5V, 1- 5 V	1	315,00 €
857-820	Sıcaklık dönüştürücü; giriş: KTY sensör, çıkışı: 0-20 mA, 4-20 mA, 0-5 V, 0-10 V, 2-10 V ,1-5 V	1	298,00 €



857-531



789-620
789-621
789-622



857-424

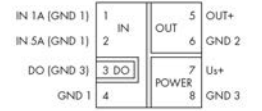

857-550

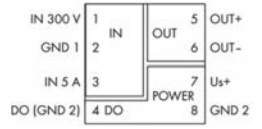

857-569

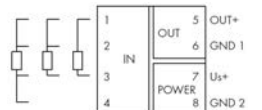

857-815

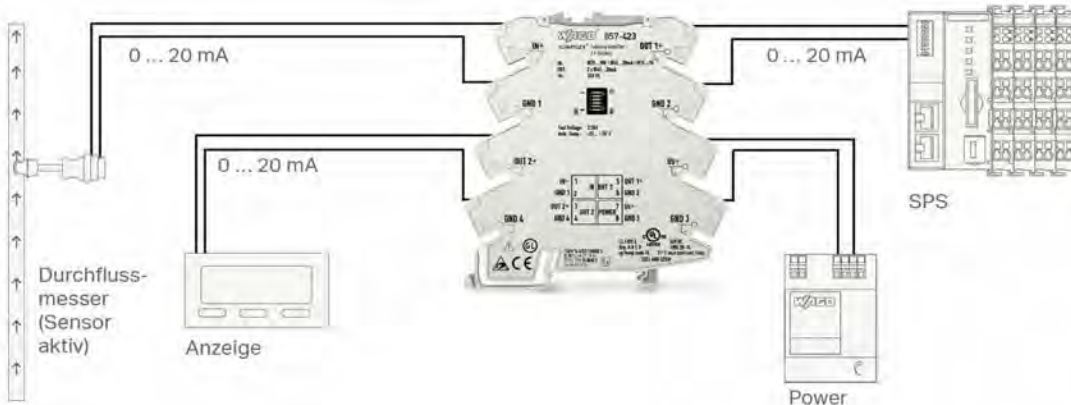

JUMPFLEX Çeviricileri seçmeniz için 7 neden!

SORUNLAR



Sensörlerin kısa devre olması sonucu çeviricilerin girişinden yüksek akım çekilir ki buda girişlerin zarar görmesine yol açabilir

0 ... 20 mA 4 ... 20 mA
< 0.1 %

Genellikle switchler ile fabrika ayarları dışında seçimler yapıldığında aynı hassasiyet alınmaz ve değerlerde sapmalar ve hatalı ölçümler ortaya çıkar



Ayarlı değerlerin dışında bir çevrimle karşılaşmanız söz konusu değildir. Anlık yüksek akım veya gerilim geldiğinde çıkış akımı 20mA' in üzerine çıkıp 30mA olursa yanlış ölçüm, PLC arızası gibi sebepler doğurabilir.



2,5kV izolasyonu sağlamak için genelde kalın gövdede trafolu devreler kullanılır ki bu durumda da adetli kullanılan çeviricilerde yer problemi ortaya çıkmakta yada ince 6mm modüller kullanıldığında izolasyon seviyesi 500VAC veya 1500VAC olmaktadır.

Birden çok çeviricinin beslemelerinin sağlanması ve köprüleme ihtiyacı kimi durumlarda özel tip raylar ya da bus modülleri kullanmayı dolayısı ile de işçilik ve uygulama maliyetlerini arttırır.

Farklı markalarda genellikle vidalı bağlantılar kullanılır. Özellikle sensör kablolarının bağlantılarında ince işçilik gerekmekte zaman zaman montajda sıkıntılar çıkabilmektedir.

Birden çok sinyal çeviricinin ayarlanması, ayarlarının kayıt edilmesi, arıza durumunda değişimi ve switch ayarlarının yeniden yapılması mühendisliği zorlaştırır. Aynı zamanda yanlış ölçülen bir değer sensörden mi, çeviriciden mi yoksa PLC' den mi olduğunun tespiti oldukça güçtür.

ÇÖZÜMLER



Çevirici girişinde aşırı akıma karşı koruma amaçlı resetlenebilir sigorta mevcuttur. 857-409 ve 857-402 için



Her bir DIP switch de lazer ayarlı dirençler kullanılarak her türlü switch pozisyonunda aynı %0,1 hassasiyet sağlanır. Böylece WAGO çeviricilerde ek ayarlar yada PLC' de ek ofset değerleri gerekmiyep tak çalıştır ile işinizi kolayca çözersiniz. 857-xxx için

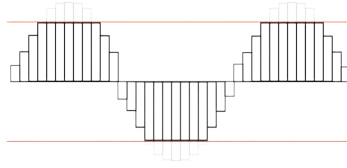

WAGO çeviricilerde Clipping fonksiyonunu kullanmakta olup anlık gelebilecek her türlü yüksek değer kırılır ve çıkıştan maksimum değer olarak sadece ayarladığınız limit değeri elde edersiniz.



WAGO 6mm gövdede 2,5kVAC izolasyon sağlar. Bunun için özel bir yöntem ile izolasyon trafosunun özelliklerini sağlayacak bir sistem geliştirmiştir. Sadece 6mm gövde ve EN 61140' a göre 2500VAC 3 yollu izolasyon!



WAGO çeviricilerde standart 10 lu köprü ile son derece düşük maliyetler ve ek işçilik gerekmeden köprüleme işlemini yapabilirsiniz.



WAGO' da tüm bağlantılar yay yapılı olup 0,25mm² - 2,5mm² arası kabloların bağlantısı yüksek kullanmadan son derece kolay ve güvenli bir şekilde yapılabilmektedir.



WAGO, Jumpflex ToGo yazılımı ile Android tabanlı tabletler ve telefonlar üzerinden konfigürasyonu, test ve anlık değerlerin ölçümü için çözüm sunuyor. Onlarca konfigürasyonu doğrudan telefon üzerinden yapıp send komutu ile çevirici ayarını yapmak, kayıt edip saklamak ve modül değişimde send komutuna basıp yeni modüle göndermek çok kolay. Anlık olarak çeviricideki değerleri bir SCADA ekranı gibi görüntülemek çok basit.

Demo için satış temsilciniz ile iletişime geçiniz!

Zero / Span Ayarı

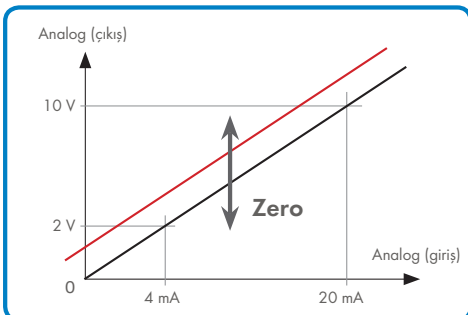

Zero-Ayarı

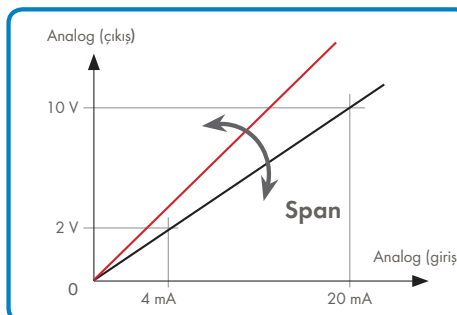

Span-Ayarı

Zero ve Span ayarı ile sensörden kaynaklı hatalar kolayca düzeltilir.

Örneğin; sinyal çevirici girişindeki değer 9,7V ise zero/span ayarı ile bu 10.0V a ayarlanarak PLC' ye gönderilebilir.

WLAN KABLOSUZ TEKNOLOJİ



Kablosuz Mühendislik

Devreye alma, bakım

Bir notebook ve otomasyon sistemi arasında bağlantı kurmak



Mobil Sistemlerin Bağlantısı

- Point-to-point bağlantı; mobil sistem ve sabit sistem arasında veri okuma yada kontrol
- WLAN ile ETHERNET telegramlarının aktarılması
- Proses veri aktarımı
- 400 m açık ortamda (frekans bandı 2.4 GHz)
- 200 m açık ortamda (frekans bandı 5 GHz)

Bluetooth® Wireless Technology



Ethernet Hatlarının Bağlantısı

- Point-to-point bağlantı; mobil sistem ve sabit sistem arasında veri okuma yada kontrol
- PROFINET, MODBUS/TCP, Ethernet IP, vs'yi Bluetooth® kablo teknolojisi ile bağlamak
- Proses veri aktarımı
- 400 m açık ortamda

BLUETOOTH® KABLOSUZ TEKNOLOJİ

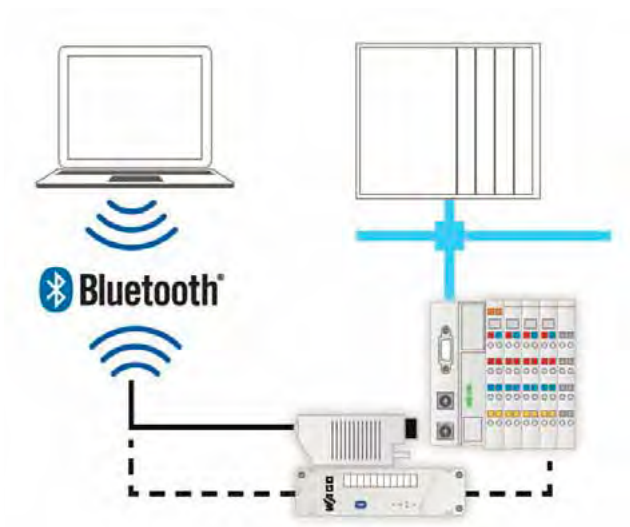
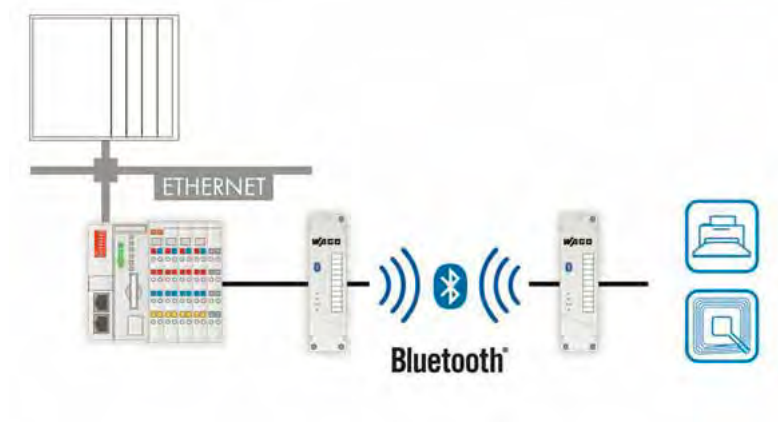

Seri cihazlar arasında kablosuz

- Standart cihazların RS-232 arabirimlerini kablosuz bağlamak
- Yazıcının otomasyon sistemine bağlantısı gibi ya da RFID okuyucunun
- 100 m açık ortamda

Kablosuz mühendislik

- Devreye alma, bakım
- Bir notebook ve otomasyon sistemi arasın da bağlantı kurmak

SİNYAL ÇEVİRİCİLER ve İZOLATÖRLER - JUMPFLEX

SİNYAL DÖNÜŞTÜRÜCÜLER

Ürün Kodu	Açıklama	Paket	Birim Fiyat
2857-401	Multi sinyal dönüştürücü; giriş: 0...1mA, 0...10mA, 2...10mA, 0...20mA, 4...20mA, 0...100mA, ±1 mA, ±10 mA ±20 mA, ±100 mA, 0...5V, 1...5V, 0...10V 2...10V, 0...220V, ±1V, ±10V, ±30V, ±100V, ±200V, çıkış: 0...10mA, 2...10mA, 0...20mA, 4...20mA, ±10 mA, ±20 mA, 0...5V, 1...5V, 0...10V, 2...10V, ±5V, ±10V	1	521,00 €
2857-533	RTD ayarlı limit switch; giriş: 0 ... 100 kΩ, Pt100, Pt200, Pt500, Pt1000 Pt5000, Pt10.000, Pt10...20.000 çıkış: AC 250 V 6 A Röle	1	255,00 €
2857-534	TC ayarlı limit switch; giriş: tip J, K, E, N, R, S, T, B, C çıkış: AC 250 V 6 A Change Over Röle	1	262,26 €
2857-535	RTD, Termokupl multifonksiyon Çevirici(detaylar aşağıda) Çıkış: Akım: -24... +24 mA, Gerilim: -12... +12 V	1	449,79 €
2857-535/000-001	RTD, Termokupl multifonksiyon Çevirici(detaylar aşağıda) RS-485 üzerinden Modbus RTU, 2 iletkenli, Max. 64	1	449,79 €
2857-550	AC/DC 100A True RMS akım sinyal dönüştürücü; giriş: AC / DC100 A, 0 ... 10 mA 2 ... 10 mA, 0 ... 20 mA, 4 ... 20 mA çıkış: ±10mA, ±20mA, 0...5 V, 1...5 V, 0...10 V, 2...10 V, ±5V, ±10V	1	493,50 €
2857-900	LCD ekran, ayar için dokunmatik	1	132,54 €
857-979	Besleme ve geçiş modülü, 857-980 ile kullanılır	1	50,76 €
857-980	8' li analog PLC bağlantı modülü 16'lı flat kablo ile kullanılır	1	84,60 €



2857-xxx



857-980



758-918



2857-570/024-000

KABLOSUZ HABERLEŞME MODÜLLERİ

756-1201/060-020	Ethernet/Profinet kablosu, M12 D kodlu bir ucu açık, 2m	1	45,33 €
756-3101/040-020	Besleme kablosu, M12A kodlu bir ucu açık, 2m	1	20,16 €
757-801	Bluetooth RS232 IP67 Gateway modülü, tipik 400m, noktadan noktaya	1	613,35 €
758-918	Bluetooth®: 4.0; WLAN: 802.11a/b/g/d/e/i/h, tipik 400 m	1	815,00 €
758-918/000-001	Bluetooth®: 4.0; WLAN: 802.11a/b/g/d/e/i/h, tipik 400 m, harici antenli	1	885,00 €

GÜÇ ÖLÇÜM MODÜLLERİ

2857-570/024-000	3 Faz güç ölçüm modülü, 3x400 / 690 V, Rogowski bobinli, Modbus RTU	1	445,00 €
2857-570/024-001	3 Faz güç ölçüm modülü, 3x400 / 690 V, 1A, Modbus RTU	1	445,00 €
2857-570/024-005	3 Faz güç ölçüm modülü, 3x400 / 690 V, 5A, Modbus RTU	1	445,00 €

758-918 ürünlerinden bir sistem oluşturmak için minimum 2 adet kullanılması gerektiği unutulmamalıdır.

Diğer aksesuar bilgileri ve sistem konfigürasyonu için satış temsilcinizden bilgi alınır.

2857 Çevirici Özellikleri

Ürün	Ürün No	Görünüm	Bağlantı/Blok Şema	Giriş Sinyalleri	Çıkış Sinyalleri	Fonksiyon
RTD-Eşik Şalteri	2857-0533			0 ... 100 kΩ, Pt100, Pt200 Pt500, Pt1000 Pt5000, Pt10.000 Pt10...20.000	AC 250 V 6 A Röle	Bluetooth, DIP SW, LCD, PC, DO, Röle Konağı
TC-Eşik Şalteri	2857-0534			Typ J, K, E, N, R, S, T, B, C	AC 250 V 6 A Change Over Röle	Bluetooth, DIP SW, LCD, PC, DO, Röle Konağı
Universal Çevirici	2857-0401			Akım: 0...1mA, 0...10mA, 2...10mA, 0...20mA, 4...20mA, 0...100mA, ±1 mA, ±10 mA ±20 mA, ±100 mA Gerilim: 0...5V, 1...5V, 0...10V 2...10V, 0...220V, ±1V, ±10V, ±30V, ±100V, ±200V	Akım: 0...10mA, 2...10mA, 0...20mA, 4...20mA, ± 10 mA ±20 mA Gerilim: 0...5V, 1...5V, 0...10V, 2...10V, ±5V, ±10V	Bluetooth, DIP SW, LCD, PC, DO, Clipping
Akım Çevirici	2857-550			Akım: AC / DC100 A, 0 ... 10 mA 2 ... 10 mA 0 ... 20 mA 4 ... 20 mA	Akım: ±10mA, ±20mA Gerilim: 0...5 V, 1...5 V 0...10 V, 2...10 V, ±5V, ±10V	Bluetooth, DIP SW, LCD, PC, DO, Röle Konağı, Clipping
RTD Termokupl Çevirici, Analog	2857-535			Type J: -210...+1200 °C / Type K: -200...+1372 °C Type E: -200...+1000 °C / Type R: +250...+1768 °C Type N: -200...+1300 °C / Type S: -50...+1664 °C Type T: -200...+400 °C / Type B: +250...+1820 °C Type C: 0...+2320 °C	Akım: -24...+24 mA Gerilim: -12...+12 V	Bluetooth, DIP SW, LCD, PC, DO, Röle Konağı, Clipping
RTD Termokupl Çevirici, Seri	2857-535/000-001			Type J: -210...+1200 °C / Type K: -200...+1372 °C Type E: -200...+1000 °C / Type R: +250...+1768 °C Type N: -200...+1300 °C / Type S: -50...+1664 °C Type T: -200...+400 °C / Type B: +250...+1820 °C Type C: 0...+2320 °C	RS-485 üzerinden Modbus RTU, 2 iletkenli, Max. 64	Bluetooth, DIP SW, LCD, PC, DO, Röle Konağı, Clipping

HABERLEŐME MODÜLLERİ

Ürün Kodu	Açıklama	Paket	Birim Fiyat
ENDÜSTRİYEL MODEM - ROUTER			
6039-9161	RUT 230, 3G Haberleşmeli, WAN ve WIFI Bağlantılı, Router	1	392,00 €
6039-9165	RUT 240, 4G Haberleşmeli, WAN ve WIFI Bağlantılı, Router	1	508,00 €
6039-9224	RUT 950, 4G Haberleşmeli, WAN ve WIFI Bağlantılı, 4X Ethernet Port, Router	1	677,00 €
6039-9225	RUT 955, 4G DualSIM Haberleşmeli, GPS, RS232/RS485 Haberleşme arabirimli, Entegre IO, WAN ve WIFI Bağlantılı, Router	1	857,00 €

HÜCRESEL ROUTER: RUT



RUT2 Serisi

- 2X Ethernet Portu
- 2G/3G/LTE Cat4
- Hotspot fonksiyonu ile Kablosuz Erişim Noktası

RUT9 Serisi

- 4X Ethernet Portu
- 2G/3G/LTE Cat4
- RS232/RS485 Seri Port
- Çoklu I/O Giriş-Çıkış
- GNSS Konumlandırma

RUTX Serisi

- 4X Gigabit Ethernet Portu
- 300 Mbps'e kadar LTE Cat6
- 2X SIM Card desteği
- USB Port

RUT Serisi Endüstriyel Hücresel yönlendiriciler, LTE yetenekleri, 10/100/1000 Mbps bağlantı noktası, G / Ç, GNSS ve RS232, RS485 seri iletişim bağlantı noktaları ile IoT projelerini kolaylıkla gerçekleştirmek için kullanılır.

Linux ortamında tasarlanmış, yüksek derecede kişiselleştirme sunan, enerji verimli IoT cihazlarıdır.

- Güvenli bağlantı
- Uzaktan video yüklemesi
- Uzaktan güvenli konfigürasyon
- Kolay entegrasyon
- Ana / Yedek bağlantı
- Yer tasarrufu sağlayan tasarım



YEDEK BAĞLANTI

1



MOBİLİTE

2



AĞ GÜVENLİĞİ

3



KONUM İZLEME

4



ENDÜSTRİYEL TASARIM

5



UZAKTAN YÖNETİM

6



ENDÜSTRİYEL ARAYÜZLER

7

JUMPFLEX® UYGULAMA

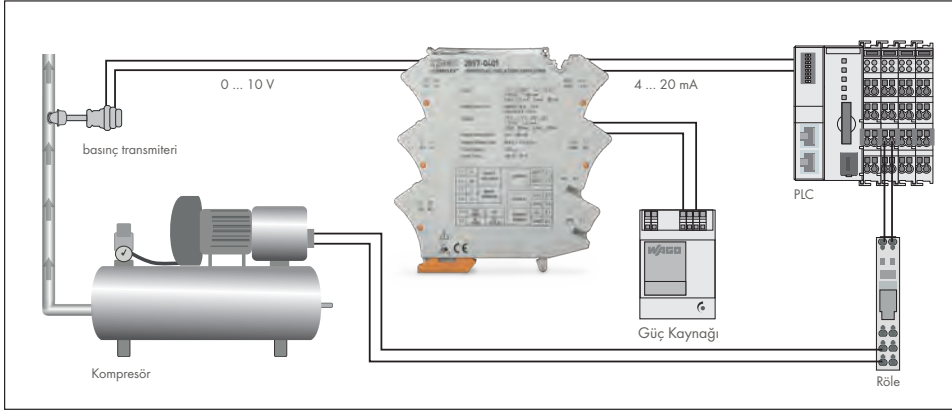

Üniversal İzolasyon Kuvvetlendirici,

2857-401

Akış ölçümü

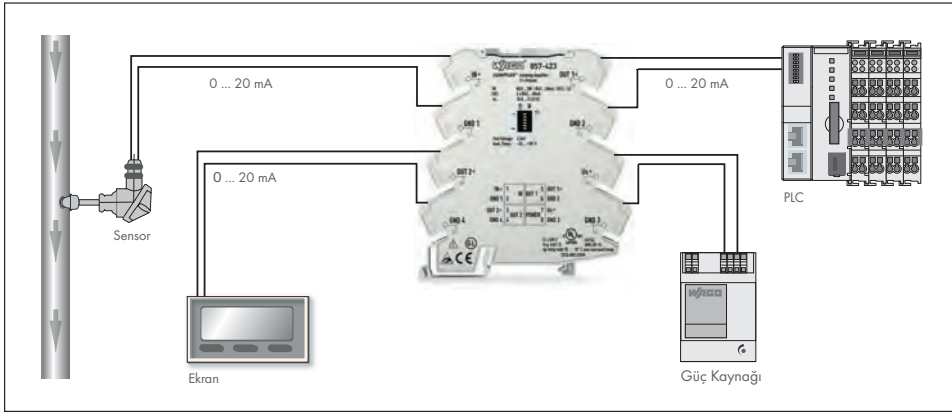

Sinyal Çoklayıcı,

857-423

Akış ölçümü

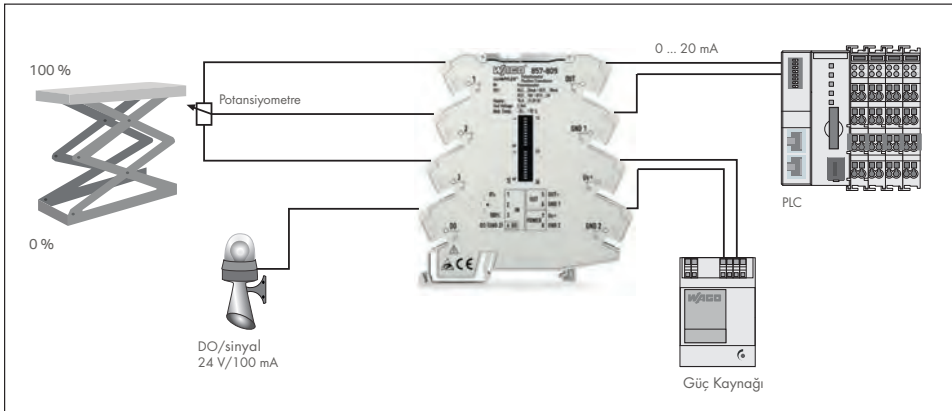

POT Çevirici,

857-809

Potansiyometre ile direnç tespiti

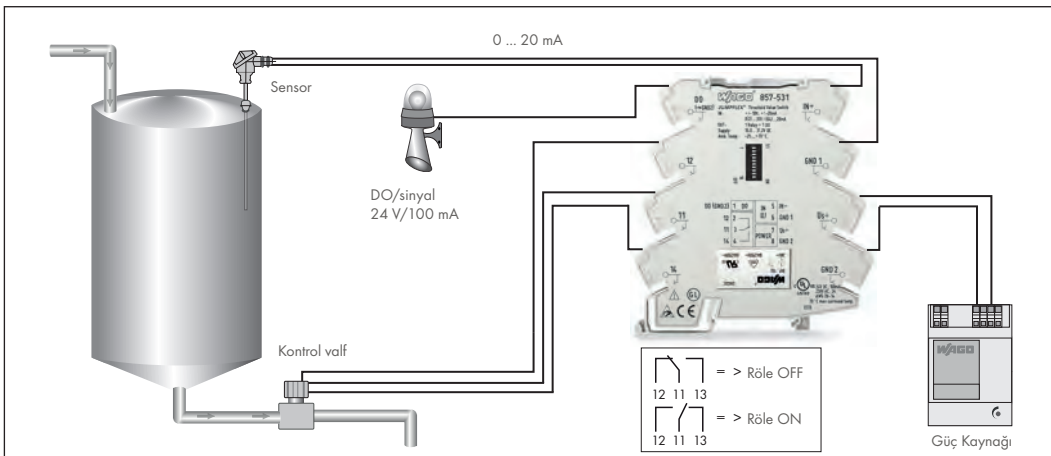

Eşik Değeri Şalteri,

857-531

Seviye izleme

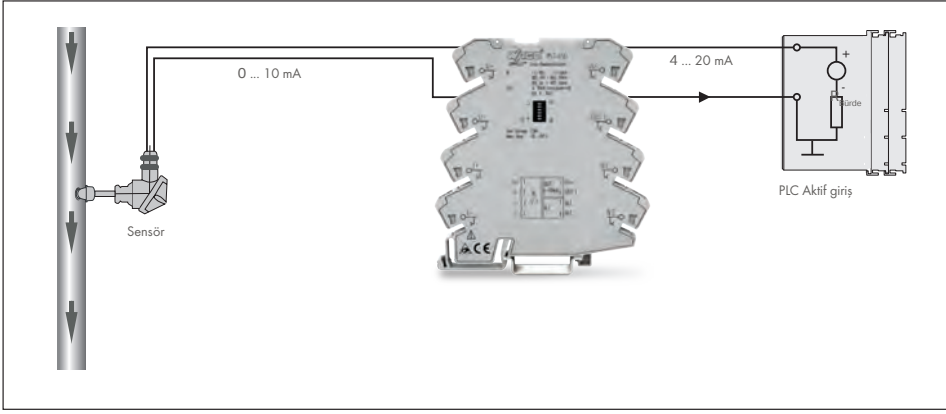

Döngü Beslemeli İzolasyon
Kuvvetlendirici,
857-450
 Akış ölçümü

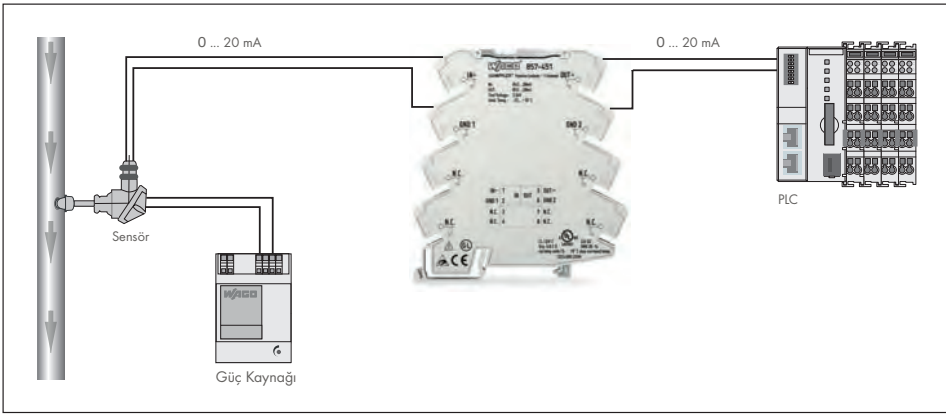
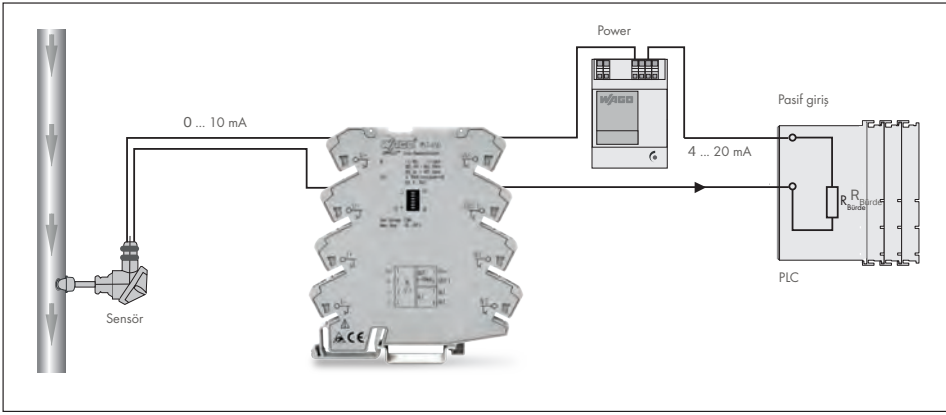

Pasif İzolasyon,
857-451
 Akış ölçümü

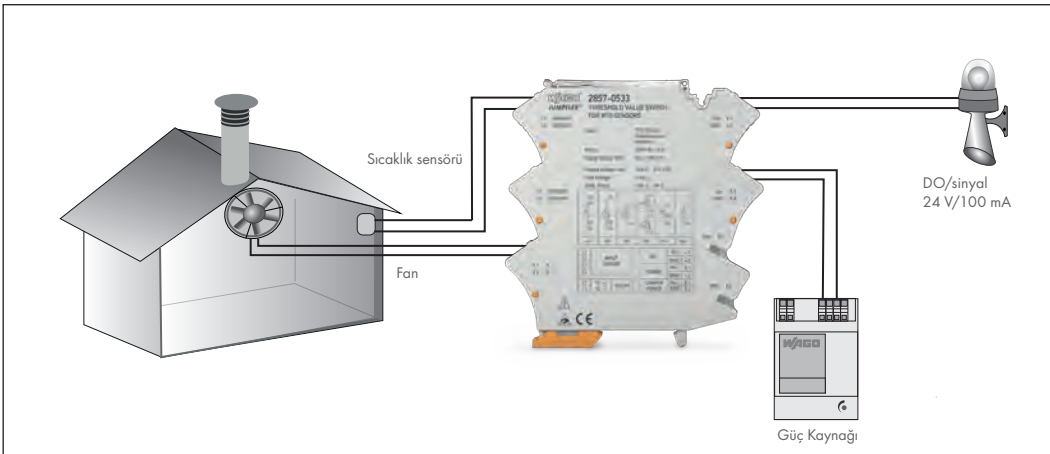

RTD-Eşik Değeri Şalteri,
2857-533
 Alarm fonksiyonlu sıcaklık kontrolü

JUMPFLEX® UYGULAMA

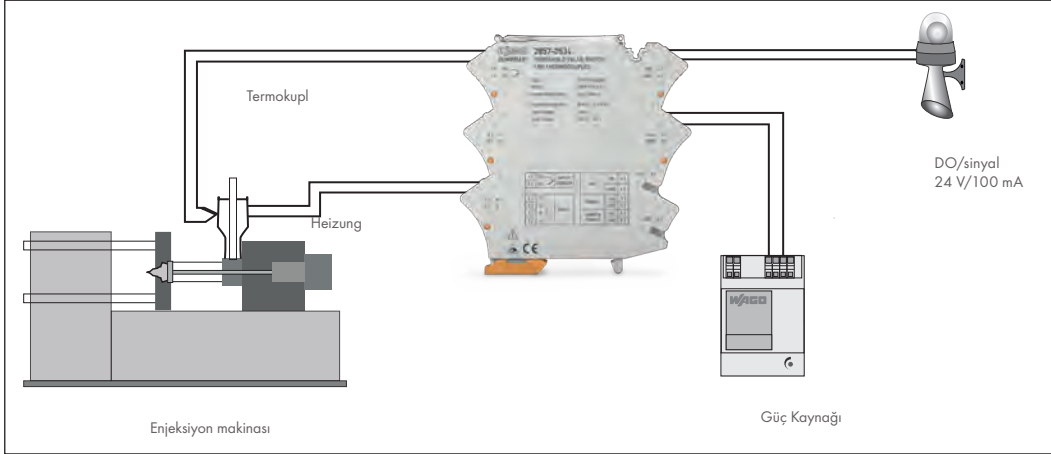

TC-Eşik Değeri Şalteri, 2857-534

Alarm fonksiyonlu sıcaklık izleme

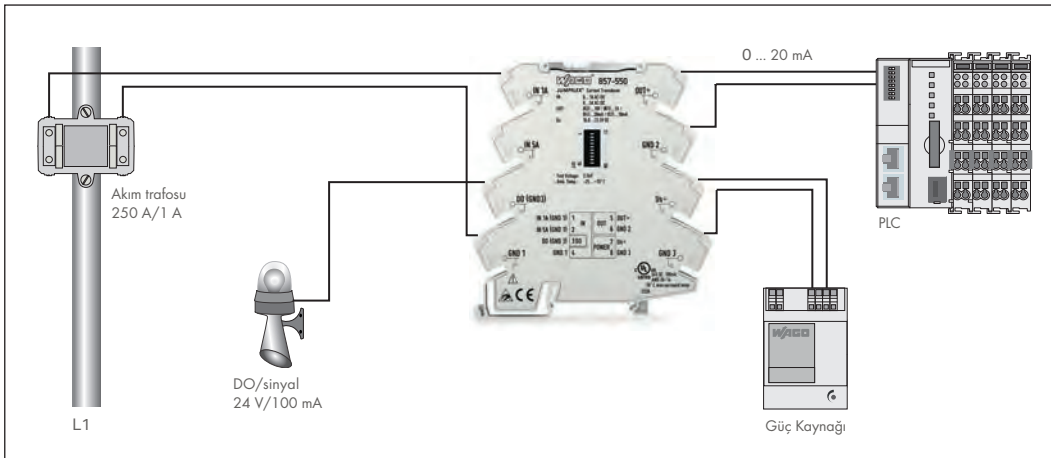

Akım Çevirici, 857-550

Akım trafosu ile akım ölçümü

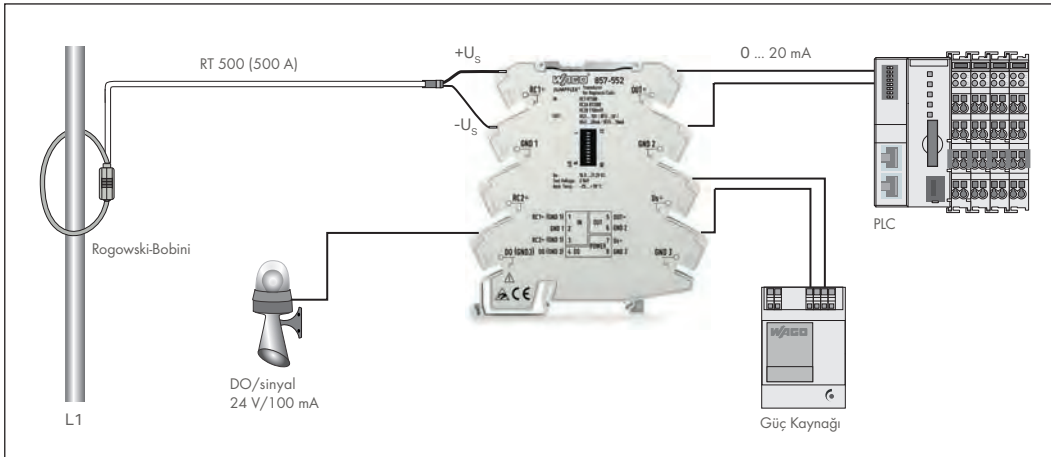

Rogowski Akım Çevirici, 857-552

Rogowski bobini ile akım ölçümü

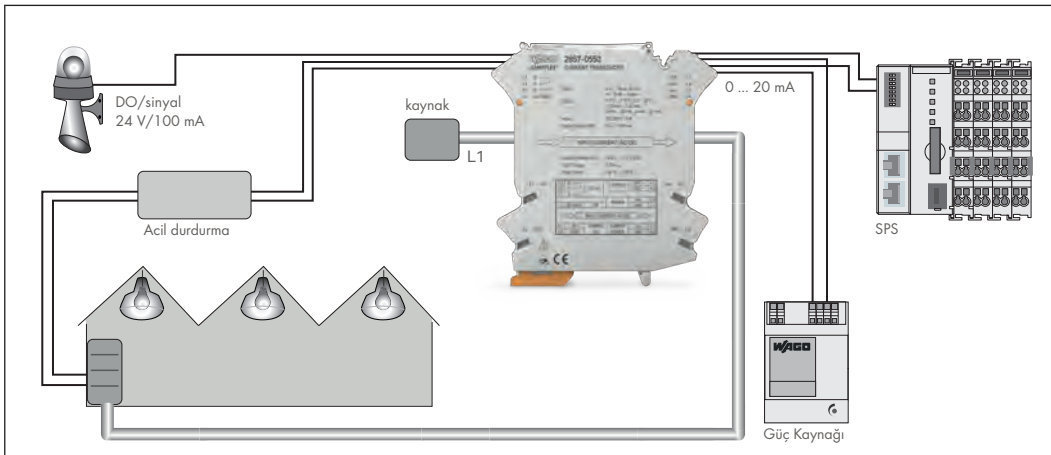

Akım Çevirici AC/DC 100, 2857-550

Aydınlatma kontrolü

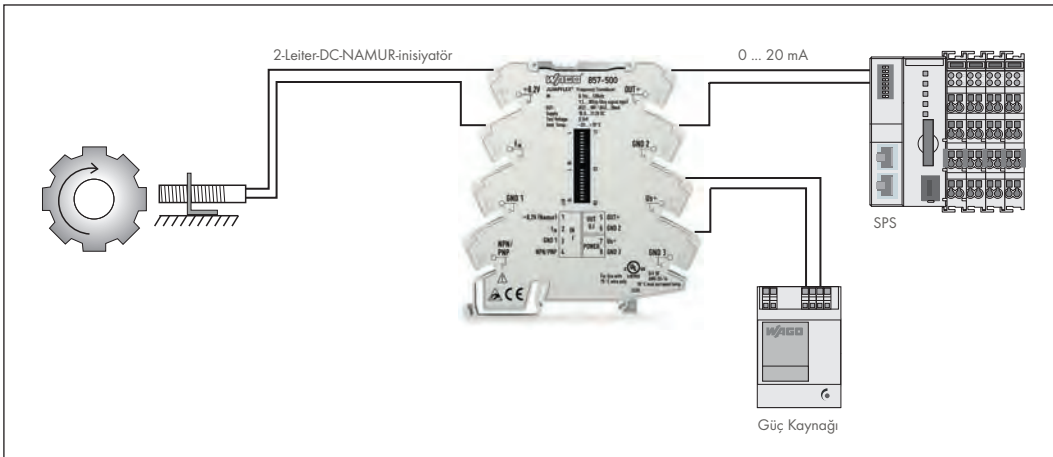
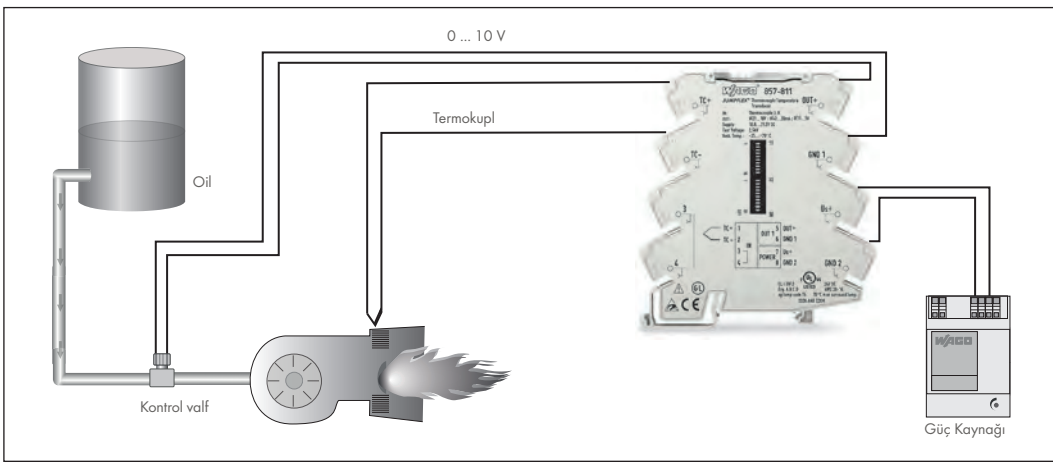
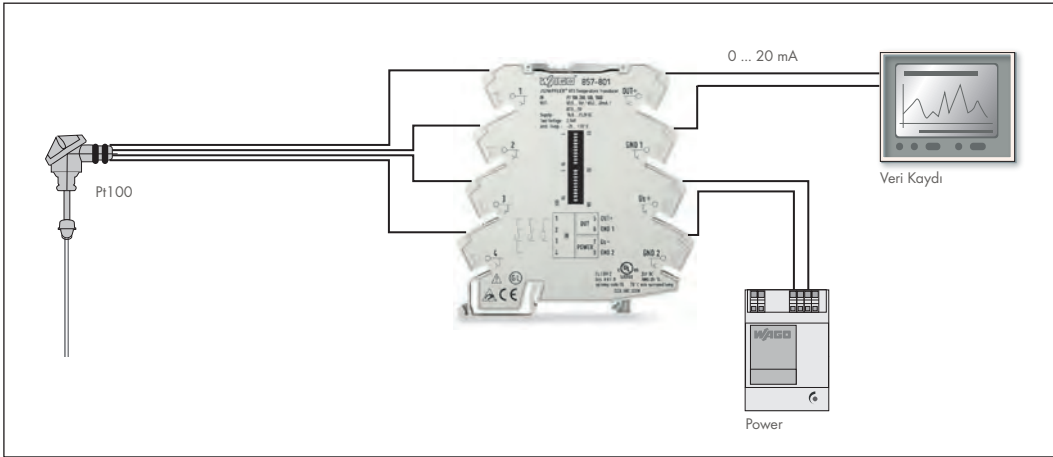

AKIM TRAFOLARI

AKIM TRAFOLARI, klas 1, UL ve VDE onaylı, 690V şebekelere uygun

Ürün Kodu	Açıklama	Paket	Birim Fiyat
855-301/050-103	Primer akımı 50A, Sekonder akımı 1A, 1,25VA	1	55,00 €
855-301/060-101	Primer akımı 60A, Sekonder akımı 1A, 1,25VA	1	55,00 €
855-301/075-201	Primer akımı 75A, Sekonder akımı 1A, 2,5VA	1	55,00 €
855-301/100-201	Primer akımı 100A, Sekonder akımı 1A, 2,5VA	1	55,00 €
855-301/150-501	Primer akımı 150A, Sekonder akımı 1A, 5VA	1	56,00 €
855-301/200-501	Primer akımı 200A, Sekonder akımı 1A, 5VA	1	56,00 €
855-301/250-501	Primer akımı 250A, Sekonder akımı 1A, 5VA	1	57,00 €
855-301/400-1001	Primer akımı 400A, Sekonder akımı 1A, 10VA	1	58,00 €
855-301/600-1001	Primer akımı 600A, Sekonder akımı 1A, 10VA	1	58,00 €
855-305/050-103	Primer akımı 50A, Sekonder akımı 5A, 1,25VA	1	46,00 €
855-305/060-101	Primer akımı 60A, Sekonder akımı 5A, 1,25VA	1	46,00 €
855-305/075-201	Primer akımı 75A, Sekonder akımı 5A, 2,5VA	1	46,00 €
855-305/100-201	Primer akımı 100A, Sekonder akımı 5A, 2,5VA	1	46,00 €
855-305/150-501	Primer akımı 150A, Sekonder akımı 5A, 5VA	1	47,00 €
855-305/200-501	Primer akımı 200A, Sekonder akımı 5A, 5VA	1	47,00 €
855-305/250-501	Primer akımı 250A, Sekonder akımı 5A, 5VA	1	48,00 €
855-305/400-1001	Primer akımı 400A, Sekonder akımı 5A, 10VA	1	50,00 €
855-305/600-1001	Primer akımı 600A, Sekonder akımı 5A, 10VA	1	50,00 €
855-305/1000-1001	Primer akımı 1000A, Sekonder akımı 5A, 10VA, (ray adaptörü kullanılamaz)	1	94,96 €
855-401/250-501	Primer akımı 250 A Sekonder akımı 1 A 5 VA 1	1	63,94 €
855-401/600-501	Primer akımı 600 A Sekonder akımı 1 A 5 VA 1	1	72,54 €
855-405/250-501	Primer akımı 250 A Sekonder akımı 5 A 5 VA 1	1	60,49 €
855-501/400-1001	Primer akımı 400A, Sekonder akımı 1A, 10VA	1	60,49 €
855-501/600-1001	Primer akımı 600A, Sekonder akımı 1A, 10VA	1	60,49 €
855-501/800-1001	Primer akımı 800A, Sekonder akımı 1A, 10VA	1	60,49 €
855-601/1500-501	Primer akımı 1500 A Sekonder akımı 1 A 5 VA 1	1	132,33 €
855-605/1500-501	Primer akımı 1500 A Sekonder akımı 5 A 5 VA 1	1	120,41 €
855-801/1000-1001	Primer akımı 1000 A Sekonder akımı 1 A 10 VA 1	1	169,76 €
855-801/2000-1001	Primer akımı 2000 A Sekonder akımı 1 A 10 VA 1	1	169,76 €
855-805/2000-1001	Primer akımı 2000 A Sekonder akımı 5 A 10 VA 1	1	127,11 €
Y 855-501/150-000	Primer akımı 150 A Sekonder akımı 1 A 0,2 VA, klas 0.5.gerilim örnekleme çıkışı sigortalı entegre akım/gerilim modülü, 285-150, 285-154 PowerClamp klemens ile kullanılır.	1	126,00 €
Y 855-951/250-000	Primer akımı 250 A Sekonder akımı 1 A 0,2 VA, klas 0.5.gerilim örnekleme çıkışı sigortalı entegre akım/gerilim modülü, 285-195 PowerClamp klemens ile kullanılır.	1	129,00 €
Y 855-1851/350-000	Primer akımı 350 A Sekonder akımı 1 A 0,2 VA, klas 0.5.gerilim örnekleme çıkışı sigortalı entegre akım/gerilim modülü, 285-1185; 285-1184 PowerClamp klemens ile kullanılır.	1	132,00 €
855-1001/2500-1001	Primer akımı 2500 A Sekonder akımı 1 A 10 VA 1	1	217,56 €
855-1005/2500-1001	Primer akımı 2500 A Sekonder akımı 5 A 10 VA 1	1	196,62 €
855-1700/032-000	Primer akımı 32A, Sekonder akımı 0,32A, 0,01VA, klas 0.5, kompak, konnektörlü	1	80,02 €
855-2701/0035-0001	Primer akımı 35A, Sekonder akımı 1A, 0,2VA, kompak, konnektörlü	1	76,99 €
855-2701/0064-0001	Primer akımı 64A, Sekonder akımı 1A, 0,2VA, kompak, konnektörlü	1	81,08 €
855-3001/0060-0003	Primer akımı 60A, Sekonder akımı 1A, 0,2VA, 5m kablolu, klas 3	1	207,27 €
855-3001/0100-0003	Primer akımı 100A, Sekonder akımı 1A, 0,2VA, 5m kablolu, klas 3	1	207,27 €
855-3001/0200-0001	Primer akımı 200A, Sekonder akımı 1A, 0,2VA, 3m kablolu, klas 1	1	231,24 €
855-3001/0250-0001	Primer akımı 250A, Sekonder akımı 1A, 0,2VA, 3m kablolu, klas 1	1	231,24 €
855-4001/0100-0001	Primer akımı 100A, Sekonder akımı 1A, 0,2VA, 3m kablolu, klas 1	1	231,24 €
855-4001/0150-0001	Primer akımı 150A, Sekonder akımı 1A, 0,2VA, 3m kablolu, klas 1	1	231,24 €
855-4001/0200-0001	Primer akımı 200A, Sekonder akımı 1A, 0,2VA, 3m kablolu, klas 1	1	231,24 €
855-4101/0200-0001	Primer akımı 200A, Sekonder akımı 1A, 0,2VA, 3m kablolu, klas 1	1	231,24 €
855-4101/0250-0001	Primer akımı 250A, Sekonder akımı 1A, 0,2VA, 3m kablolu, klas 1	1	231,24 €
855-4101/0400-0001	Primer akımı 400A, Sekonder akımı 1A, 0,2VA, 3m kablolu, klas 1	1	231,24 €
855-5001/0400-0000	Primer akımı 400A, Sekonder akımı 1A, 0,2VA, 3m kablolu, klas 0,5	1	293,28 €
855-5001/0600-0000	Primer akımı 600A, Sekonder akımı 1A, 0,2VA, 3m kablolu, klas 0,5	1	293,28 €
855-5001/1000-0000	Primer akımı 1000A, Sekonder akımı 1A, 0,5VA, 3m kablolu, klas 0,5	1	293,28 €
855-5101/1000-0000	Primer akımı 1000A, Sekonder akımı 1A, 0,5VA, 3m kablolu, klas 0,5	1	359,55 €
855-4005/0150-101	Primer akımı 150A, Sekonder akımı 5A, 1VA, 0,5m kablolu, klas 1	1	234,06 €
855-4105/0250-101	Primer akımı 250A, Sekonder akımı 5A, 0,2VA, 0,5m kablolu, klas 1	1	234,06 €
855-4105/0400-101	Primer akımı 400A, Sekonder akımı 5A, 1VA, 0,5m kablolu, klas 1	1	234,06 €
855-5005/0400-001	Primer akımı 400A, Sekonder akımı 5A, 0,5VA, 0,5m kablolu, klas 1	1	294,69 €
855-5005/0600-000	Primer akımı 600A, Sekonder akımı 5A, 0,5VA, 3m kablolu, klas 0,5	1	294,69 €
855-5005/1000-000	Primer akımı 1000A, Sekonder akımı 5A, 0,5VA, 3m kablolu, klas 0,5	1	294,69 €
855-5105/1000-000	Primer akımı 1000A, Sekonder akımı 5A, 0,5VA, 3m kablolu, klas 0,5	1	366,60 €
855-8000	Allen anahtarı, yalıtılmış saplı; SW 6.0 x 100	1	21,33 €

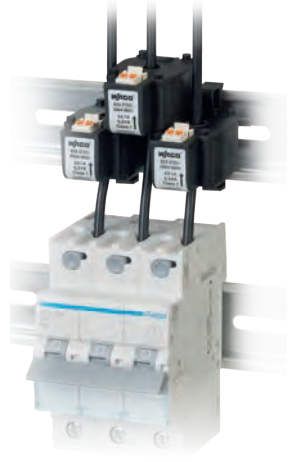

855-951/250-000



855-8000

AKIM TRAFOLARI

AKIM TRAFOLARI, klas 1, UL ve VDE onaylı, 690V şebekelere uygun

Ürün Kodu	Açıklama	Paket	Birim Fiyat
855-8001	Gerilim Örnekleme Adaptörü, 2.5-6mm ² , 2A/450V, 5x25 sigortalı, 70kA, siyah	1	59,22 €
855-8002	Gerilim Örnekleme Adaptörü, 2.5-6mm ² , 2A/450V, 70kA, mavi	1	47,94 €
855-8003	Gerilim Örnekleme Adaptörü, 10-16mm ² , 2A/450V, 5x25 sigortalı, 70kA, siyah	1	59,22 €
855-8004	Gerilim Örnekleme Adaptörü, 2.5-6mm ² , 2A/450V, 70kA, mavi	1	47,94 €
855-8006	Gerilim Örnekleme Adaptörü, M6 bağlantılı, 0.2-6mm ² , 2A/450V, 70kA	1	104,34 €
855-8008	Gerilim Örnekleme Adaptörü, M8 bağlantılı, 0.2-6mm ² , 2A/450V, 70kA	1	104,34 €
855-8015	Gerilim Örnekleme Adaptörü, Cage Clamp bağlantılı, 0.2-6mm ² , 2A/450V, 70kA	1	205,86 €
855-9900	Ray adaptörü, 855-3xx/xxxx-xxxx ve 855-4xx/xxxx-xxxx için	1	8,04 €
855-9927	Ray adaptörü	1	4,51 €



855-8006

Ayrılabilir, Modüler Akım Trafosu



Kompakt ayrılabilir gövdeli akım trafoları özellikle retrofit uygulamaları için pratik ve kolay çözümler sağlar.

Ayrılabilir gövdeli akım trafolarına bir de modüler bağlantı sağlamak için 3m yada kadar kablolu çözümler sağlanmıştır.

Son derece hassas ölçümler için ideal cevap verebilen ayrılabilir gövdeli akım trafolarında kablolar renk kodlu olarak gelmektedir..

- 60-1000A arası ölçümler için
- Daha önceden kablolu yapılmış sistemlere kolay montaj için geliştirilmiştir.
- Tüm trafolar kendinden 3-5 m. kablodur.
- Kablolar renk kodludur.
- Tek yada çift kablo kullanımına göre alternatifler sunulmuştur.



FONKSİYON MODÜLLERİ

FONKSİYON MODÜLLERİ

Ürün Kodu	Açıklama	Paket	Birim Fiyat
AKIM İZLEME ve EŞİK DEĞER MODÜLLERİ			
286-661	AC akım izleme modülü 80 mA ... 6 A	1	110,69 €
286-662	DC akım izleme modülü 0.4 A ... 3.5 A, 1 kontaklı	1	43,36 €
286-664	AC akım izleme modülü 0.2 A ... 3 A, ayarlanabilir, 1 değişken kontaklı	1	106,88 €
286-665	AC akım izleme modülü 1 A ... 10 A, ayarlanabilir, 1 değişken kontaklı	1	106,88 €
DIODE MODÜLLERİ			
280-804/281-419	Köprü diyod AC 250 V/A	1	20,87 €
286-807	Diyod kapı modülü 7 diyodlu 1 N 4007, ortak anod	1	29,12 €
286-809	Diyod kapı modülü 9 diyodlu 1 N 4007, ortak anod	1	35,04 €
286-822	LED gösterge modülü 8 LEDli ortak katod	1	47,16 €
286-826	AND kapı modülü, 6 girişli ve 1 röle kontak çıkışlı	1	78,68 €
286-830	Köprü diyod, varistör korumalı, AC 24 V/1 A	1	52,03 €
286-840	Köprü diyod, varistör korumalı, AC 250 V/1 A	15	52,03 €
ÖZEL TİP ve ZAMAN RÖLELERİ			
286-380	24VDC Bistable röle, (+) ve (-) anahtarlama (TM 280-619)	1	49,56 €
286-426	Pulse rölesi 0,1-1sn ayarlanabilir, dışarıdan tetiklendi, 24VDC (TM 280-638)	1	104,69 €
286-427	Pulse rölesi 1-10sn ayarlanabilir, dışarıdan tetiklendi, 24VDC (TM280-638)	1	104,69 €
286-573	LATCH Röle, 24VDC / 6A, changeover kontaklı	1	61,97 €
286-575	LATCH Röle, 24VDC/3A(50oC de 6A), changeover kontaklı, demiryolu uyg.için	1	65,14 €
286-602	Zaman rölesi 1-10sn ayarlanabilir, 1 değişken kontak, 24 VDC (TM 280-638)	1	87,49 €
286-640	Zaman rölesi, 4 farklı seçilebilir zaman ve 24VDC; 0,3-3sn, 3-12sn, 10-100sn, 100-800sn (TM 280-638)	1	101,59 €
2042-3004	24VDC 6A tek kontaklı röle modülü	6	100,06 €
2042-3809	24...230VAC/DC 3A, tek kontaklı röle	6	152,05 €
2042-7204	24VDC / 24VDC 0.1A SSR, tren uygulamaları için	12	109,65 €
2042-7304	24VDC /24VDC 0.5.A SSR, 3 telli bağlantı, tren uygulamaları için	1	122,41 €
2042-7504	24VDC / 48VDC 4A SSR, tren uygulamaları için	12	167,44 €
2042-7604	24VDC / 24VDC 3A SSR, 3 telli bağlantı, tren uygulamaları için	1	154,31 €
857 SERİSİ FONKSİYONEL ZAMAN RÖLELERİ			
857-604	4 farklı zaman ve 4 farklı fonksiyon seçimi ile röle çıkışı, demiryolu uygulamaları için	1	79,81 €
857-624	4 farklı zaman ve 4 farklı fonksiyon seçimi ile SSR çıkışı (0 - 24 VDC)	1	96,66 €
857-634	4 farklı zaman ve 4 farklı fonksiyon seçimi ile SSR çıkışı (24 - 230 VAC)	1	96,66 €
857-640	Zaman rölesi, 8 farklı zaman ve 14 farklı fonksiyon seçimi ile röle çıkışı, demiryolu uygulamaları için	1	118,00 €
857-642	Zaman rölesi, 8 farklı zaman ve 7 farklı fonksiyon seçimi ile röle çıkışı, demiryolu uygulamaları için	1	126,00 €
280-804/281-419	Köprü diyod 1A (TM 280-618)	1	20,87 €
2042-1008	Basma butonlu anahtar, 10A, 250VAC rocker anahtar (TM 2002-1661)	1	79,22 €
2042-1108	250VAC anahtar, 10A (TM 2002-1661)	1	83,39 €
AŞIRI GERİLİM KORUMA MODÜLLERİ - SİNYAL DEVRELERİ İÇİN			
RAY TİPİ AŞIRI GERİLİM KORUMA MODÜLLERİ, 5kA, CAGE CLAMP® COMPACT YAYLI, 6mm GENİŞLİK			
792-800	2 Ayrı hat koruması (hat / toprak koruması) dengesiz arayüzler için RS485 ve RS 422 gibi	1	129,37 €
792-801	Dengeli arayüz koruması (hat / hat) elektrik izolasyon ile	1	122,74 €
792-802	Güç kaynağı üniteleri için koruma modülü	1	129,37 €
792-803	Ex-i ortamlar için güvenlik devreleri koruması	1	129,37 €
792-804	LON Network sistemleri için koruma modülü	1	129,37 €
792-805	PROFIBUS Network sistemleri için koruma modülü	1	162,78 €
RAY TİPİ AŞIRI GERİLİM KORUMA MODÜLLERİ, 5kA, 6mm GENİŞLİK, GAZ DOLDURULMUŞ			
870-523/281-579	AC/DC 24V ani yükselmeleri önlemek için gaz doldurulmuş	25	28,48 €
870-523/281-580	AC/DC 110/120V ani yükselmeleri önlemek için gaz doldurulmuş	25	28,48 €
870-523/281-581	AC/DC 230V ani yükselmeleri önlemek için gaz doldurulmuş	25	28,48 €
RAY TİPİ AŞIRI GERİLİM KORUMA MODÜLLERİ, 20A, 6mm GENİŞLİK, VARİSTÖRLÜ			
870-523/281-582	DC 24 V, ISN: 300 A	25	15,93 €
870-523/281-583	DC 48 V, ISN: 300 A	25	15,93 €
870-523/281-584	DC 60 V, ISN: 1 kA	25	15,93 €
870-523/281-585	DC 115 V, ISN: 1 kA	25	15,93 €
870-523/281-588	AC 230 V, ISN: 1 kA	25	15,93 €
RAY TİPİ AŞIRI GERİLİM KORUMA MODÜLLERİ, TABAN MODÜLLÜ, KOLAY DEĞİŞTİRİLEBİLİR			
286-834/024-000	3 kademeli bastırma modülü, 3 telli , sinyal veya ölçüm devresi için, 24V DC, 1,5kA	1	102,15 €
286-835	Tek kademeli bastırma modülü, 3 telli kontrol, sinyal veya güç devresi için, arızalı modülü değiştirirken kesintisiz akım akışı, 230V AC, 4,5kA	1	102,15 €
286-836	Tek kademeli bastırma modülü, 3 telli , sinyal veya güç devresi için, arızalı modülü değiştirirken kesintisiz akım akışı, 24V AC/DC, 1kA	1	102,15 €
286-838	Tek kademeli bastırma modülü, 3 telli, sinyal veya güç devresi için, arızalı modülü değiştirirken kesintisiz akım akışı, arıza LED, 230V AC, 2,5kA	1	91,16 €



286-xxx ve taban modülü

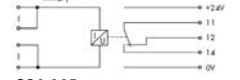

286-665



286-807

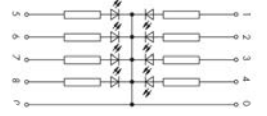



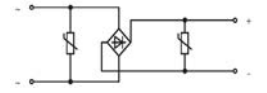



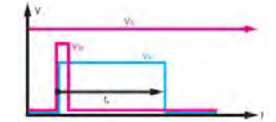
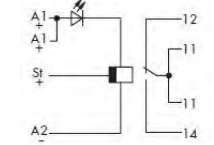
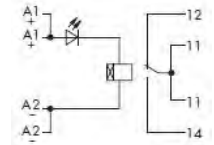

286-822

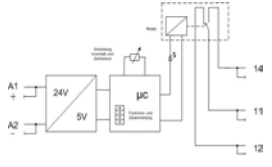

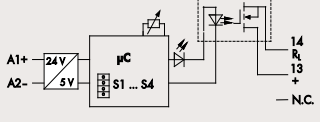
286-830

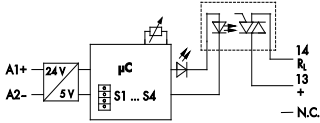

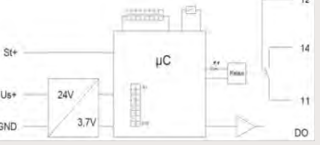
286-426/-427/-428

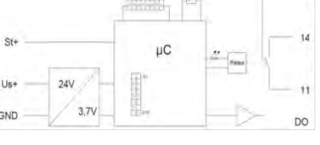
Ürün No	Görünüm	Bağlantı/Blok Şema	Diğer	Zaman Ayarı	
857-604			4 farklı fonksiyon seçimi Değiştirilebilir 6A röle DC 24 V, -30% ... +25% besleme Demiryolu uygulamaları için	0,1 ... 10 s 3 ... 300 s 0,3 ... 30 dk 3 ... 300 dk	
857-624			4 farklı fonksiyon seçimi Değiştirilebilir 2A DC SSR DC 24 V, -15% ... +30% besleme	0,1 ... 10 s 3 ... 300 s 0,3 ... 30 dk 3 ... 300 dk	
857-634			4 farklı fonksiyon seçimi Değiştirilebilir 1A AC SSR DC 24 V, -15% ... +30% besleme	0,1 ... 10 s 3 ... 300 s 0,3 ... 30 dk 3 ... 300 dk	
857-640			14 farklı fonksiyon seçimi 6A röle DC 24 V, -30% ... +30% besleme Demiryolu uygulamaları için	0,01 ... 0,1 s 0,1 ... 1 s 1 ... 10 s 10 ... 100 s	1 ... 10 dk 10 ... 100 dk 1 ... 10 sa 10 ... 100 sa
857-642			7 farklı fonksiyon seçimi 6A röle DC 24 V, -30% ... +30% besleme Demiryolu uygulamaları için	0,01 ... 0,1 s 0,1 ... 1 s 1 ... 10 s 10 ... 100 s	1 ... 10 dk 10 ... 1000 dk 1 ... 10 sa 10 ... 100 sa



ETHERNET SWITCH ve RÖLE MODÜLLERİ

ENDÜSTRİYEL ETHERNET SWITCH ve ETHERNET ARABİRİMLERİ

Ürün Kodu	Açıklama	Paket	Birim Fiyat
ENDÜSTRİYEL ETHERNET SWITCH, 852-10X ve 852-110X serisi IP30, yedekli besleme ve arıza kontağına sahiptir.			
289-172	ETHERNET arabirim modülü RJ-45 bağlantı, ray montaj	1	32,43 €
289-175	ETHERNET arabirim modülü RJ-45 bağlantı, ekranlama modülü bağlantı opsiyonlu (790 serisi), ray montaj	1	46,53 €
289-176	ETHERNET arabirim modülü Y-ConJack-22 bağlantı, ray montaj	1	53,58 €
289-177	ETHERNET arabirim modülü Y-ConJack-22 cross-over bağlantı, ray montaj	1	53,58 €
289-178	ETHERNET arabirim modülü Y-ConJack-22 bağlantı, ekranlama modülü opsiyonlu (790 serisi), ray montaj	1	47,94 €
289-195	RJ-45 Cat 6 ray tipi arabirim modülü	1	37,37 €
852-101	5-port 100base-TX Endüstriyel Ethernet Switch, --40/ +70oC	1	246,75 €
852-102	8-port 100base-TX Endüstriyel Ethernet Switch, --40/ +70oC	1	421,59 €
852-103	8-port 100base-TX + 2-Slot 100BASE-FX Ethernet Switch (Fiber / Eth.), --40/ +70oC	1	776,91 €
852-303	8-port Yönetilebilir, 100base-TX + 2-Slot 1000BASE-SX/LX yada 100 Base FX Endüstriyel Ethernet Switch (Fiber / Eth.), --40/ +70oC	1	1.286,00 €
852-1305	8-port Yönetilebilir, 1000base-T + 4-Slot 1000BASE-SX/LX Endüstriyel Ethernet Switch (Fiber / Eth.), Yedekli 12-60V güç girişi, web tabanlı, Ring yedeklemeli, --40/ +70oC	1	2.092,44 €
852-111	5-port 100base-TX Endüstriyel Ethernet Switch, ekonomik seri, --40/ +70°C	1	169,00 €
852-112	8-port 100base-TX Endüstriyel Ethernet Switch, ekonomik seri, --40/ +70°C	1	272,00 €
852-1102	8-port 1000base-TX Endüstriyel Ethernet Switch, --40/ +70oC	1	682,44 €
852-1106	16-port 1000base-TX Endüstriyel Ethernet Switch, --40/ +70oC	1	1.073,01 €
852-1111	Gigabit 5-port 1000base-TX Endüstriyel Ethernet Switch, ekonomik seri, --40/ +70°C	1	404,67 €
852-1112	Gigabit 8-port 1000base-TX Endüstriyel Ethernet Switch, ekonomik seri, --40/ +70°C	1	520,29 €
852-201/107-030	SFP modül 30: 1310nm, 3,3V 100base-FX single-mode LC, 30 km, --40/ +70oC	1	204,00 €
852-1200	SFP modül 30: 850nm, 1000base-SX multi-mode LC, DDM, --40/ +85oC, 0,55 km	1	197,00 €
852-1210	SFP modül 30: 1310nm, 1000base-LX single-mode LC, DDM, --40/ +85oC, 10 km	1	204,00 €
852-1280	SFP modül 30: 1550nm, 1000base-ZX single-mode LC, DDM, --40/ +85oC, 80 km	1	375,00 €
852-1411	5 Port Yönetilebilir, 1000 base-T PoE, ECO, Endüstriyel Switch	1	800,00 €
852-1417	5 Port 1000 base-T + 2 Slot FX, PoE, ECO, Endüstriyel Switch	1	830,00 €
852-1505	8 Port Yönetilebilir, 1000 base-T + 4 Slot FX, PoE Endüstriyel Switch	1	2.195,00 €
852-1605	8 Port Yönetilebilir, 1000 base-T + 4 Slot FX, ProfiNET Endüstriyel Switch	1	sorunuz
852-603	8 Port Yönetilebilir, 2 Slot FX, ProfiNET Endüstriyel Switch	1	sorunuz
852-602	8 Port Yönetilebilir, ProfiNET Endüstriyel Switch	1	sorunuz
852-1305/000-001	8 Port Yönetilebilir, 1000 base-T, 4 Slot FX, SFP-1000BASE-SX / LX (isteğe bağlı SFP modülleri) içeren, IEC-61850-3'e uygun, Usb bellek desteği, PoE Endüstriyel Switch	1	sorunuz
852-1505/000-001	8 Port Yönetilebilir, 1000 base-T, 4 Slot FX, 1000BASE-SX / LX, IEC-61850-3'e uygun, Usb bellek desteği, PoE Endüstriyel Switch	1	sorunuz



852-101



852-1305



289-172



289-175



852-1411



852-1417



852-1505



852-1605



852-603



852-602



852-1305/000-001



852-1505/000-001

ENDÜSTRİYEL ETHERNET PLC, Kuplör, Arabirim, Konnektör, Switch

852-1305 Ürün Özellikleri:

Web-tabanlı / SNMP yönetimi, Yedekli 12 V ... 60 V DC güç kaynağı girişi, RS232, Fiber (SFP) mesafesi: 0,55km, 80km;

DIP switch tanımlı alarm fonksiyonları; IP30, Anti-şok / vibrasyon koruması; aşırı gerilim / polarite koruması; çalışma sıcaklığı: -40 °C ... +70 °C, DNV onaylı

Kullanım Avantajları:

Endüstriyel ortam için geliştirilmiş ekstra dayanımlı kasa, alarm rölesi ile scada üzerinden izleme, yedekli güç kaynak girişleri ile sistem riskini azaltma imkanı, tak/çıkart SFP modülleri ile her durumda müdahale edilebilir ve ortama göre geliştirilebilir; yönetilebilir ve Ring yedeklemesinde < 50ms sunan ve işlemlerin web tabanlı yapılmasına izin veren kullanıcı arabirimi. SNMP, QoS, VLAN, Port mirroring, Port trunking ve kablo test özellikleri.

Yazılım Özellikleri:

Yönetim: SNMP, Web, Telnet, Console, CLI

Yedekli: Xpress ring (<50ms toparlanma süresi), Jet ring, Coupling ring, STP(standart köprüleme uyumlu) Port Trunking, Port mirroring (izleme ve diagnostik için), VLAN (802.1Q tag-tabanlı esnek ağ planlaması için), IGMP Snooping (multicast servisi), QoS, Flow Control, SNMP v1/v2 / RMON, IEEE802.3, 802.3u, 802.3z, 802.3x, 802.3ad, 802.3ab, 802.1d, 802.1q, 802.1p, 802.1w, 802.1x standartları ve daha fazlası



289-195



289-195 RJ-45 ekranlı Cat 6 arabirim modülüdür. IDC bağlantılı montaj yapısı, raya doğrudan takılabilme, ekranlama özelliği ile uygulamalarda kolaylık sağlar.

RÖLE ve AKSESUARLARI

Ürün Kodu	Açıklama	Paket	Birim Fiyat
SOKET, KLIPS ve RÖLE MODÜLÜ, 15mm RÖLE, 1 ve 2 KONTAK, 8'Lİ KÖPRÜLENEBİLİR			
5119-9793	DC 24 V, 2x8 A çift kontak	1	9,17 €
5119-9795	DC 24 V, 1x16 A tek kontak	1	9,17 €
5119-9811	AC 230 V, 2x8 A çift kontak	1	12,48 €
5119-9813	AC 24 V, 2x8 A çift kontak	1	10,36 €
5119-9814	AC 24 V, 1x16 A tek kontak	1	10,36 €
788-353	DC 12 V, 1x16 A tek kontak, 120A / 50msn demeraj rölesi, göstergeli	1	23,76 €
788-354	DC 24 V, 1x16 A tek kontak, 120A / 20msn demeraj rölesi, diyodlu/göstergeli	1	14,95 €
788-356	DC 24 V, 1x16 A tek kontak, 80A / 20msn demeraj rölesi, göstergesiz	1	18,89 €
788-357	DC 24 V, 1x16 A tek kontak, 165A / 20msn demeraj rölesi, göstergesiz	1	24,96 €
DURUM GÖSTERGELİ ve KORUMA DİYOTLU 8'Lİ KÖPRÜLENEBİLİR RÖLE MODÜLÜ, 15mm RÖLE, 1 KONTAK			
788-303	DC 12 V, 1x16 A, soketli	1	11,77 €
788-304	DC 24 V, 1x16 A, soketli	1	11,42 €
788-305	DC 48 V, 1x16 A, soketli	1	15,16 €
788-306	DC 60 V, 1x16 A, soketli	1	15,93 €
788-307	DC 110 V, 1x16 A, soketli	1	15,16 €
788-391	DC 24V, 3A tek kontak, soketli, manuel çektirme, demiryolu uygulamaları için	1	20,16 €
788-506	AC 24 V, 1x16 A, soketli	1	15,16 €
788-507	AC 115 V, 1x16 A, soketli	1	14,38 €
788-508	AC 230 V, 1x16 A, soketli	1	13,54 €
788-311	DC 12 V, 2x8 A, soketli	1	11,70 €
788-312	DC 24 V, 2x8 A, soketli	1	11,70 €
788-314	DC 60 V, 2x8 A, soketli	1	15,16 €
788-315	DC 110 V, 2x8 A, soketli	1	15,16 €
788-390	DC 24V, 2x3A çift kontak, soketli, manuel çektirme, demiryolu uygulamaları için	1	21,50 €
788-512	AC 24 V, 2x8 A, soketli	1	15,16 €
788-515	AC 115 V, 2x8 A, soketli	1	16,71 €
788-516	AC 230 V, 2x8 A, soketli	1	14,38 €
RÖLE SOKET - YEDEK RÖLE - AKSESUARLAR			
788-100	1 değiştirici kontak, 15 mm röleler için soket	1	5,50 €
788-101	1 değiştirici kontak, 25 mm röleler için soket	1	5,50 €
788-102	2 değiştirici kontak, 15 mm röleler için soket	1	5,50 €
788-103	2 değiştirici kontak, 25 mm röleler için soket	1	5,50 €
788-113	İzoleli itme tipi köprü çubuğu, 2 li, 18 A, açık gri	200 (8x25)	1,27 €
788-114	İzoleli itme tipi köprü çubuğu, 3 lü, 18 A, açık gri	100 (4x25)	1,83 €
788-115	İzoleli itme tipi köprü çubuğu, 4 lü, 18 A, açık gri	100 (4x25)	2,68 €
788-116	İzoleli itme tipi köprü çubuğu, 6 li, 18 A, açık gri	100 (4x25)	3,74 €
788-117	İzoleli itme tipi köprü çubuğu, 8 li, 18 A, açık gri	100 (4x25)	5,29 €
788-120	24VDC durum göstergesi + ters gerilim koruması	25	3,60 €
788-125	220VAC durum göstergesi + ters gerilim koruması	25	3,60 €
788-148	AC Röleler için 788 ve 858 serisi kullanımlı RC bastırma modülü	25	4,79 €
788-156	24VDC, 2 değiştirici kontak yedek röle	20	4,65 €
788-172	24VAC, 2 değiştirici kontak, yedek röle	20	7,40 €
788-180	220VAC, 2 değiştirici kontak, yedek röle	20	7,54 €
859-402	İzoleli itme tipi köprü çubuğu, 2 li, 18 A, açık gri, dahili bağlantılar için bitişik tip	200 (8x25)	0,56 €
PLC RÖLE, RAY TİPİ, 6mm, TAKILABİLİR RÖLE, 6A, 1 DEĞİŞTİRİCİ KONTAK			
857-150	DC 12 V, yedek röle	20	11,14 €
857-152	DC 24 V, yedek röle	20	7,00 €
857-155	DC 60 V, DC 110 V, DC 220 V, AC/DC 115 V, AC/DC 230 V yedek röle	20	15,79 €
857-303	DC 12 V, 17mA	1	25,45 €
857-304	DC 24 V, 10mA	1	13,82 €
857-305	DC 48 V, 6,5mA	1	27,42 €
857-354	AC/DC 24 V, 8mA	1	24,53 €
857-357	AC/DC 115 V, 3,5mA	1	33,70 €
857-358	AC/DC 230 V, 3,5mA	1	23,05 €
857-359	AC 230 / DC 24 beslemeli, esnek uygulamalar için	1	34,40 €
857-1330	24V AC/DC, 4A, 2 röleli ve normalde açık kontaklı 6mm modül	1	65,21 €



Röle + Soket



788-x0x
788-x1x

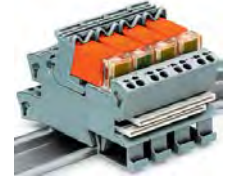

788-115 köprüleme



857-304



857-1330 ile tek gövdede iki slim röle

RÖLE MODÜLLERİ

OPTOKUPLÖR MODÜLLERİ

Ürün Kodu	Açıklama	Paket	Birim Fiyat
RAY TİPİ 6mm, LEHİMLİ RÖLE, 5A, 1 DEĞİŞTİRİCİ KONTAK, VİBRASYONLU ORTAMLAR İÇİN ÖZEL			
859-303	DC 12 V	1	22,56 €
859-304	DC 24 V	10	11,00 €
859-354	AC/DC 24 V	1	22,56 €
859-358	AC/DC 230 V	1	18,00 €
859-386	36 VDC slim röle, altın kaplama, demiryolu için	1	44,49 €
859-392	24 VDC slim röle, altın kaplama, demiryolu için	1	37,37 €
859-397	48 VDC slim röle, demiryolu için	1	42,86 €
859-399	110 VDC slim röle, demiryolu için	1	42,86 €

Farklı röle gerilim veya kontak tipleri için arka sayfadaki detaylı ürün tablosunu inceleyerek satış temsilcinizden bilgi alınır.

4 KONTAK RAY TİPİ TAKILABİLİR RÖLE, 4x5 A

858-100	Röle soketi, yaylı-yüksüksüz bağlantı, her kutup çift 1.5mm2 kabloya uygun	10	7,47 €
858-110	Klips, röle soketi için	10	0,56 €
858-150	24VDC, 4x5A kontak röle, manuel çektilme, dahili LED, koruma diyod fonksiyonlu	3	6,56 €
858-151	220VAC, 4x5A kontak röle, manuel çektilme, dahili LED fonksiyonlu	3	7,33 €
858-154	24VAC, 4x5A kontak röle, manuel çektilme, dahili LED fonksiyonlu	3	7,47 €
858-158	120VAC, 4x5A kontak röle, manuel çektilme, dahili LED fonksiyonlu	3	7,68 €
858-170	16,8 - 30VDC 4x5A kontak röle, manuel çektilme, dahili LED fonksiyonlu	1	8,18 €
858-303	12VDC, 4x5A kontak röle, manuel çektilme, dahili LED ve koruma diyodu fonksiyonlu	1	22,56 €
858-305	48VDC, 4x5A kontak röle, manuel çektilme, dahili LED fonksiyonlu	1	22,56 €
858-307	110VDC, 4x5A kontak röle, manuel çektilme, dahili LED fonksiyonlu	1	24,18 €
858-308	220VDC, 4x5A kontak röle, manuel çektilme, dahili LED fonksiyonlu	1	29,54 €
858-354	24VAC, 4x5A kontak röle, manuel çektilme, dahili LED fonksiyonlu, Demiryolu için	1	24,18 €

OPTOKUPLÖR MODÜLLERİ - 6mm RAY TİPİ, Lehimli

859-402	İzoleli itme tipi köprü çubuğu, 2 sıralı, 18 A, açık gri	200 (8x25)	0,56 €
859-403	İzoleli itme tipi köprü çubuğu, 3 sıralı, 18 A, açık gri	200 (8x25)	0,72 €
859-404	İzoleli itme tipi köprü çubuğu, 4 sıralı, 18 A, açık gri	200 (8x25)	0,86 €
859-405	İzoleli itme tipi köprü çubuğu, 5 sıralı, 18 A, açık gri	200 (8x25)	1,27 €
859-406	İzoleli itme tipi köprü çubuğu, 6 sıralı, 18 A, açık gri	100 (4x25)	1,35 €
859-407	İzoleli itme tipi köprü çubuğu, 7 sıralı, 18 A, açık gri	100 (4x25)	1,49 €
859-408	İzoleli itme tipi köprü çubuğu, 8 sıralı, 18 A, açık gri	100 (4x25)	1,68 €
859-409	İzoleli itme tipi köprü çubuğu, 9 sıralı, 18 A, açık gri	100 (4x25)	2,04 €
859-410	İzoleli itme tipi köprü çubuğu, 10 sıralı, 18 A, açık gri	100 (4x25)	2,72 €
859-402/000-006	İzoleli itme tipi köprü çubuğu, 2 sıralı, 18 A, mavi	200 (8x25)	0,59 €
859-410/000-006	İzoleli itme tipi köprü çubuğu, 10 sıralı, 18 A, mavi	100 (4x25)	2,88 €
859-500	Test pini, 1mm çap, test fişine lehimlemek için test kablosu	1	6,56 €
859-525	Optokuplör ve ince röleler için ayırma/sonlandırma plakası, gri	100 (4x25)	0,48 €
859-702	Giriş: DC 5 V, çıkış: DC 24 V / 0.5 A, 25 kHz, negatif anahtarlama	1	49,14 €
859-706	Giriş: DC 24 V, çıkış: DC 5 V / 0.5 A, 25 kHz, negatif anahtarlama	1	45,61 €
859-708	Giriş: DC 24 V, çıkış: DC 24 V / 0.5 A, 25 kHz, negatif anahtarlama	1	45,61 €
859-712	Giriş: AC 230 V, çıkış: DC 24 V / 0.5 A, negatif anahtarlama	1	55,41 €
859-720	Giriş: DC 24 V, çıkış: DC 24 V / 3 A, negatif anahtarlama	1	43,29 €
859-730	Giriş: DC 24 V, çıkış: DC 24 V / 3 A	1	56,12 €
859-732	Giriş: DC 24 V, çıkış: DC 3-30 V / 500 mA, 1,5kHz, Changeover kontaklı	1	55,20 €
859-734	Giriş: DC 24 V, çıkış: AC 24 - 260 V / 500 mA, sıfır voltaj geçişli	1	69,87 €
859-737	Giriş: DC 24 V, çıkış: DC 3 - 30 V / 5 A	1	58,80 €
859-738	Giriş: DC 5 V, çıkış: DC 3 - 30 V / 5 A	1	58,80 €
859-739	Giriş: DC 12 V, çıkış: DC 3 - 30 V / 5 A	1	58,80 €
859-744	Giriş: DC 12 - 48 V, çıkış: DC 3 - 53 V / 4 A	1	50,83 €
859-798	Giriş: 12 VDC, çıkış: 24 V / 100 mA, pozitif anahtarlama	1	23,90 €
859-752	Giriş: DC 5 V, Çıkış: DC 24 V / 0.5 A, 10 kHz, pozitif anahtarlama	1	48,15 €
859-753	Giriş: DC 5 V, Çıkış: DC 24 V / 100 mA, 100kHz	1	50,83 €
859-756	Giriş: DC 24 V, Çıkış: DC 5 V / 0.5 A, 10kHz, pozitif anahtarlama	1	43,92 €
859-758	Giriş: DC 24 V, Çıkış: DC 24V / 0.5A, 10 kHz, pozitif anahtarlama	1	43,92 €
859-759	Giriş: 24 DC, Çıkış: 24 DC / 100 mA, pozitif anahtarlama	1	49,56 €
859-761	Giriş: 24 VDC, Çıkış: 3-30 VDC / 3A, pozitif anahtarlama	1	57,95 €
859-772	Giriş: AC 230 V, Çıkış: DC 24 V / 0.5 A, pozitif anahtarlama	1	55,34 €
859-794	Giriş: DC 16-30 V, Çıkış: DC 16-60 V, 100 mA	1	23,27 €
859-795	Giriş: DC 5 V, Çıkış: DC 24 V / 100 mA	1	39,55 €
859-796	Giriş: DC 24 V, Çıkış: DC 24 V / 100 mA	1	39,55 €
859-797	Giriş: DC 12 V, Çıkış: DC 24 V / 500 mA, 2,5kHz	1	38,07 €

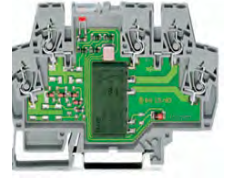

859-304 lehimli röle ile vibrasyonlu alanlarda kesin çözüm



858-304



858-100



858-150



859-712



859-772

SOLID STATE RÖLELER

Ürün Kodu	Açıklama	Paket	Birim Fiyat
SOLID STATE RÖLELER 6mm ve 15mm, SOKET TİPİ			
788-700	Giriş: 24 V DC, Çıkış: DC 24 V / 3.5 A	1	43,15 €
788-701	Giriş: 24 V DC, Çıkış: DC 30 V / 5 A	1	49,91 €
788-710	24VDC giriş 24 VDC çıkış, 5A SSR	1	sorunuz
788-720	Giriş: 24 V DC, Çıkış: DC 24 V / 1 A	1	46,11 €
788-730	24VDC giriş, 12 ... 275 VAC çıkış 3,5A SSR	1	sorunuz
857-704	Giriş: 24 V DC, Çıkış: DC 48 V / 0.1 A	1	34,69 €
857-707	Giriş: 115 V AC/DC, Çıkış: DC 48 V / 0.1 A	1	41,74 €
857-708	Giriş: 230 V AC/DC, Çıkış: DC 48 V / 0.1 A	1	42,58 €
857-714	Giriş: 24 V DC, Çıkış: DC 24 V / 2 A	1	48,93 €
857-717	Giriş: 115 V AC/DC, Çıkış: AC 24 V / 2 A	1	55,06 €
857-718	Giriş: 230 V AC/DC, Çıkış: AC 24 V / 2 A	1	55,70 €
857-724	Giriş: 24 V DC, Çıkış: DC 24 V / 3 A	1	33,00 €
857-724/001	Giriş: 24 V DC	1	31,50 €
857-734	24VDC giriş, 24VDC çıkış 8A SSR	1	42,00 €
857-727	Giriş: 115 V AC/DC, Çıkış: DC 24 V / 3 A	1	52,66 €
857-728	Giriş: 230 V AC/DC, Çıkış: DC 24 V / 3 A	1	54,57 €
857-1430	Giriş: 24 V DC, Çıkış: DC 31.2 V / 3 A	1	109,70 €
857-1432	Giriş: 24VDC, Çıkış: DC 60 V / 5.9 mA	1	115,90 €
857-1494	Giriş: 24 V DC, Çıkış: DC 60 V / 5.6 mA	1	47,73 €
PLC ADAPTÖRÜ			
857-980	Analog çeviriciler için adaptör, 16'lı flat kablo ile kullanılır	1	84,60 €
857-981	Röleler için giriş adaptörü, 14'lü flat kablo ile kullanılır	1	80,51 €
857-982	Röleler için çıkış adaptörü, 14'lü flat kablo ile kullanılır	1	80,51 €
857-986	Röleler için giriş adaptörü, 15'li D-sub kablo ile kullanılır	1	80,51 €



859-7xx



857-704



788-7XX

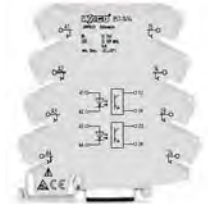

857-1494



857-981

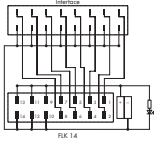

857-982

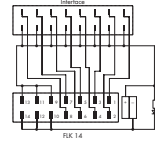

857-986

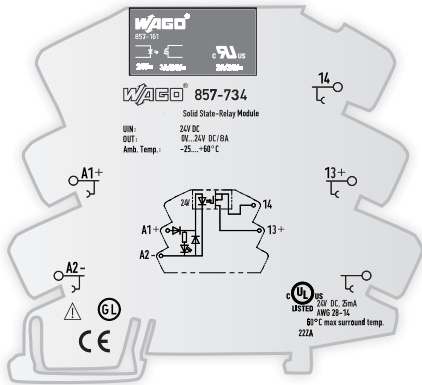
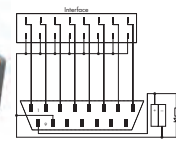

En İnce 8A Solid State Röle WAGO'da!

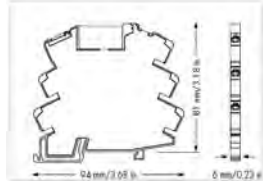
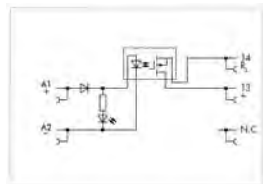

WAGO yeni ürünlerinden 8amperlik SSR modülü ile, 6mm genişliğinde yüksek koruma vadediyor. Daha az güç kaybı sayesinde 8Amper nominal akımları karşılayabilen 857-734 modülü daha büyük yükleri, panonuzda yer tasarrufu sağlayarak kontrol etmeniz için tasarlandı.



Temel Bilgiler:

- 1-30 VDC 8A çıkış
- Maksimum anahtarlama frekansı 500Hz
- Sadece 6mm gövdede
- Push-in Cage Clamp bakımsız bağlantı
- Değiştirilebilir SSR modülü
- Demiryolu uygulamalarına uygun

RAY MONTAJLI LEHİMLİ TİP RÖLE MODÜLLERİ, 859 SERİSİ

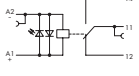
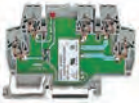
Tanım			Ürün No	Giriş Gerilimi V_N	Çıkış Gerilim Aralığı	Maks. Sürekli Akım
1 Değişken kontaklı röle			859-302 859-303 859-304 859-305 859-306 859-307 859-308	5 V DC 12 V DC 24 V DC 48 V DC 60 V DC 110 V DC 220 V DC	250 V AC	5 A
1 Değişken kontaklı röle			859-353 859-354 859-355 859-357 859-358	12 V AC/DC 24 V AC/DC 48 V AC/DC 115 V AC/DC 230 V AC/DC	250 V AC	5 A
1 Değişken kontaklı röle, altın kontaklı			859-314	24 V DC	36 V DC *	50 mA*
1 Değişken kontaklı röle, altın kontaklı, arttırılmış giriş gerilim ve sıcaklık aralıklı			859-392 859-386 859-384 859-317	24 V DC 36 V DC 48 V DC 115 V DC	36 V DC *	50 mA*
1 Değişken kontaklı röle, altın kontaklı			859-359	230 V AC	36 V DC *	50 mA*
1 Değişken kontaklı röle, altın kontaklı			859-360	115 V AC	36 V DC *	50 mA*
1 Değişken kontaklı röle, altın kontaklı			859-318	220 V DC	36 V DC *	50 mA*
1 Değişken kontaklı röle, altın kontaklı			859-367	115 V AC	250 V AC	5 A
1 Değişken kontaklı röle, özel turn-on ve turn-off eşik değerli			859-368	230 V AC	115 V AC	5 A
1 Değişken kontaklı röle, arttırılmış giriş gerilim ve sıcaklık aralıklı			859-390	24 V DC	250 V AC	3 A
1 Değişken kontaklı röle, arttırılmış giriş gerilim ve sıcaklık aralıklı			859-391	110 V DC	250 V AC	3 A
1 Değişken kontaklı röle, arttırılmış giriş gerilim ve sıcaklık aralıklı			859-398 859-394 859-397 859-393 859-399	24 V DC 36 V DC 48 V DC 72 V DC 110 V DC	250 V AC	3 A

* Altın kaplamanın zarar görmemesi için burada verilen değerlerin aşılmaması gereklidir.

Yüksek anahtarlama güçleri altın kaplamanın buharlaşmasına sebep olur. Sonuç olarak ark oluşabilir.

RAY MONTAJLI LEHİMLİ TİP OPTOKUPLÖR MODÜLLERİ

Tanım			Ürün No	Giriş Gerilimi V_N	Çıkış Gerilim Aralığı	Maks. Sürekli Akım
Optokuplör Demiryolları için geniş gerilim ve sıcaklık aralığı sağlar			859-791 859-794	24 V DC 24 V DC	7 V ... 60 V DC 9 V ... 60 V DC	100 mA 100 mA
Optokuplör			859-796	24 V DC	3 V ... 30 V DC	100 mA
Optokuplör			859-795	5 V DC	3 V ... 30 V DC	100 mA
Optokuplör, Negatif anahtarlama			859-720	24 V DC	10 V ... 30 V DC	3 A
Optokuplör,			859-730	24 V DC	3 V ... 30 V DC	3 A
Optokuplör			859-740	24 V DC	3 V ... 30 V DC	3 A
Optokuplör			859-744	12 V ... 48 V DC	3 V ... 53 V DC	4 A
Optokuplör, Pozitif anahtarlama, yüksek giriş frekansı ve gerilimi ile 100 Hz, / 270 V AC			859-772	230 V AC	20 V ... 30 V DC	500 mA
Optokuplör, Negatif anahtarlama			859-712	24 V DC	20 V ... 30 V DC	500 mA
Optokuplör, Negatif anahtarlama			859-702	5 V DC	20 V ... 30 V DC	500 mA
Optokuplör, Negatif anahtarlama			859-708	24 V DC	20 V ... 30 V DC	500 mA
Optokuplör, Negatif anahtarlama			859-706	24 V DC	4 V ... 6.25 V DC	500 mA
Optokuplör, Pozitif anahtarlama			859-752	5 V DC	20 V ... 30 V DC	500 mA
Optokuplör, Pozitif anahtarlama			859-758	24 V DC	20 V ... 30 V DC	500 mA
Optokuplör, Pozitif anahtarlama			859-756	24 V DC	4 V ... 6.25 V DC	500 mA
Optokuplör			859-902	5 V DC	24 V ... 260 V DC	500 mA

RAY MODÜLLERİ

POTANSİYEL DAĞITICI RAY MODÜLLERİ

Ürün Kodu	Açıklama	Paket	Birim Fiyat
POTANSİYEL DAĞITICI RAY MODÜLLERİ			
830-800/000-302	1 potansiyel, 1x16mm2 giriş, 6x2,5mm2 çıkış, 12A her bir çıkış , gri	1	25,38 €
830-800/000-303	1 potansiyel, 1x16mm2 giriş, 9x2,5mm2 çıkış, 10A her bir çıkış , gri	1	29,61 €
830-800/000-305	2 potansiyel, 2x(2x6mm2) giriş 2x(8x2,5mm2) çıkış, 10A her bir çıkış , gri	1	54,99 €
830-800/000-306	2 potansiyel, 2x(2x6mm2) giriş 2x(12x2,5mm2) çıkış, 10A her bir çıkış , gri	1	64,86 €
830-800/000-307	2 potansiyel, 2x(2x6mm2) giriş 2x(16x2,5mm2) çıkış, 10A her bir çıkış , gri	1	78,96 €
830-800/000-308	2 potansiyel, 2x(2x6mm2) giriş 2x(24x2,5mm2) çıkış, 10A her bir çıkış , gri	1	102,93 €
830-800/000-319	2 potansiyel, 2x(2x6mm2) giriş 2x(8x2,5mm2) çıkış, 6,3A sigortalı her bir çıkış	1	136,77 €



830-800/000-302



830-800/000-303



GxYxD 21x49x85

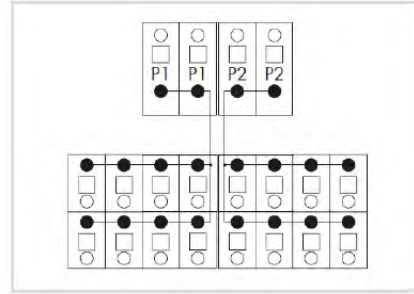
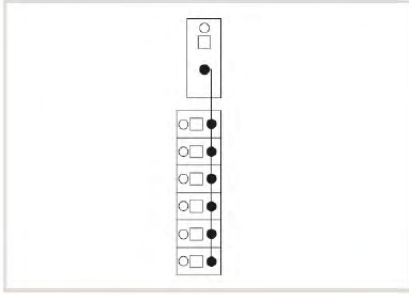

- Potansiyel dağıtım amaçlı kullanılan modüller faz / nötr / toprak yada artı ve eksi dağıtımında 250VAC/DC olarak kullanılabilir.
- Bara klemenslerine göre daha kompakt olup yüksüksüz güvenli bağlantı sağlar.
- CULus 61010-2-201 onaylıdır.



GxYxD 102x38x55

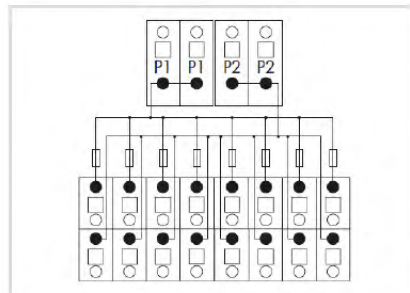
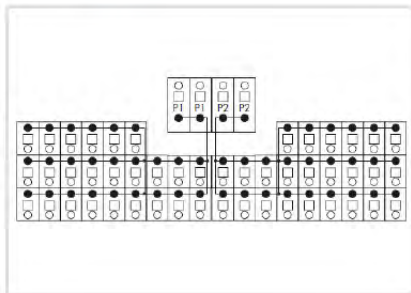

PLC ARABİRİM MODÜLLERİ SIEMENS S7-300

	PLC			Soketli PLC Kablosu			Uyumlu Arabirimler (Giriş/Çıkış)							
	PLC I/O Kartları			Parça No	Tip	Adet	Giriş	Adet	Opto	Adet	Röle	Adet	Açıklama	
CPU	6ES7 312-5BD01-0AB0	10 DI 6 DO	706-2300 / 307-XXX	Kablo S7-300 T10E6S	1	T16ES	1				T8S	1		
	6ES7 312-5BE03-0AB0	10 DI 6 DO	706-2300 / 307-XXX	Kablo S7-300 T10E6S	1	T16ES	1				T8S	1		
	6ES7 313-5BE01-0AB0	16 DI 16 DO 8 DI 5 AI/2 AO	706-2300 / 301-XXX	Kablo S7-300 2xT16ES	1	T16ES	1	T16EO	1			T16S	1	
			706-2300 / 701-XXX	Kablo S7-300 T8EA7	1	T8ES	1	A8TSX	1					
	6ES7 313-5BF03-0AB0	16 DI 16 DO 8 DI 5 AI/2 AO	706-2300 / 301-XXX	Kablo S7-300 2xT16ES	1	T16ES	1	T16EO	1			T16S	1	
			706-2300 / 701-XXX	Kablo S7-300 T8EA7	1	T8ES	1	A8TSX	1					
	6ES7 313-6BE01-0AB0	16 DI 16 DO	706-2300 / 301-XXX	Kablo S7-300 2xT16ES	1	T16ES	1	T16EO	1			T16S	1	
	6ES7 313-6BF03-0AB0	16 DI 16 DO	706-2300 / 301-XXX	Kablo S7-300 2xT16ES	1	T16ES	1	T16EO	1			T16S	1	
	6ES7 313-6CE01-0AB0	16 DI 16 DO	706-2300 / 301-XXX	Kablo S7-300 2xT16ES	1	T16ES	1	T16EO	1			T16S	1	
	6ES7 313-6CF03-0AB0	16 DI 16 DO	706-2300 / 301-XXX	Kablo S7-300 2xT16ES	1	T16ES	1	T16EO	1			T16S	1	
	6ES7 314-6BF01-0AB0	16 DI 16 DO 8 DI 5 AI/2 AO	706-2300 / 301-XXX	Kablo S7-300 2xT16ES	1	T16ES	1	T16EO	1			T16S	1	
			706-2300 / 701-XXX	Kablo S7-300 T8EA7ES	1	T8ES	1	A8TSX	1		1			
	6ES7 314-6BG03-0AB0	16 DI 16 DO 8 DI 5 AI/2 AO	706-2300 / 301-XXX	Kablo S7-300 2xT16ES	1	T16ES	1	T16EO	1			T16S	1	
			706-2300 / 701-XXX	Kablo S7-300 T8EA7	1	T8ES	1	A8TSX	1					
	6ES7 314-6CF01-0AB0	16 DI 16 DO 8 DI 5 AI/2AO	706-2300 / 301-XXX	Kablo S7-300 2xT16ES	1	T16ES	1	T16EO	1			T16S	1	
			706-2300 / 701-XXX	Kablo S7-300 T8EA7	1	T8ES	1	A8TSX	1					
6ES7 314-6CG03-0AB0	16 DI 16 DO 8 DI 5 AI/2 AO	706-2300 / 301-XXX	Kablo S7-300 2xT16ES	1	T16ES	1	T16EO	1			T16S	1		
		706-2300 / 701-XXX	Kablo S7-300 T8EA7	1	T8ES	1	A8TSX	1						
DI	6ES7 321-1BH02-0AA0	16 DI	706-2300 / 300-XXX	Kablo S7-300 T16ES	1	T16ES	1	T16EO	1					
	6ES7 321-1BH10-0AA0	16 DI	706-2300 / 300-XXX	Kablo S7-300 T16ES	1	T16ES	1	T16EO	1					
	6ES7 321-1BH80-0AA0	16 DI	706-2300 / 300-XXX	Kablo S7-300 T16ES	1	T16ES	1	T16EO	1					
	6ES7 321-1BL00-0AA0	32 DI	706-2300 / 301-XXX	Kablo S7-300 2xT16ES	1	T16ES	2	T16EO	2					
	6ES7 321-1BL80-0AA0	32 DI	706-2300 / 301-XXX	Kablo S7-300 2xT16ES	1	T16ES	2	T16EO	2					
	6ES7 321-1BP00-0AA0	64 DI	706-2300 / 100-XXX	Kablo S7-300 2xT16E	2	T16ES	4	T16EO	4					
	6ES7 321-1CH00-0AA0	16 DI	706-2300 / 306-XXX	Kablo S7-300 2xT8ESHT	1	T16ESHT	2						$U_{in} = 24/48$ VAC/DC	
	6ES7 321-1CH20-0AA0	16 DI	706-2300 / 304-XXX	Kablo S7-300 T16ESHT1	1	T16ESHT	1						$U_{in} = 48-125$ VDC	
	6ES7 321-1CH80-0AA0	16 DI	706-2300 / 306-XXX	Kablo S7-300 2xT8ESHT	1	T16ESHT	2							
	6ES7 321-1EL00-0AA0	32 DI	706-2300 / 306-XXX	Kablo S7-300 2xT8ESHT	1	T16ESHT	2						$U_{in} = 120$ VAC	
	6ES7 321-1FH00-0AA0	16 DI	706-2300 / 102-XXX	Kablo S7-300 T16EHT	1	T16ESHT	1						$U_{in} = 120/230$ VAC	
	6ES7 321-1FF01-0AA0	8 DI	706-2300 / 103-XXX	Kablo S7-300 T8ESHT	1	T8ESHT	1						$U_{in} = 120/230$ VAC	
	6ES7 321-1FF10-0AA0	8 DI	706-2300 / 305-XXX	Kablo S7-300 T8ESHT1	1	T16ESHT	1						$U_{in} = 120/230$ VAC	
	6ES7 321-1FF81-0AA0	8 DI	706-2300 / 103-XXX	Kablo S7-300 T8ESHT	1	T8ESHT	1							
	6ES7 321-7BH01-0AA0	16 DI	706-2300 / 101-XXX	Kablo S7-300 T16E	1	T16ES	1							
	6ES7 321-7BH80-0AA0	16 DI	706-2300 / 101-XXX	Kablo S7-300 T16E	1	T16ES	1							

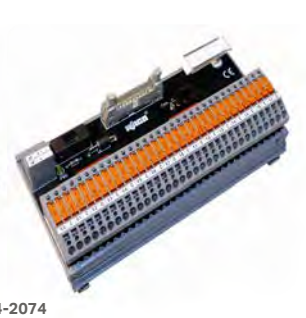

PLC ARABİRİM MODÜLLERİ SIEMENS S7-300

	PLC		Soketli PLC Kablosu			Uyumlu Arabirimler (Giriş/Çıkış)						
	PLC I/O Kartları		Parça No	Tip	Adet	Giriş	Adet	Opto	Adet	Röle	Adet	Açıklama
DO	6ES7 322-1BF01-0AA0	8 DO	706-2300 / 201-XXX	Kablo S7-300 T8S	1	T8ES	1			T8S	1	U _{out} = 24 VDC
	6ES7 322-1BH01-0AA0	16 DO	706-2300 / 300-XXX	Kablo S7-300 T16ES	1	T16ES	1			T16S	1	
	6ES7 322-1BH10-0AA0	16 DO	706-2300 / 300-XXX	Kablo S7-300 T16ES	1	T16ES	1			T16S	1	
	6ES7 322-1BH80-0AA0	16 DO	706-2300 / 300-XXX	Kablo S7-300 T16ES	1	T16ES	1			T16S	1	
	6ES7 322-1BL00-0AA0	32 DO	706-2300 / 301-XXX	Kablo S7-300 2xT16ES	1	T16ES	2			T16S	2	
	6ES7 322-1BP00-0AA0	64 DO	706-2300 / 200-XXX	Kablo S7-300 2xT16S	2	T16ES	4			T16S	4	
	6ES7 322-1CF00-0AA0	8 DO	706-2300 / 303-XXX	Kablo S7-300 T8ESHT	1	T8ESHT	1					U _{out} = 48...125 VDC
	6ES7 322-1CF80-0AA0	8 DO	706-2300 / 303-XXX	Kablo S7-300 T8ESHT	1	T8ESHT	1					U _{out} = 48...125 VDC
	6ES7 322-1EH01-0AA0	16 DO	706-2300 / 300-XXX	Kablo S7-300 T16ES	1	T16ES	1			T16S	1	
	6ES7 322-1FL00-0AA0	32 DO	706-2300 / 304-XXX	Kablo S7-300 T16ESHT1	2	T16ESHT	2					U _{out} = 120/230 VAC
	6ES7 322-1FH00-0AA0	16 DO	706-2300 / 304-XXX	Kablo S7-300 T16ESHT1	1	T16ESHT	1					U _{out} = 120/230 VAC
	6ES7 322-1FF01-0AA0	8 DO	706-2300 / 303-XXX	Kablo S7-300 T8ESHT	1	T8ESHT	1					U _{out} = 120/230 VAC
	6ES7 322-1FF80-0AA0	8 DO	706-2300 / 303-XXX	Kablo S7-300 T8ESHT	1	T8ESHT	1					U _{out} = 120/230 VAC
	6ES7 322-1HF01-0AA0	8 DO	706-2300 / 203-XXX	Kablo S7-300 T8SHT	1	T8ESHT	1					U _{out} = 230 VAC
	6ES7 322-1HF10-0AA0	8 DO	706-2300 / 205-XXX	Kablo S7-300 T8SHT2	1	T16ESHT	1					U _{out} = 230 VAC
	6ES7 322-1HH01-0AA0	16 DO	706-2300 / 202-XXX	Kablo S7-300 T16SHT	1	T16ESHT	1					U _{out} = 120/230 VAC
	6ES7 322-5FF00-0AA0	8 DO	706-2300 / 305-XXX	Kablo S7-300 T8ESHT1	1	T16ESHT	1					U _{out} = 120/230 VAC
	6ES7 322-5GH00-0AA0	16 DO	706-2300 / 306-XXX	Kablo S7-300 2xT8ESHT	1	T16ESHT	2					U _{out} = 24/48 VAC/DC
6ES7 322-5HF00-0AA0	8 DO	706-2300 / 204-XXX	Kablo S7-300 T8SHT1	1	T16ESHT	1					U _{out} = 230 VAC	
6ES7 322-8BF00-0AB0	8 DO	706-2300 / 201-XXX	Kablo S7-300 T8S	1	T8ES	1			T8S	1		
6ES7 322-8BH01-0AA0	16 DO	706-2300 / 209-XXX	Kablo S7-300 T16S	1	T16ES	1			T16S	1		
DI/DO	6ES7 323-1BH01-0AA0	8 DI 8 DO	706-2300 / 302-XXX	Kablo S7-300 T8ET8S	1	T8ES	1			T8S	1	
	6ES7 323-1BL00-0AA0	16 DI 16 DO	706-2300 / 301-XXX	Kablo S7-300 2xT16ES	1	T16ES	1	T16EO 1		T16S	1	
	6ES7 327-1BH00-0AB0	8 DI 8 DO	706-2300 / 302-XXX	Kablo S7-300 T8ET8S	1	T8ES	1			T8S	1	
AI	6ES7 331-1KF01-0AB0	8 AI	706-2300 / 402-XXX	Kablo S7-300 A8EI	1	A8ES	1					Akım
	6ES7 331-1KF01-0AB0	8 AI	706-2300 / 403-XXX	Kablo S7-300 A8EU	1	A8ES	1					Gerilim
	6ES7 331-7HF01-0AB0	8 AI	706-2300 / 400-XXX	Kablo S7-300 A8E	1	A8ES	1					
	6ES7 331-7KB02-0AB0	2 AI	706-2300 / 401-XXX	Kablo S7-300 A2E	1	A4ES	1					
	6ES7 331-7KB81-0AB0	2 AI	706-2300 / 401-XXX	Kablo S7-300 A2E	1	A4ES	1					
	6ES7 331-7KF02-0AB0	8 AI	706-2300 / 400-XXX	Kablo S7-300 A8E	1	A8ES	1					
	6ES7 331-7NF00-0AB0	8 AI	706-2300 / 404-XXX	Kablo S7-300 A8E1	1	A8ES	1					Akım
	6ES7 331-7NF00-0AB0	8 AI	706-2300 / 405-XXX	Kablo S7-300 A8EU1	1	A8ES	1					Gerilim
	6ES7 331-7NF10-0AB0	8 AI	706-2300 / 406-XXX	Kablo S7-300 A8E12	1	A8ES	1					Akım
	6ES7 331-7NF10-0AB0	8 AI	706-2300 / 407-XXX	Kablo S7-300 A8EU2	1	A8ES	1					Gerilim
	6ES7 331-7PF01-0AB0	8 AI	706-2300 / 408-XXX	Kablo S7-300 2xA4E	1	A8ES	2					
	6ES7 331-7RD00-0AB0	4 AI	706-2300 / 409-XXX	Kablo S7-300 A4EP	1	A4ES	1					Pasif Sensör
	6ES7 331-7RD00-0AB0	4 AI	706-2300 / 410-XXX	Kablo S7-300 A4EA	1	A4ES	1					Aktif Sensör
6ES7 331-7SF00-0AB0	8 AI	706-2300 / 400-XXX	Kablo S7-300 A8E	1	A8ES	1					Termokupl	
6ES7 331-7TF00-0AB0	8 AI	706-2300 / 400-XXX	Kablo S7-300 A8E	1	A8ES	1						
AO	6ES7 332-5HB01-0AB0	2 AO	706-2300 / 500-XXX	Kablo S7-300 A4SI	1	A4ES	1					Akım
	6ES7 332-5HB01-0AB0	2 AO	706-2300 / 501-XXX	Kablo S7-300 A4SU	1	A4ES	1					Gerilim
	6ES7 332-5HB81-0AB0	2 AO	706-2300 / 500-XXX	Kablo S7-300 A4SI	1	A4ES	1					Akım
	6ES7 332-5HB81-0AB0	2 AO	706-2300 / 501-XXX	Kablo S7-300 A4SU	1	A4ES	1					Gerilim
	6ES7 332-5HD01-0AB0	4 AO	706-2300 / 500-XXX	Kablo S7-300 A4SI	1	A4ES	1					Akım
	6ES7 332-5HD01-0AB0	4 AO	706-2300 / 501-XXX	Kablo S7-300 A4SU	1	A4ES	1					Gerilim
	6ES7 332-5HF00-0AB0	8 AO	706-2300 / 502-XXX	Kablo S7-300 A8SI	1	A8ES	1					Akım
	6ES7 332-5HF00-0AB0	8 AO	706-2300 / 503-XXX	Kablo S7-300 A8SU	1	A8ES	1					Gerilim
	6ES7 332-5RD00-0AB0	4 AO	706-2300 / 504-XXX	Kablo S7-300 A4S	1	A4ES	1					
	6ES7 332-7ND02-0AB0	4 AO	706-2300 / 500-XXX	Kablo S7-300 A4SI	1	A4ES	1					Akım
	6ES7 332-7ND02-0AB0	4 AO	706-2300 / 501-XXX	Kablo S7-300 A4SU	1	A4ES	1					Gerilim
6ES7 332-8TF00-0AB0	8 AO	706-2300 / 400-XXX	Kablo S7-300 A8E	1	A8ES	1						
AI/AO	6ES7 334-0CE01-0AB0	4 AI+ 2 AO	706-2300 / 601-XXX	Kablo S7-300 A6ESI	1	A8ES	1					Akım
	6ES7 334-0CE01-0AB0	4 AI+ 2 AO	706-2300 / 602-XXX	Kablo S7-300 A6ESU	1	A8ES	1					Gerilim
	6ES7 334-0KE00-0AB0	4 AI+ 2 AO	706-2300 / 600-XXX	Kablo S7-300 A4ES	1	A4ES	1					Gerilim
SAFETY	6ES7 326-2BF01-0AB0	10 DO	706-2300 / 207-XXX	Kablo S7-300 2xT5S	1	T8ES	2			T8S	2	
	6ES7 326-2BF10-0AB0	10 DO	706-2300 / 207-XXX	Kablo S7-300 2xT5S	1	T8ES	2			T8S	2	
	6ES7 326-1BK01-0AB0	24 DI	706-2300 / 104-XXX	Kablo S7-300 2xT12E	1	T16ES	2					
	6ES7 326-1RF00-0AB0	8 DI	706-2300 / 105-XXX	Kablo S7-300 T8E	1	T16ES	1					
	6ES7 336-4GE01-0AB0	6 AI	706-2300 / 411-XXX	Kablo S7-300 A6E	1	A8ES	1					Aktif Sensör
	6ES7 336-4GE01-0AB0	6 AI	706-2300 / 413-XXX	Kablo S7-300 A6EP	1	A8ES	1					Pasif Sensör

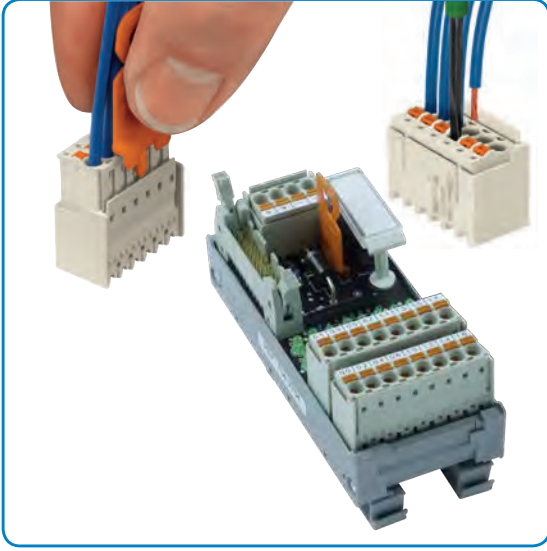

Yer tasarrufu maksimum!

Pazardaki en kompakt ve en hızlı bağlantı seçeneği bir arada ve yine WAGO' dan!

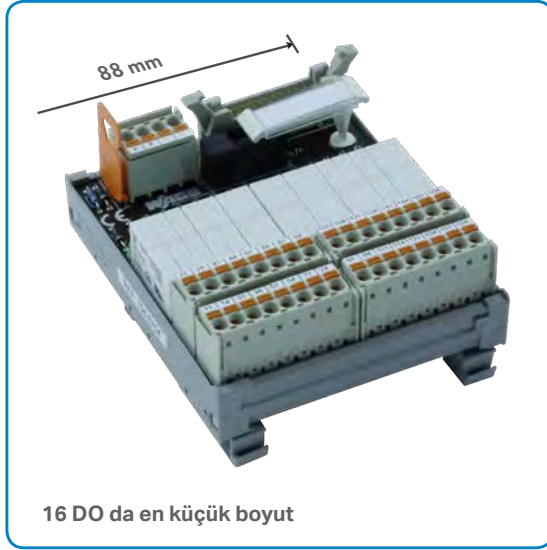

16 DO da en küçük boyut

Güvenli/Hızlı

En hızlı ve en güvenli bağlantı WAGO, PLC arabirimlerinde:

I Tamamen modüler bağlantı. Hem PLC hem de saha tarafında tak/çıkart bağlantı.
I PLC kabloları ve arabirimler %100 test edilir.

I Bakımsız, vibrasyondan etkilenme-yen, yüksek ve alet gerektirmeyen WAGO yay teknolojisi.

Erkek D-Sub Arabirim Konnektörlü modüler bağlantı	Dişi D-Sub Arabirim Konnektörlü modüler bağlantı
--	---



704-2704

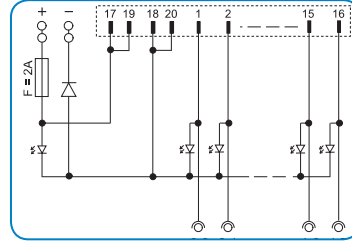

704-2724

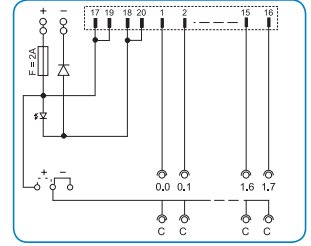

DIN 41651 Flat konnektörlü kablo dijital arabirim için	DIN 41651 Flat konnektörlü/açık kablo klemens bloğu için	DIN 41651 Flat konnektörlü modüler konnektör bağlantılı arabirim
--	--	--

Kutup Sayısı (uzunluk)	Ürün Kodu
10 kutup (U= 36 mm)	704 - 7010
14 kutup (U= 42 mm)	704 - 7014
16 kutup (U= 45 mm)	704 - 7016
20 kutup (U= 55 mm)	704 - 7020
26 kutup (U= 72 mm)	704 - 7026
34 kutup (U= 92 mm)	704 - 7034
40 kutup (U= 107 mm)	704 - 7040
50 kutup (U= 135 mm)	704 - 7050



704-7020

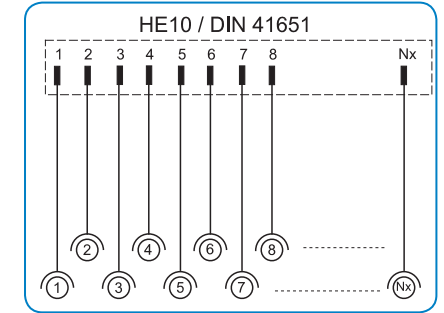

Ürün kodu içerisindeki «xxxx», kablo uzunluğunu cm olarak göstermektedir.

Standart uzunluk örnekleri : L (xxxx)

• 1.00 m (100) / 1.50 m (150) / 2.00 m (200)

Ürün no örneği 12m kablolu : 706 - 100 / 310 - 1200

Kutup Sa.	Ürün Kodu	Ürün Kodu
10	706-150 / 310-xxxx	706-100 / 310-xxxx
14	706-150 / 314-xxxx	706-100 / 314-xxxx
16	706-150 / 316-xxxx	706-100 / 316-xxxx
20	706-150 / 320-xxxx	706-100 / 320-xxxx
26	706-150 / 326-xxxx	706-100 / 326-xxxx
34	706-150 / 334-xxxx	706-100 / 334-xxxx
40	706-150 / 340-xxxx	706-100 / 340-xxxx
50	706-150 / 350-xxxx	706-100 / 350-xxxx
	Her iki tarafı konnektörlü kablo	Bir tarafı açık kablo

Erkek / Dişi D-Sub, 8-kanal Analog arabirim için	D-Sub / Açık , 4-kanal Analog arabirim için	Erkek D-Sub Arabirim Konnektörlü modüler bağlantı	Dişi D-Sub Arabirim Konnektörlü modüler bağlantı
---	--	--	---

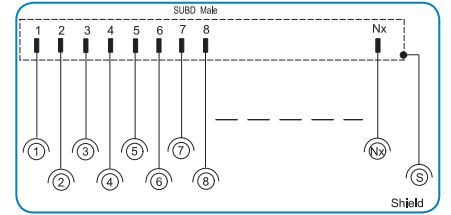
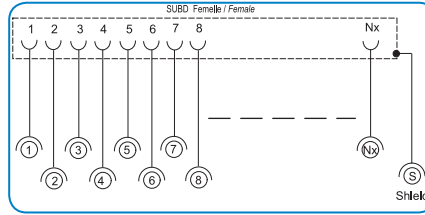
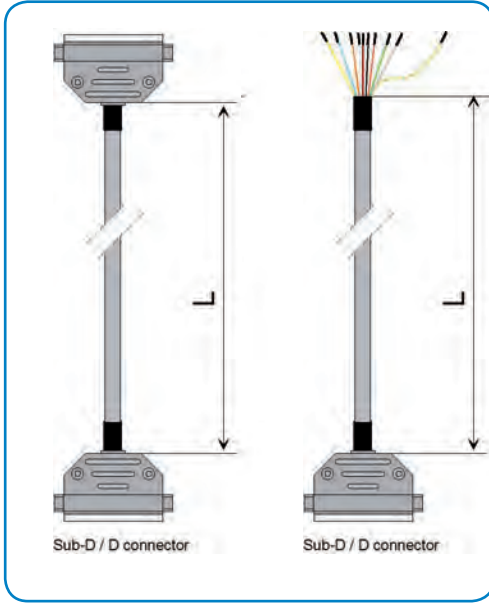

Kutup Sayısı	Erkek / Dişi Ürün no	Açık / Dişi Ürün no	Açık / Erkek Ürün no	Tanım	Ürün No	Ürün No
				Kutup Sayısı (Modül Uzunluğu)	D-SUB Erkek	D-SUB Dişi
9	706-160 / 509-xxxx	706-100 / 609-xxxx	706-100 / 509-xxxx	9 kutup (L= 35 mm)	704 - 7509	704 - 7609
15	706-160 / 515-xxxx	706-100 / 615-xxxx	706-100 / 515-xxxx	15 kutup (L= 50 mm)	704 - 7515	704 - 7615
25	706-160 / 525-xxxx	706-100 / 625-xxxx	706-100 / 525-xxxx	25 kutup (L= 72 mm)	704 - 7525	704 - 7625
37	706-160 / 537-xxxx	706-100 / 637-xxxx	706-100 / 537-xxxx	37 kutup (L= 105 mm)	704 - 7537	704 - 7637
50	706-160 / 550-xxxx	706-100 / 650-xxxx	706-100 / 550-xxxx	50 kutup (L= 140 mm)	704 - 7550	704 - 7650

16-röle 1NA arabirim (lehimli)
Her kanalda LED ile durum bildirimini
Konnektörlü modüler bağlantı

16-röle 1NA arabirim (röle soketli)
Her kanalda LED ile durum bildirimini
Konnektörlü modüler bağlantı

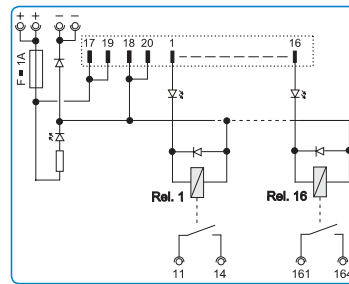
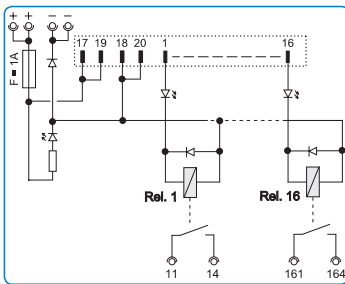
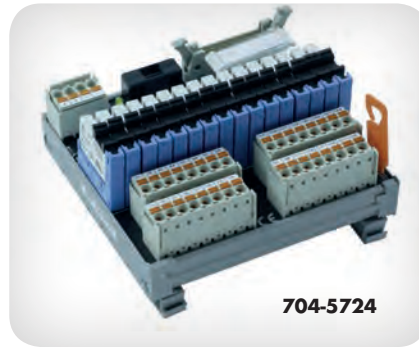

Retrofit için Arabirimler

Eski bir PLC yi kolayca deęiřtirin

Retrofit için üretilmiř olan yeni WAGO arabirim modülleri eski otomasyon sistemini yenilemeniz için mükemmel bir çalıřma ortamı saęlar. 3 adımda kolayca sisteminizi hazırlayabilirsiniz:

- Sensör ve aktuatörleri iki PLC' ye birden baęlayın
- Yeni PLC' yi test edin ve gerektięinde eski PLC' ye dönün
- İhtiyacınız eski PLC' yi sistemden çıkarın yada yedek olarak hatta tutunuz.

Hızlı ve Güvenilir

Tek yapmanız gereken sensör ve aktuatör kablolarını klemenslerden sökmek ve 2 PLC ye birden WAGO retrofit modülü üzerinden baęlamanızdır.

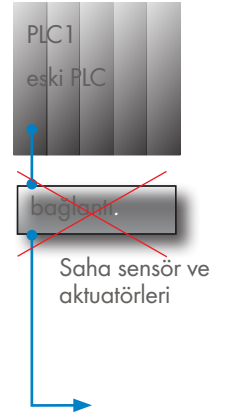

Modül arabirim baęlantısı sayesinde yedekli çalıřma řansı elde etmiř olursunuz.

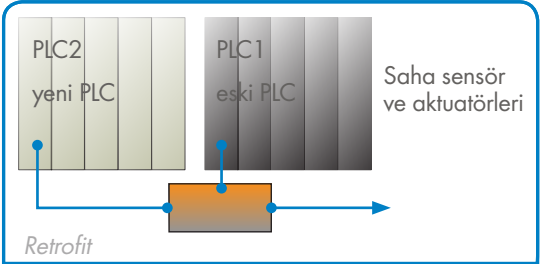

Bu yöntem ile kabloları sökmekten her iki PLC' nin mevcut proses içerisinde paralel çalıřması saęlanmıř olur ayrıca yeni PLC test edilirken eski PLC' ye ihtiyaç duyulduęunda geri dönmek için çok esnek bir ortam da oluřturur. Böylece fonksiyonları adım adım test etmek ve istenirse eski PLC' yi yedek olarak hatta tutmak mümkün olabilir.

Retrofit için iki alternatif

Retrofit için adaptör modülleri

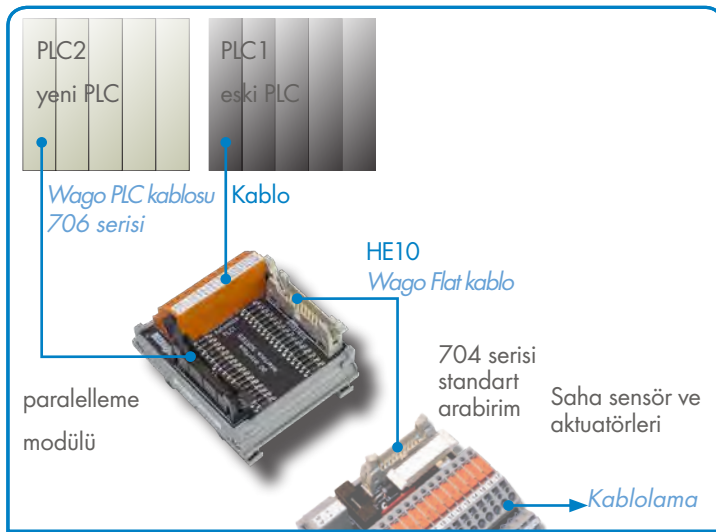

Tüm modülleri görmek için fiyat listesini inceleyiniz yada satıř temsilcinizden bilgi alınız.

Retrofit için arabirim

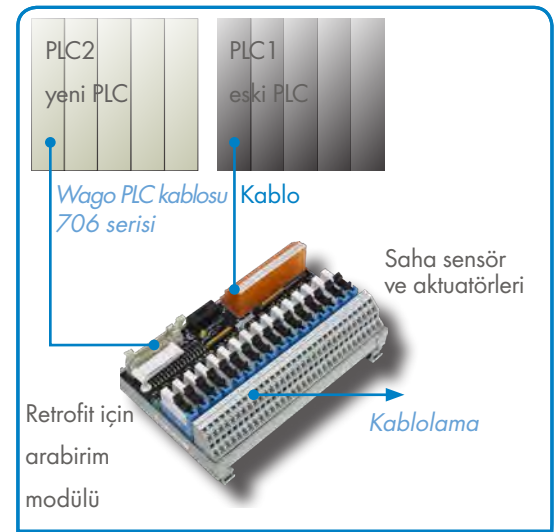

Dedektör ve aktuatörleri baęlamak için soket ve konnektörler için satıř temsilcinizden bilgi alınız

2 PLC' nin Paralel Çalışması için 16DI,
Flat Konnektör ve Klemens Bağlantısı

2 PLC' nin Paralel Çalışması için 16DO,
Flat Konnektör ve Klemens Bağlantısı,

2 PLC' nin Paralel Çalışması için 16DI,
3 Tel, Doğrudan Klemens Bağlantısı,
Her Kanalda LED Durum Göstergesi



704-9604



704-9614



704-2604

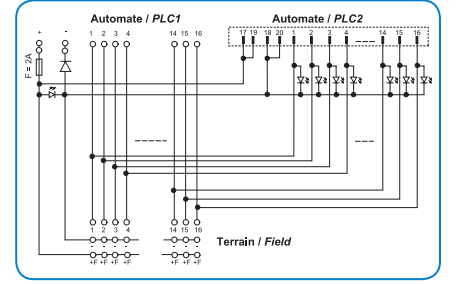
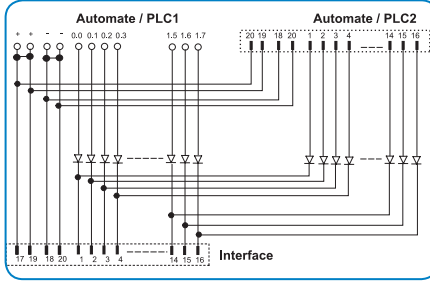
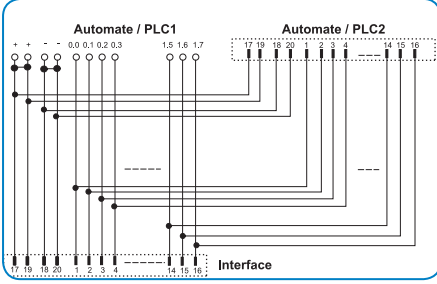

2 PLC' nin Paralel Çalışması için
16 Röle 1Kontakt,
Her Kanalda LED Durum Göstergesi

2 PLC' nin Paralel Çalışması için 16DO,
3 Tel, Doğrudan Klemens Bağlantısı,
Her Kanalda LED Durum Göstergesi

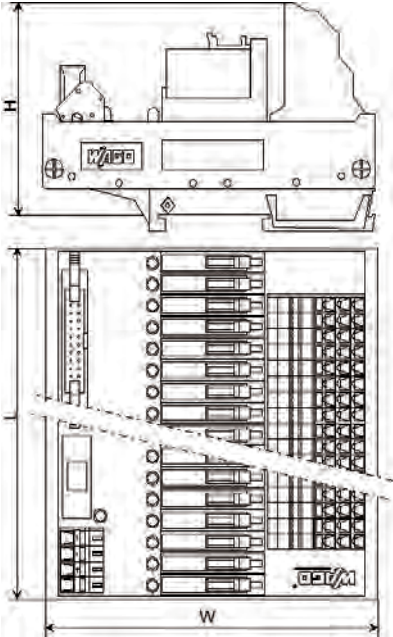

704-5624



704-2614

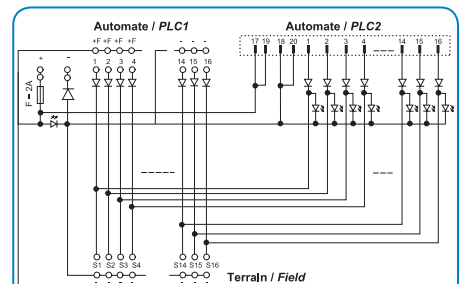
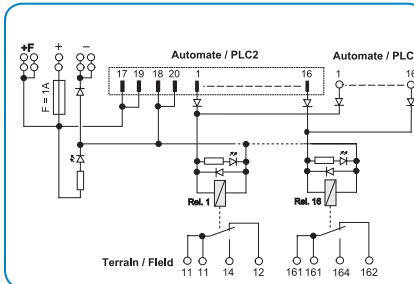

PEK ÇOK PLC İLE TAM UYUMLU ARABİRİM ÇÖZÜMLERİ

- | Siemens S7-300
- | Siemens S7-400
- | Siemens S7-1500
- | Schneider TWIDO
- | Schneider TSX37 (Micro)
- | Schneider TSX57 (Premium)
- | Schneider M340
- | Schneider Quantum
- | Rockwell Compact Logix
- | Rockwell Control Logix
- | GeFanuc 90-30 (Alspa 80-35)
- | WAGO-I/O-SYSTEM 750 & 753
- | Omron CJ1

PLC ARABİRİM MODÜLLERİ WAGO OTOMASYON SİSTEMİ 753

	PLC			Soketli PLC Kablosu			Uyumlu Arabirimler (Giriş/Çıkış)					
	PLC I/O Kartları		Parça No	Tip	Adet	Giriş	Adet	Opto	Adet	Röle	Adet	Açıklama
DI	753-430 (x1)	8 DI	706-7753 / 300-XXX	CORD Wago-753 T8ES	1	T8ES	1					
	753-430 (x2)	16 DI	706-7753 / 301-XXX	CORD Wago-753 T16ES	1	T16ES	1	T16EO	1			
	753-431 (x1)	8 DI	706-7753 / 300-XXX	CORD Wago-753 T8ES	1	T8ES	1					
	753-431 (x2)	16 DI	706-7753 / 301-XXX	CORD Wago-753 T16ES	1	T16ES	1	T16EO	1			
DO	753-530 (x1)	8 DO	706-7753 / 300-XXX	CORD Wago-753 T8ES	1	T8ES	1			T8S	1	
	753-530 (x2)	16 DO	706-7753 / 301-XXX	CORD Wago-753 T16ES	1	T16ES	1			T16S	1	
AI	753-453 (x1)	4 AI	706-7753 / 602-XXX	CORD Wago-753 A4ES	1	A4ES	1					
	753-453 (x2)	8 AI	706-7753 / 601-XXX	CORD Wago-753 A8ES	1	A8ES	1					
	753-455 (x1)	4 AI	706-7753 / 602-XXX	CORD Wago-753 A4ES	1	A4ES	1					
	753-455 (x2)	8 AI	706-7753 / 601-XXX	CORD Wago-753 A8ES	1	A8ES	1					
	753-457 (x1)	4 AI	706-7753 / 602-XXX	CORD Wago-753 A4ES	1	A4ES	1					
	753-457 (x2)	8 AI	706-7753 / 601-XXX	CORD Wago-753 A8ES	1	A8ES	1					
	753-459 (x1)	4 AI	706-7753 / 602-XXX	CORD Wago-753 A4ES	1	A4ES	1					
	753-459 (x2)	8 AI	706-7753 / 601-XXX	CORD Wago-753 A8ES	1	A8ES	1					
AO	753-553 (x1)	4 AO	706-7753 / 602-XXX	CORD Wago-753 A4ES	1	A4ES	1					
	753-553 (x2)	8 AO	706-7753 / 601-XXX	CORD Wago-753 A8ES	1	A8ES	1					
	753-555 (x1)	4 AO	706-7753 / 602-XXX	CORD Wago-753 A4ES	1	A4ES	1					
	753-555 (x2)	8 AO	706-7753 / 601-XXX	CORD Wago-753 A8ES	1	A8ES	1					
	753-557 (x1)	4 AO	706-7753 / 602-XXX	CORD Wago-753 A4ES	1	A4ES	1					
	753-557 (x2)	8 AO	706-7753 / 601-XXX	CORD Wago-753 A8ES	1	A8ES	1					
	753-559 (x1)	4 AO	706-7753 / 602-XXX	CORD Wago-753 A4ES	1	A4ES	1					
	753-559 (x2)	8 AO	706-7753 / 601-XXX	CORD Wago-753 A8ES	1	A8ES	1					

PLC ARABİRİM MODÜLLERİ WAGO OTOMASYON SİSTEMİ 750

	PLC			Soketli PLC Kablosu			Uyumlu Arabirimler (Giriş/Çıkış)					
	PLC I/O Kartları		Parça No	Tip	Adet	Giriş	Adet	Opto	Adet	Röle	Adet	Açıklama
DI	750-1400	16 DI	706-3057 / 300-XXXX	CORD TSX T16ES	1	T16ES	1	T16EO	1			
DO	750-1500	16 DO	706-3057 / 300-XXXX	CORD TSX T16ES	1	T16ES	1			T16S	1	
DI/DO	750-1502	8 DI 8 DO	706-7753 / 302-XXXX	CORD Wago-750 HE T8E8S	1	T8ES	1			T8S	1	
	750-1502	8 DI 8 DO	706-3057 / 300-XXXX	CORD TSX T16ES	1	T16ES	1					sadece 3-kablo interface

Lütfen her zaman modül özelliklerine dikkat ediniz (maks. gerilim, maks. akım, röle ve optokuplör kontrol gerilimi)

PLC ARABİRİM MODÜLLERİ SIEMENS S7-1500

	PLC			Soketli PLC Kablosu			Uyumlu Arabirimler (Giriş/Çıkış)					
	PLC I/O Kartları		Parça No	Tip	Adet	Giriş	Adet	Opto	Adet	Röle	Adet	Açıklama
DI	6ES7 521-1BH00-0AB0	16 DI	706-2500 / 300-XXX	CORD S7-1500 T16ES	1	T16ES	1	T16EO	1			
	6ES7 521-1BH50-0AA0	16 DI	706-2500 / 300-XXX	CORD S7-1500 T16ES	1	704-2224	1					Lojik negatif
	6ES7 521-1BL00-0AB0	32 DI	706-2500 / 301-XXX	CORD S7-1500 2xT16ES	1	T16ES	2	T16EO	2			
	6ES7 521-1FH00-0AA0	16 DI	706-2500 / 102-XXX	CORD S7-1500 T16ESHT	1	T16ESHT	1					$U_{in} = 230 \text{ VAC}$
DO	6ES7 522-1BF00-0AB0	8 DO	706-2500 / 201-XXX	CORD S7-1500 T8S	1	T8ES	1			T8S	1	
	6ES7 522-1BH00-0AB0	16 DO	706-2500 / 300-XXX	CORD S7-1500 T16ES	1	T16ES	1			T16S	1	
	6ES7 522-1BL00-0AB0	32 DO	706-2500 / 301-XXX	CORD S7-1500 2xT16ES	1	T16ES	2			T16S	2	
	6ES7 522-5FF00-0AB0	8 DO	706-2500 / 204-XXX	CORD S7-1500 T8SHT	1	T16ESHT	1					$U_{out} = 230 \text{ VAC}$
	6ES7 522-5HF00-0AB0	8 DO	706-2500 / 204-XXX	CORD S7-1500 T8SHT	1	T16ESHT	1					$U_{out} = 230 \text{ VAC}$
AI	6ES7 531-7KF00-0AB0	8 AI	706-2500 / 400-XXX	CORD S7-1500 A8EI	1	A8ES	1					Akım
	6ES7 531-7KF00-0AB0	8 AI	706-2500 / 401-XXX	CORD S7-1500 A8EU	1	A8ES	1					RTD+Gerilim
	6ES7 531-7NF10-0AB0	8 AI	706-2500 / 400-XXX	CORD S7-1500 A8EI	1	A8ES	1					Akım
	6ES7 531-7NF10-0AB0	8 AI	706-2500 / 401-XXX	CORD S7-1500 A8EU	1	A8ES	1					Gerilim
AO	6ES7 532-5HD00-0AB0	4 AO	706-2500 / 500-XXX	CORD S7-1500 A4SI	1	A4ES	1					Akım
	6ES7 532-5HD00-0AB0	4 AO	706-2500 / 501-XXX	CORD S7-1500 A4SU	1	A4ES	1					Gerilim
	6ES7 532-5HF00-0AB0	8 AO	706-2500 / 502-XXX	CORD S7-1500 A8SI	1	A8ES	1					Akım
	6ES7 532-5HF00-0AB0	8 AO	706-2500 / 503-XXX	CORD S7-1500 A8SU	1	A8ES	1					Gerilim

Lütfen her zaman modül özelliklerine dikkat ediniz (maks. gerilim, maks. akım, röle ve optokuplör kontrol gerilimi)

PLC ARABİRİM MODÜLLERİ SIEMENS S7-400

	PLC		Soketli PLC Kabloşu			Uyumlu Arabirimler (Giriş/Çıkış)						
	PLC I/O Kartları		Parça No	Tip	Adet	Giriş	Adet	Opto	Adet	Röle	Adet	Açıklama
DI	6ES7 421-1BL01-0AA0	32 DI	706-2400 / 300-XXX	Kablo S7-400 2xT16ES	1	T16ES	2	T16EO	2			
	6ES7 421-1EL00-0AA0	32 DI	706-2400 / 302-XXX	Kablo S7-400 2xT16ESHT	1	T16ESHT	2					$U_{in} = 120 \text{ VAC/DC}$
	6ES7 421-1FH00-0AA0	16 DI	706-2400 / 301-XXX	Kablo S7-400 T16ESHT	1	T16ESHT	1					$U_{in} = 120/230 \text{ VAC/DC}$
	6ES7 421-1FH20-0AA0	16 DI	706-2400 / 301-XXX	Kablo S7-400 T16ESHT	1	T16ESHT	1					$U_{in} = 120/230 \text{ VAC/DC}$
	6ES7 421-5EH01-0AA0	16 DI	706-2400 / 302-XXX	Kablo S7-400 2xT16ESHT	1	T16ESHT	2					$U_{in} = 120 \text{ VAC}$
	6ES7 421-7BH01-0AB0	16 DI	706-2400 / 100-XXX	Kablo S7-400 2xT8E	1	T16ES	2					
	6ES7 421-7DH00-0AB0	16 DI	706-2400 / 302-XXX	Kablo S7-400 2xT16ESHT	1	T16ESHT	2					$U_{in} = 24/60 \text{ VAC/DC}$
DO	6ES7 422-1BH11-0AA0	16 DO	706-2400 / 200-XXX	Kablo S7-400 T16SHT	1	T16ESHT	1					$U_{out} = 24 \text{ VDC}$
	6ES7 422-1BL00-0AA0	32 DO	706-2400 / 300-XXX	Kablo S7-400 2xT16ES	1	T16ES	2			T16S	2	
	6ES7 422-1FF00-0AA0	8 DO	706-2400 / 201-XXX	Kablo S7-400 T8SHT	1	T8ESHT	1					$U_{out} = 120/230 \text{ VAC}$
	6ES7 422-1FH00-0AA0	16 DO	706-2400 / 301-XXX	Kablo S7-400 T16ESHT	1	T16ESHT	1					$U_{out} = 120/230 \text{ VAC}$
	6ES7 422-1HH00-0AA0	16 DO	706-2400 / 202-XXX	Kablo S7-400 2xT8SHT	1	T16ESHT	2					$U_{out} = 30/230 \text{ VAC/DC}$
	6ES7 422-5EH00-0AB0	16 DO	706-2400 / 302-XXX	Kablo S7-400 2xT16ESHT	1	T16ESHT	2					$U_{out} = 20 - 120 \text{ VAC}$
	6ES7 422-5EH10-0AB0	16 DO	706-2400 / 200-XXX	Kablo S7-400 T16SHT	1	T16ESHT	1					$U_{out} = 20 - 125 \text{ VDC}$
6ES7 422-7BL00-0AB0	32 DO	706-2400 / 300-XXX	Kablo S7-400 2xT16ES	1	T16ES	2						
AI	6ES7 431-0HH00-0AB0	16 AI	706-2400 / 400-XXX	Kablo S7-400 2xA8E	1	A8ES	2					
	6ES7 431-1KF00-0AB0	8I AI	706-2400 / 404-XXX	Kablo S7-400 A8EI	1	A8ES	1					Akım
	6ES7 431-1KF00-0AB0	8 AI	706-2400 / 405-XXX	Kablo S7-400 A8EU	1	A8ES	1					Gerilim
	6ES7 431-1KF10-0AB0	8 AI	706-2400 / 401-XXX	Kablo S7-400 A8E	1	A8ES	1					
	6ES7 431-1KF20-0AB0	8 AI	706-2400 / 401-XXX	Kablo S7-400 A8E	1	A8ES	1					
	6ES7 431-7KF00-0AB0	8 AI	706-2400 / 402-XXX	Kablo S7-400 A8EI1	1	A8ES	1					Akım
	6ES7 431-7KF00-0AB0	8 AI	706-2400 / 403-XXX	Kablo S7-400 A8EU1	1	A8ES	1					Gerilim
	6ES7 431-7KF10-0AB0	8 AI	706-2400 / 400-XXX	Kablo S7-400 2xA8E	1	A8ES	2					
6ES7 431-7QH00-0AB0	16 AI	706-2400 / 400-XXX	Kablo S7-400 2xA8E	1	A8ES	2						
AO	6ES7 432-1HF00-0AB0	8 AO	706-2400 / 500-XXX	Kablo S7-400 A8SI	1	A8ES	1					Akım
	6ES7 432-1HF00-0AB0	8 AO	706-2400 / 501-XXX	Kablo S7-400 A8SU	1	A8ES	1					Gerilim



Parça numarası tanımında «xxxx» kablo uzunluğunun cm cinsinden gösterimidir.

Standart boy örnekleri: L (xxxx)

• 1.0 m (0100) / 1.50 m (0150) / 2.00 m (0200)

2m kablo için : 706 - 2300 / 0300 - 0200

Standardizasyon

WAGO'ya ait tüm PLC arabirim ailesi EC direktifleri 73/23/EEC ve 89/336/

EEC göre dizayn edilmiş olup Fransa ve Almanya'da üretilmektedir.

Aynı zamanda 2002/95/CE direktiflerine göre insan sağlığına zararlı bir madde içermez (RoHS).

KALİTE AYRINTILARDA GİZLİDİR!

Fransa'da üretilen Siemens ve Schneider PLC arabirimlerinde en üst kalite standardı hedeftir. Bu amaçla doğrudan kablolama yapmayı sağlayan ve PLC'de hiç bir tanımlama gerektirmeyen bağlantı, besleme hatlarının sigorta ile korunması, ters polarite diyodu, ayırıcılı analog arabirimler, ayırıcı klemensleri üzerinde ölçüm noktaları, sınıfında en küçük boyutlar ile yerden tasarruf ve kablolarda firmaların orijinal soketlerinin kullanımı ile 0,25mm² kablunun yüküklendirmeden doğrudan Cage Clamp'e bağlanması detaylardan sadece bazılarıdır. Yüzbinler harcadığımız otomasyon sistemine en az hata ile montaj ve arıza durumunda hızlı müdahale imkanını sağlarken sadece kusursuzu isteyin, üstelik çok şaşıracığınız fiyatlarla!

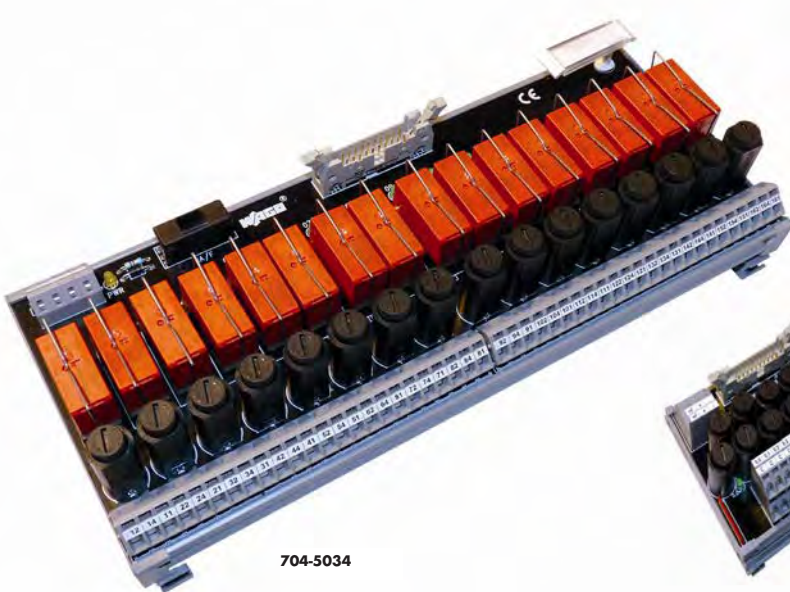

704-5034



704-2034



704-5024

PLC ARABİRİM MODÜLLERİ SCHNEIDER QUANTUM

	PLC		Soketli PLC Kablosu			Uyumlu Arabirimler (Giriş/Çıkış)							
	PLC I/O Kartları		Parça No	Tip	Adet	Giriş	Adet	Opto	Adet	Röle	Adet	Açıklama	
DI	140 DAI 340 00	16 DI	706-3140 / 300-XXX	Kablo QUANTUM 2xT16ESHT	1	T16ESHT	2					U _{in} = 24 VAC	
	140 DAI 353 00	32 DI	706-3140 / 300-XXX	Kablo QUANTUM 2xT16ESHT	1	T16ESHT	2					U _{in} = 24 VAC	
	140 DAI 440 00	16 DI	706-3140 / 300-XXX	Kablo QUANTUM 2xT16ESHT	1	T16ESHT	2					U _{in} = 48 VAC	
	140 DAI 453 00	32 DI	706-3140 / 300-XXX	Kablo QUANTUM 2xT16ESHT	1	T16ESHT	2					U _{in} = 48 VAC	
	140 DAI 540 00	16 DI	706-3140 / 300-XXX	Kablo QUANTUM 2xT16ESHT	1	T16ESHT	2					U _{in} = 115 VAC	
	141 DAI 543 00	16 DI	706-3140 / 300-XXX	Kablo QUANTUM 2xT16ESHT	1	T16ESHT	2					U _{in} = 115 VAC	
	140 DAI 553 00	32 DI	706-3140 / 300-XXX	Kablo QUANTUM 2xT16ESHT	1	T16ESHT	2					U _{in} = 115 VAC	
	140 DAI 740 00	16 DI	706-3140 / 300-XXX	Kablo QUANTUM 2xT16ESHT	1	T16ESHT	2					U _{in} = 230 VAC	
	141 DAI 753 00	32 DI	706-3140 / 300-XXX	Kablo QUANTUM 2xT16ESHT	1	T16ESHT	2					U _{in} = 230 VAC	
	140 DDI 353 00	32 DI	706-3140 / 301-XXX	Kablo QUANTUM 2xT16ES	1	T16ES	2	T16EO	2				
140 DDI 364 00	96 DI	706-3057 / 300-XXX	Kablo TSX T16ES	6	T16ES	6	T16EO	6					
140 DSI 353 00	32 DI	706-3140 / 301-XXX	Kablo QUANTUM 2xT16ES	1	T16ES	2	T16EO	2			U _{in} = 20...30 VDC		
DO	140 DAO 840 00	16 DO	706-3140 / 300-XXX	Kablo QUANTUM 2xT16ESHT	1	T16ESHT	2					U _{out} = 48...230 VAC	
	140 DAO 840 10	16 DO	706-3140 / 300-XXX	Kablo QUANTUM 2xT16ESHT	1	T16ESHT	2					U _{out} = 48...115 VAC	
	140 DAO 842 10	16 DO	706-3140 / 200-XXX	Kablo QUANTUM T16SHT	1	T16ESHT	1					U _{out} = 100...230 VAC	
	140 DAO 842 20	16 DO	706-3140 / 200-XXX	Kablo QUANTUM T16SHT	1	T16ESHT	1					U _{out} = 48...48 VAC	
	140 DAO 853 00	16 DO	706-3140 / 200-XXX	Kablo QUANTUM T16SHT	1	T16ESHT	1					U _{out} = 48...230 VAC	
	140 DDO 353 00	32 DO	706-3140 / 301-XXX	Kablo QUANTUM 2xT16ES	1	T16ES	2		T16S	2			
	140 DDO 353 01	32 DO	706-3140 / 301-XXX	Kablo QUANTUM 2xT16ES	1	T16ES	2		T16S	2			
	140 DDO 364 00	96 DO	706-3057 / 300-XXX	Kablo TSX T16ES	6	T16ES	6		T16S	6			
	140 DDO 843 00	16 DO	706-3140 / 201-XXX	Kablo QUANTUM T16S	1	T16ES	1		T16S	1		Only 24 VDC	
	140 DDO 885 00	12 DO	706-3140 / 202-XXX	Kablo QUANTUM T12SHT	1	T16ESHT	1					U _{out} = 48...125 VDC	
140 DRA 840 00	16 DO	706-3140 / 300-XXX	Kablo QUANTUM 2xT16ESHT	1	T16ESHT	2					U _{out} = 20...250 VAC/DC		
140 DVO 853 00	32 DO	706-3140 / 301-XXX	Kablo QUANTUM 2xT16ES	1	T16ES	2			T16S	2	U _{out} = 10...30 VDC		
DI/DO	140 DDM 390 00	16 DI 8 DO	706-3140 / 302-XXX	Kablo QUANTUM T16E8S	1	T16ES T8ES	1 1	T16EO	1		T8S	1	U _{in} = 30 VDC U _{out} = 19...30 VDC
AI	140 ACI 030 00	8 AI	706-3140 / 400-XXX	Kablo QUANTUM A8EI	1	A8ES	1					Akım	
	140 ACI 030 00	8 AI	706-3140 / 401-XXX	Kablo QUANTUM A8EU	1	A8ES	1					Gerilim	
	140 ACI 040 00	16 AI	706-3140 / 402-XXX	Kablo QUANTUM 2xA8E	1	A8ES	2						
	140 ARI 030 10	8 AI	706-3140 / 402-XXX	Kablo QUANTUM 2xA8E	1	A8ES	2					4 Kablo	
	140 AVI 030 00	8 AI	706-3140 / 400-XXX	Kablo QUANTUM A8EI	1	A8ES	1					Akım	
140 AVI 030 00	8 AI	706-3140 / 401-XXX	Kablo QUANTUM A8EU	1	A8ES	1					Gerilim		
AO	140 ACO 020 00	4 AO	706-3140 / 500-XXX	Kablo QUANTUM A4S	1	A4ES	1					Akım	
	140 ACO 130 00	8 AO	706-3140 / 501-XXX	Kablo QUANTUM A8S	1	A8ES	1						



Adım 1 Tablolardan PLC' nizi seçin.

Ör.: n PLC Siemens S7-300

Adım 2 PLC I/O kartını tespit edin

Ör.: n 6ES7 312-5BE03-0AB0

Adım 3 Gerekli konnektörlü kablo tipi ve adedini seçin.

Ör.: n 706-2300 / 0307-XXXX * Adet: 1
veya 706-2300 / 0701-XXXX Adet: 1

Adım 4 Uygun arabirim modülünü seçiniz.

Ör.: n PLC I/O: 6ES7 312-5BE03-0AB0
n Arabirim: T16ES Adet: 1 ve T8S Adet: 1

Adım 5 Datasheetlerden seçtiğiniz ürünün doğru olup olmadığını kontrol edebilirsiniz.

Ör.: n PLC I/O: 6ES7 313-6BE01-0AB0
n Arabirimler: T16EO adet 1 veya T16S adet 1



704-8003

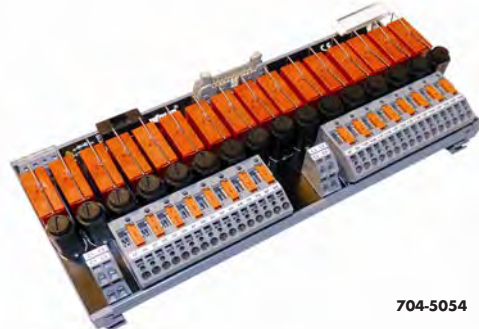

704-5054

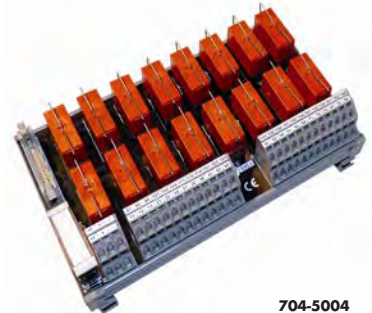

704-5004

PLC ARABİRİM MODÜLLERİ ROCKWELL CONTROL LOGIX (1756)

	PLC			Soketli PLC Kablosu			Uyumlu Arabirimler (Giriş/Çıkış)						
	PLC I/O Kartları			Parça No	Tip	Adet	Giriş	Adet	Opto	Adet	Röle	Adet	Açıklama
DI	1756 - IA16	16	DI	706-4756 / 300-XXX	Kablo Kontrol Lx T16ESHT	1	T16ESHT	1					$U_{in} = 120 \text{ VAC}$
	1756 - IA16I	16	DI	706-4756 / 302-XXX	Kablo Kontrol Lx 2xT16ESHT1	1	T16ESHT	2					$U_{in} = 120 \text{ VAC}$
	1756 - IA32	32	DI	706-4756 / 103-XXX	Kablo Kontrol Lx 2xT16EHT	1	T16ESHT	2					$U_{in} = 120 \text{ VAC}$
	1756 - IB16	16	DI	706-4756 / 100-XXX	Kablo Kontrol Lx T16E	1	T16ES	1	T16EO	1			
	1756 - IB16D	16	DI	706-4756 / 101-XXX	Kablo Kontrol Lx T16E1	1	T16ES	1	T16EO	1			
	1756 - IB16I	16	DI	706-4756 / 301-XXX	Kablo Kontrol Lx 2xT16ES	1	T16ES	2					
	1756 - IB16ISOE	16	DI	706-4756 / 301-XXX	Kablo Kontrol Lx 2xT16ES	1	T16ES	2					$U_{in} = 24/48 \text{ VDC}$
	1756 - IB32	32	DI	706-4756 / 102-XXX	Kablo Kontrol Lx 2xT16E	1	T16ES	2	T16EO	2			
	1756 - IC16	16	DI	706-4756 / 300-XXX	Kablo Kontrol Lx T16ESHT	1	T16ESHT	1					$U_{in} = 48 \text{ VDC}$
	1756 - IH16I	16	DI	706-4756 / 302-XXX	Kablo Kontrol Lx 2xT16ESHT1	1	T16ESHT	2					$U_{in} = 125 \text{ VDC}$
	1756 - IH16ISOE	16	DI	706-4756 / 302-XXX	Kablo Kontrol Lx 2xT16ESHT1	1	T16ESHT	2					$U_{in} = 125 \text{ VDC}$
	1756 - IM16I	16	DI	706-4756 / 302-XXX	Kablo Kontrol Lx 2xT16ESHT1	1	T16ESHT	2					$U_{in} = 240 \text{ VAC}$
	1756 - IN16	16	DI	706-4756 / 300-XXX	Kablo Kontrol Lx T16ESHT	1	T16ESHT	1					$U_{in} = 24 \text{ VAC}$
DO	1756 - OA8	8	DO	706-4756 / 300-XXX	Kablo Kontrol Lx T16ESHT	1	T16ESHT	1					$U_{out} = 120/240 \text{ VAC}$
	1756 - OA8E	8	DO	706-4756 / 200-XXX	Kablo Kontrol Lx T8SHT	1	T8ESHT	1					$U_{out} = 120 \text{ VAC}$
	1756 - OA16	16	DO	706-4756 / 300-XXX	Kablo Kontrol Lx T16ESHT	1	T16ESHT	1					$U_{out} = 120/240 \text{ VAC}$
	1756 - OA16I	16	DO	706-4756 / 302-XXX	Kablo Kontrol Lx 2xT16ESHT1	1	T16ESHT	2					$U_{out} = 120/240 \text{ VAC}$
	1756 - OB8	8	DO	706-4756 / 201-XXX	Kablo Kontrol Lx T8S	1	T8ES	1			T8S	1	
	1756 - OB8EI	8	DO	706-4756 / 205-XXX	Kablo Kontrol Lx T8S1	1	T8ES	1			T8S	1	
	1756 - OB8I	8	DO	706-4756 / 205-XXX	Kablo Kontrol Lx T8S1	1	T8ES	1			T8S	1	
	1756 - OB16D	16	DO	706-4756 / 206-XXX	Kablo Kontrol Lx T16S1	1	T16ES	1			T16S	1	
	1756 - OB16E	16	DO	706-4756 / 203-XXX	Kablo Kontrol Lx T16S	1	T16ES	1			T16S	1	
	1756 - OB16I	16	DO	706-4756 / 301-XXX	Kablo Kontrol Lx 2xT16ES	1	T16ES	2					
	1756 - OB16IS	16	DO	706-4756 / 301-XXX	Kablo Kontrol Lx 2xT16ES	1	T16ES	2					
	1756 - OB32	32	DO	706-4756 / 207-XXX	Kablo Kontrol Lx 2xT16S	1	T16ES	2			T16S	2	
	1756 - OC8	8	DO	706-4756 / 202-XXX	Kablo Kontrol Lx T8SHT1	1	T8ESHT	1					$U_{out} = 48 \text{ VDC}$
	1756 - OH8I	8	DO	706-4756 / 302-XXX	Kablo Kontrol Lx 2xT16ESHT1	1	T16ESHT	2					$U_{out} = 120 \text{ VDC}$
	1756 - ON8	8	DO	706-4756 / 204-XXX	Kablo Kontrol Lx T8SHT2	1	T8ESHT	1					$U_{out} = 24 \text{ VAC}$
	1756 - OW16I	16	DO	706-4756 / 302-XXX	Kablo Kontrol Lx 2xT16ESHT1	1	T16ESHT	2					$U_{out} = 10..265 \text{ VAC/DC}$
1756 - OX8I	8	DO	706-4756 / 302-XXX	Kablo Kontrol Lx 2xT16ESHT1	1	T16ESHT	2					$U_{out} = 10..265 \text{ VAC/DC}$	
AI	1756 - IF4XOF2F	4	AI +2 AO	706-4756 / 400-XXX	Kablo Kontrol Lx A4E2SI	1	A8ES	1					Akım
	1756 - IF4XOF2F	4	AI +2 AO	706-4756 / 401-XXX	Kablo Kontrol Lx A4E2SU	1	A8ES	1					Gerilim
	1756 - IF6CIS	6	AI	706-4756 / 411-XXX	Kablo Kontrol Lx A6EP	1	A8ES	1					Pasif Sensör
	1756 - IF6CIS	6	AI	706-4756 / 412-XXX	Kablo Kontrol Lx A6EA	1	A8ES	1					Aktif Sensör
	1756 - IF6I	6	AI	706-4756 / 408-XXX	Kablo Kontrol Lx A6EI	1	A8ES	1					Akım
	1756 - IF6I	6	AI	706-4756 / 409-XXX	Kablo Kontrol Lx A6EU	1	A8ES	1					Gerilim
	1756 - IF8	8	AI	706-4756 / 402-XXX	Kablo Kontrol Lx A8EI	1	A8ES	1					Akım
	1756 - IF8	8	AI	706-4756 / 403-XXX	Kablo Kontrol Lx A8EU	1	A8ES	1					Gerilim
	1756 - IF8H	8	AI	706-4756 / 404-XXX	Kablo Kontrol Lx A8EI1	1	A8ES	1					Akım
	1756 - IF8H	8	AI	706-4756 / 405-XXX	Kablo Kontrol Lx A8EU1	1	A8ES	1					Gerilim
	1756 - IF16	16	AI	706-4756 / 406-XXX	Kablo Kontrol Lx 2xA8EI	1	A8ES	2					Akım
	1756 - IF16	16	AI	706-4756 / 407-XXX	Kablo Kontrol Lx 2xA8EU	1	A8ES	2					Gerilim
	1756 - IR6I	16	AI	706-4756 / 410-XXX	Kablo Kontrol Lx A6E RTD	1	A8ES	2					
AO	1756 - OF4	4	AO	706-4756 / 500-XXX	Kablo Kontrol Lx A4SI	1	A4ES	1					Akım
	1756 - OF4	4	AO	706-4756 / 501-XXX	Kablo Kontrol Lx A4SU	1	A4ES	1					Gerilim
	1756 - OF6CI	6	AO	706-4756 / 502-XXX	Kablo Kontrol Lx A6S	1	A8ES	1					$Z < 550\Omega$
	1756 - OF6VI	6	AO	706-4756 / 502-XXX	Kablo Kontrol Lx A6S	1	A8ES	1					
	1756 - OF8	8	AO	706-4756 / 503-XXX	Kablo Kontrol Lx A8SI	1	A8ES	1					Akım
	1756 - OF8	8	AO	706-4756 / 504-XXX	Kablo Kontrol Lx A8SU	1	A8ES	1					Gerilim
	1756 - OF8H	8	AO	706-4756 / 503-XXX	Kablo Kontrol Lx A8SI	1	A8ES	1					Akım
	1756 - OF8H	8	AO	706-4756 / 504-XXX	Kablo Kontrol Lx A8SU	1	A8ES	1					Gerilim



704-2034



704-5003



706-7753/302-200

PLC ARABİRİM MODÜLLERİ

PLC ARABİRİMLERİ

Ürün Kodu	Açıklama	Paket	Birim Fiyat
PLC İÇİN DI - DO - AI - AO ARABİRİMLERİ			
704-2003	8 kanallı LED'li arabirim, 3 kablolu, DIN 41651' e göre HE10	1	94,47 €
704-2004	16 kanallı LED' li arabirim, 1 kablolu, T16ES	1	87,42 €
704-2014	16 kanallı LED' li, bıçaklı ayırıcılı arabirim, 1 kablolu, T16ES	1	129,72 €
704-2024	16 kanallı LED' li arabirim, 2 kablolu, T16ES	1	107,16 €
704-2034	16 kanallı LED' li, bıçaklı ayırıcılı arabirim, 2 kablolu, her kanalda sigorta, T16ES	1	207,27 €
704-2044	16 kanallı LED' li, bıçaklı ayırıcılı arabirim, 2 kablolu, T16ES	1	143,82 €
704-2054	16 kanallı LED' li arabirim, 3 kablolu, T16ES	1	121,26 €
704-2064	16 kanallı LED' li, bıçaklı ayırıcılı arabirim, 3 kablolu, T16ES	1	174,84 €
704-2224	16 kanallı LED' siz arabirim, 2 kablolu, T16ES	1	90,24 €
704-2604	LED'li, 16 dijital kanal giriş, 2 PLC'nin paralel çalışması için flat kablo ve klemens bağlantılı, T16E (Teslim süresi: 12 hafta)	1	184,71 €
704-2614	LED'li, 16 dijital kanal giriş, 2 PLC'nin paralel çalışması için flat kablo ve klemens bağlantılı, T16S (Teslim süresi: 12 hafta)	1	176,25 €
704-2704	24 VDC, 16 kanallı, 1 kablolu, konnektörlü arabirim, T16ES (Teslim süresi 12 hafta)	1	97,29 €
704-2714	48 VDC, 16 kanallı, 1 kablolu, konnektörlü arabirim, T16ES (Teslim süresi: 12 hafta)	1	129,72 €
704-2724	24 VDC, 16 kanallı, 2 kablolu, konnektörlü arabirim, T16ES (Teslim süresi: 12 hafta)	1	105,75 €
704-4004	16 kanallı Optokuplör arabirimi, 2 kablolu, 24 AC/DC, T16EO	1	844,59 €
704-4014	16 kanallı Optokuplör arabirimi, 2 kablolu, 24 AC/DC, manuel tetiklemeli, T16EO	1	1.006,74 €
704-4024	16 kanallı Optokuplör arabirimi, 2 kablolu, 48 AC/DC, T16EO (Teslim süresi 12 hafta)	1	844,59 €
704-5003	8 kanallı LED' li 6mm röle arabirimi, T8S	1	184,71 €
704-5004	16 kanallı LED' li röle arabirimi, T16S	1	445,56 €
704-5014	16 kanallı LED' li röle arabirimi, röleler dahil değil, T16S	1	269,31 €
704-5024	16 kanallı LED' li 6mm röle arabirimi, sadece 111mm, T16S	1	370,83 €
704-5034	16 kanallı LED' li röle arabirimi, her kanalda sigorta koruması, T16S	1	431,46 €
704-5044	16 kanallı LED' li 6mm röle arabirimi, manuel röle çektirmeli, T16S	1	586,56 €
704-5054	16 kanallı LED' li röle arabirimi, her kanalda sigorta koruması ve bıçaklı ayırıcı, T16S	1	473,76 €
704-5063	8 kanallı LED' li 5A'li 2 kontak röle arabirimi, manuel röle çektirmeli, T8S (Teslim 12 hafta)	1	255,21 €
704-5064	16 kanallı LED' li 2 kontaklı röle arabirimi, T16S	1	445,56 €
704-5084	16 kanallı LED' li 6mm röle arabirimi, sadece 111mm, röleler dahil değil, T16S	1	246,75 €
704-5104	16 kanallı LED' li 6mm röle arabirimi, manuel röle çektirmeli, rölesiz, T16S (Teslim Süresi: 8 Hafta)	1	493,50 €
704-5134	16 kanallı LED' li 2 kontaklı röle arabirimi, röleler dahil değil, T16S (Teslim süresi 12 hafta)	1	344,04 €
704-5213	8 kanallı LED' li 12A'li röle arabirimi, manuel röle çektirmeli, T8S	1	439,92 €
704-5214	16 kanallı LED' li 12A'li röle arabirimi, manuel röle çektirmeli, T16S	1	750,12 €
704-5234	16 kanallı LED' li 6mm röle arabirimi, her kanalda sigorta korumalı, 115mm boy, T16S (Teslim süresi 12 hafta)	1	370,83 €
704-5624	16 kanallı, LED'li röle arabirimi 2 PLC'nin paralel çalışması için, T16S (Tes. Sü:12 hafta)	1	535,80 €
704-5704	16 kanallı, LED'li 6 mm röle arabirimi, lehimli röleli, sadece 8 mm, konnektörlü, T16S (Teslim süresi 12 hafta)	1	284,82 €
704-5724	16 kanallı, LED'li 6 mm röle arabirimi, konnektörlü, T16S (Teslim süresi 12 hafta)	1	370,83 €
704-7010	10 kanallı, PLC arabirim modülü, giriş ve çıkış için konnektörlü, HE10 (Teslim süresi 12 hafta)	1	50,76 €
704-7014	14 kanallı, PLC arabirim modülü, giriş ve çıkış için konnektörlü, HE10 (Teslim süresi 12 hafta)	1	57,81 €
704-7016	16 kanallı, PLC arabirim modülü, giriş ve çıkış için konnektörlü, HE10 (Teslim süresi 12 hafta)	1	60,63 €
704-7020	20 kanallı, PLC arabirim modülü, giriş ve çıkış için konnektörlü, HE10 (Teslim süresi 12 hafta)	1	64,86 €



704-2014



704-5024

TS:8H/8H , Bu üründe teslim süresi 12 haftadır. Daha erken teslim ancak kapsamlı alımlarda olur.

PLC ARABİRİM MODÜLLERİ OMRON CJ1

	PLC		Soketli PLC Kablosu			Uyumlu Arabirimler (Giriş/Çıkış)				Açıklama		
	PLC I/O Kartları		Parça No	Tip	Adet	Giriş	Adet	Opto	Adet		Röle	Adet
DI	CJ1W-ID201	8 DI	706-0100 / 301-XXX	Kablo UNIVERSEL T8ES	1	T8ES	1					Log. pozitif (com-)
	CJ1W-ID211	16 DI	706-0100 / 300-XXX	Kablo UNIVERSEL T16ES	1	T16ES	1					Log. pozitif (com-)
	CJ1W-ID231	32 DI	706-6001 / 100-XXX	Kablo CJ1W 2xT16E	1	T16ES	2	T16EO	2			Log. pozitif (com-)
	CJ1W-ID232	32 DI	706-6001 / 300-XXX	Kablo CJ1W 2xT16ES	1	T16ES	2	T16EO	2			Log. pozitif (com-)
	CJ1W-ID261	64 DI	706-6001 / 100-XXX	Kablo CJ1W 2xT16E	2	T16ES	4	T16EO	4			Log. pozitif (com-)
	CJ1W-ID262	64 DI	706-6001 / 300-XXX	Kablo CJ1W 2xT16ES	2	T16ES	4	T16EO	4			Log. pozitif (com-)
	CJ1W-IDP01	16 DI	706-0100 / 300-XXX	Kablo UNIVERSEL T16ES	1	T16ES	1					Log. pozitif (com-)
	CJ1W-INT01	16 DI	706-0100 / 300-XXX	Kablo UNIVERSEL T16ES	1	T16ES	1					Log. pozitif (com-)
DO	CJ1W-OD204	8 DO	706-0100 / 301-XXX	Kablo UNIVERSEL T8ES	1	T8ES	1			T8S	1	
	CJ1W-OD211	16 DO	706-0100 / 300-XXX	Kablo UNIVERSEL T16ES	1	T16ES	1			T16S	1	
	CJ1W-OD232	32 DO	706-6001 / 300-XXX	Kablo CJ1W 2xT16ES	1	T16ES	2			T16S	2	
	CJ1W-OD262	64 DO	706-6001 / 300-XXX	Kablo CJ1W 2xT16ES	1	T16ES	4			T16S	4	
DI/DO	CJ1W-MD232	16 DI 16 DO	706-6001 / 0301-XXX	Kablo CJ1W T16E+T16S	1	T16ES	1			T16S	1	Log. pozitif (com-)

PLC ARABİRİM MODÜLLERİ

PLC ARABİRİMLERİ

Ürün Kodu	Açıklama	Paket	Birim Fiyat
704-7026	26 kanallı, PLC arabirim modülü, giriş ve çıkış için konnektörlü, HE10 (Teslim: 12 hafta)	1	73,32 €
704-7034	34 kanallı, PLC arabirim modülü, giriş ve çıkış için konnektörlü, HE10 (Teslim: 12 hafta)	1	80,37 €
704-7040	40 kanallı, PLC arabirim modülü, giriş ve çıkış için konnektörlü HE10 (Teslim: 12 hafta)	1	87,42 €
704-7050	50 kanallı, PLC arabirim modülü, giriş ve çıkış için konnektörlü, HE10 (Teslim: 12 hafta)	1	105,75 €
704-7509	9 kanal D-SUB erkek konnektörlü arabirim (Teslim: 12 hafta)	1	sorunuz
704-7515	15 kanal D-SUB erkek konnektörlü arabirim (Teslim: 12 hafta)	1	sorunuz
704-7525	25 kanal D-SUB erkek konnektörlü arabirim (Teslim: 12 hafta)	1	136,77 €
704-7537	37 kanal D-SUB erkek konnektörlü arabirim (Teslim: 12 hafta)	1	sorunuz
704-7550	50 kanal D-SUB erkek konnektörlü arabirim (Teslim: 12 hafta)	1	sorunuz
704-7609	9 kanal D-SUB dişi konnektörlü arabirim (Teslim: 12 hafta)	1	sorunuz
704-7615	15 kanal D-SUB dişi konnektörlü arabirim (Teslim: 12 hafta)	1	sorunuz
704-7625	25 kanal D-SUB dişi konnektörlü arabirim (Teslim: 12 hafta)	1	145,23 €
704-7637	37 kanal D-SUB dişi konnektörlü arabirim (Teslim: 12 hafta)	1	sorunuz
704-7650	50 kanal D-SUB dişi konnektörlü arabirim (Teslim: 12 hafta)	1	sorunuz
704-8002	4 kanallı analog giriş, 2 ve 4 kablolu sensörler için, S7 için, A4ES	1	107,16 €
704-8003	8 kanallı analog giriş, 2 ve 4 kablolu sensörler için, S7 için, A8ES	1	121,26 €
704-8012	4 kanallı analog giriş, 2 ve 4 kablolu sensörlere, her kanalda bıçaklı ayırıcı, S7 için, A4ES	1	94,47 €
704-8013	8 kanallı analog giriş, 2-4 kablolu sensörlere, her kanalda bıçaklı ayırıcı, S7 için, A8ES	1	187,53 €
704-8023	8 kanallı analog giriş, akım ve gerilim sinyalleri için, S7 için, A8TSX	1	105,75 €
704-9004	Giriş yedekleme arabirimi 16 kanal için, T16E modülleri ile, aksesuar (Teslim: 12 hafta)	1	77,55 €
704-9014	Çıkış yedekleme arabirimi 16 kanal için T16S modülleri ile, aksesuar (Teslim: 12 hafta)	1	132,54 €
704-9027	PLC giriş/çıkış simülasyon seti, 8 ve 16 kanal için, aksesuar	1	518,88 €
704-9604	16 dijital kanal giriş, 2 PLC'nin paralel çalışması için flat kablo-klemens bağlantılı, T16E (12H)	1	100,11 €
704-9614	16 dijital kanal çıkış, 2 PLC'nin paralel çalışması için flat kablo-klemens bağlantılı, T16S (12H)	1	136,77 €
HE10/DIN41651 UNIVERSAL KABLO			
706-100/300-100	16 Kanal DI/DO kartları için 20'li HE10 konnektör - DIN41651 açık kablo, 1m	1	47,94 €
706-100/300-200	16 Kanal DI/DO kartları için 20'li HE10 konnektör - DIN41651 açık kablo, 2m	1	59,22 €
706-100/301-100	8 Kanal DI/DO kartları için 10'lu HE10 konnektör - DIN41651 açık kablo, 1m	1	38,07 €
706-100/301-200	8 Kanal DI/DO kartları için 10'lu HE10 konnektör - DIN41651 açık kablo, 2m	1	40,89 €
706-100/310-100	10 kanal, DI/DO kartları için HE10 konnek., DIN 41651 bir tarafı konnek., 1m	1	39,48 €
706-100/310-200	10 kanal, DI/DO kartları için HE10 konnek., DIN 41651 bir tarafı konnek., 2m	1	42,30 €
706-100/314-100	14 kanal, DI/DO kartları için HE10 konnek., DIN 41651 bir tarafı konnek., 1m (TS:12H)	1	49,35 €
706-100/314-200	14 kanal, DI/DO kartları için HE10 konnek., DIN 41651 bir tarafı konnek., 2m (TS:12H)	1	52,17 €
706-100/316-100	16 kanal, DI/DO kartları için HE10 konnek., DIN 41651 bir tarafı konnek., 1m (TS:12H)	1	52,17 €
706-100/316-200	16 kanal, DI/DO kartları için HE10 konnek., DIN 41651 bir tarafı konnek., 2m (TS:12H)	1	56,40 €
706-100/320-100	20 kanal, DI/DO kartları için HE10 konnek., DIN 41651 bir tarafı konnek., 1m	1	53,58 €
706-100/320-200	20 kanal, DI/DO kartları için HE10 konnek., DIN 41651 bir tarafı konnek., 2m	1	59,22 €
706-100/326-100	26 kanal, DI/DO kartları için HE10 konnek., DIN 41651 bir tarafı konnek., 1m (TS:12H)	1	64,86 €
706-100/326-200	26 kanal, DI/DO kartları için HE10 konnek., DIN 41651 bir tarafı konnek., 2m (TS:12H)	1	70,50 €
706-100/334-100	34 kanal, DI/DO kartları için HE10 konnek., DIN 41651 bir tarafı konnek., 1m (TS:12H)	1	78,96 €
706-100/334-200	34 kanal, DI/DO kartları için HE10 konnek., DIN 41651 bir tarafı konnek., 2m (TS:12H)	1	90,24 €
706-100/340-100	40 kanal, DI/DO kartları için HE10 konnek., DIN 41651 bir tarafı konnek., 1m (TS:12H)	1	83,19 €
706-100/340-200	40 kanal, DI/DO kartları için HE10 konnek., DIN 41651 bir tarafı konnek., 2m (TS:12H)	1	95,88 €
706-100/350-100	50 kanal, DI/DO kartları için HE10 konnek., DIN 41651 bir tarafı konnek., 1m (TS:12H)	1	104,34 €
706-100/350-200	50 kanal, DI/DO kartları için HE10 konnek., DIN 41651 bir tarafı konnek., 2m (TS:12H)	1	121,26 €
706-150/310-100	10 kanal, DI/DO kartları için HE10 konnek., DIN 41651 iki tarafı konnek., 1m (TS:12H)	1	39,48 €
706-150/310-200	10 kanal, DI/DO kartları için HE10 konnek., DIN 41651 iki tarafı konnek., 2m (TS:12H)	1	42,30 €
706-150/314-100	14 kanal, DI/DO kartları için HE10 konnek., DIN 41651 iki tarafı konnek., 1m (TS:12H)	1	49,35 €
706-150/314-200	14 kanal, DI/DO kartları için HE10 konnek., DIN 41651 iki tarafı konnek., 2m (TS:12H)	1	52,17 €
706-150/316-100	16 kanal, DI/DO kartları için HE10 konnek., DIN 41651 iki tarafı konnek., 1m (TS:12H)	1	52,17 €
706-150/316-200	16 kanal, DI/DO kartları için HE10 konnek., DIN 41651 iki tarafı konnek., 2m (TS:12H)	1	56,40 €
706-150/320-100	20 kanal, DI/DO kartları için HE10 konnek., DIN 41651 iki tarafı konnek., 1m (TS:12H)	1	53,58 €
706-150/320-200	20 kanal, DI/DO kartları için HE10 konnek., DIN 41651 iki tarafı konnek., 2m (TS:12H)	1	59,22 €
706-150/326-100	26 kanal, DI/DO kartları için HE10 konnek., DIN 41651 iki tarafı konnek., 1m (TS:12H)	1	64,86 €
706-150/326-200	26 kanal, DI/DO kartları için HE10 konnek., DIN 41651 iki tarafı konnek., 2m (TS:12H)	1	70,50 €
706-150/334-100	34 kanal, DI/DO kartları için HE10 konnek., DIN 41651 iki tarafı konnek., 1m (TS:12H)	1	78,96 €
706-150/334-200	34 kanal, DI/DO kartları için HE10 konnek., DIN 41651 iki tarafı konnek., 2m (TS:12H)	1	90,24 €
706-150/340-100	40 kanal, DI/DO kartları için HE10 konnek., DIN 41651 iki tarafı konnek., 1m	1	83,19 €
706-150/340-200	40 kanal, DI/DO kartları için HE10 konnek., DIN 41651 iki tarafı konnek., 2m (TS:12H)	1	98,70 €
706-150/350-100	50 kanal, DI/DO kartları için HE10 konnek., DIN 41651 iki tarafı konnek., 1m (TS:12H)	1	105,75 €
706-150/350-200	50 kanal, DI/DO kartları için HE10 konnek., DIN 41651 iki tarafı konnek., 2m (TS:12H)	1	124,08 €

TS:12H : Teslim süresi 12 haftadır.



704-9004

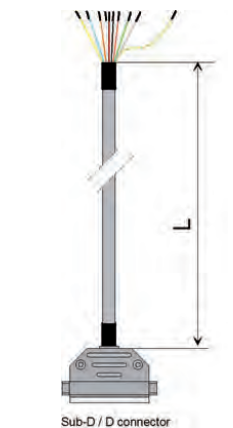
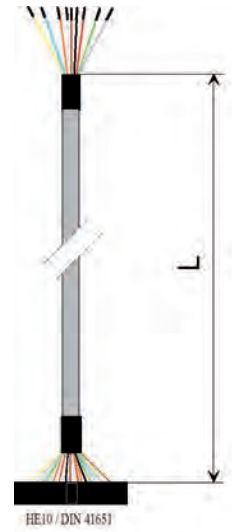
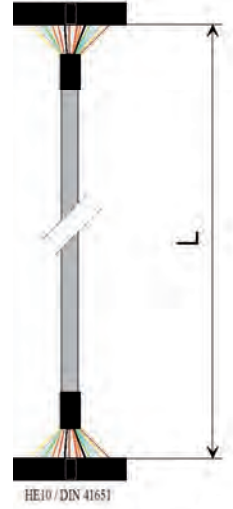

PLC ARABİRLERİ

Ürün Kodu	Açıklama	Paket	Birim Fiyat
4 KANAL ANALOG MODÜLER İÇİN			
706-100/509-100	9 kanal, açık/erkek D-SUB konnektör, 1m (Teslim süresi 12 haftadır)	1	59,22 €
706-100/509-200	9 kanal, açık/erkek D-SUB konnektör, 2m (Teslim süresi 12 haftadır)	1	69,09 €
706-100/515-100	15 kanal, açık/erkek D-SUB konnektör, 1m (Teslim süresi 12 haftadır)	1	74,73 €
706-100/515-200	15 kanal, açık/erkek D-SUB konnektör, 2m (Teslim süresi 12 haftadır)	1	87,42 €
706-100/525-100	25 kanal, açık/erkek D-SUB konnektör, 1m (Teslim süresi 12 haftadır)	1	105,75 €
706-100/525-200	25 kanal, açık/erkek D-SUB konnektör, 2m (Teslim süresi 12 haftadır)	1	121,26 €
706-100/537-100	37 kanal, açık/erkek D-SUB konnektör, 1m (Teslim süresi 12 haftadır)	1	149,46 €
706-100/537-200	37 kanal, açık/erkek D-SUB konnektör, 2m (Teslim süresi 12 haftadır)	1	169,20 €
706-100/550-100	50 kanal, açık/erkek D-SUB konnektör, 1m (Teslim süresi 12 haftadır)	1	243,93 €
706-100/550-200	50 kanal, açık/erkek D-SUB konnektör, 2m (Teslim süresi 12 haftadır)	1	279,18 €
706-100/609-100	9 kanal, açık/erkek D-SUB konnektör, 1m (Teslim süresi 12 haftadır)	1	59,22 €
706-100/609-200	9 kanal, açık/erkek D-SUB konnektör, 2m (Teslim süresi 12 haftadır)	1	69,09 €
706-100/615-100	15 kanal, açık/dişi D-SUB konnektör, 1m (Teslim süresi 12 haftadır)	1	74,73 €
706-100/615-200	15 kanal, açık/dişi D-SUB konnektör, 2m (Teslim süresi 12 haftadır)	1	87,42 €
706-100/625-100	25 kanal, açık/dişi D-SUB konnektör, 1m (Teslim süresi 12 haftadır)	1	105,75 €
706-100/625-200	25 kanal, açık/dişi D-SUB konnektör, 2m (Teslim süresi 12 haftadır)	1	121,26 €
706-100/637-100	37 kanal, açık/dişi D-SUB konnektör, 1m (Teslim süresi 12 haftadır)	1	149,46 €
706-100/637-200	37 kanal, açık/dişi D-SUB konnektör, 2m (Teslim süresi 12 haftadır)	1	169,20 €
706-100/650-100	50 kanal, açık/dişi D-SUB konnektör, 1m (Teslim süresi 12 haftadır)	1	243,93 €
706-100/650-200	50 kanal, açık/dişi D-SUB konnektör, 2m (Teslim süresi 12 haftadır)	1	279,18 €
8 KANAL ANALOG MODÜLER İÇİN			
706-160/509-100	9 kanal, erkek/dişi D-SUB konnektör, 1m (Teslim süresi 12 haftadır)	1	70,50 €
706-160/509-200	9 kanal, erkek/dişi D-SUB konnektör, 2m (Teslim süresi 12 haftadır)	1	77,55 €
706-160/515-100	15 kanal, erkek/dişi D-SUB konnektör, 1m (Teslim süresi 12 haftadır)	1	94,47 €
706-160/515-200	15 kanal, erkek/dişi D-SUB konnektör, 2m (Teslim süresi 12 haftadır)	1	102,93 €
706-160/525-100	25 kanal, erkek/dişi D-SUB konnektör, 1m (Teslim süresi 12 haftadır)	1	132,54 €
706-160/525-200	25 kanal, erkek/dişi D-SUB konnektör, 2m (Teslim süresi 12 haftadır)	1	146,64 €
706-160/537-100	37 kanal, erkek/dişi D-SUB konnektör, 1m (Teslim süresi 12 haftadır)	1	195,99 €
706-160/537-200	37 kanal, erkek/dişi D-SUB konnektör, 2m (Teslim süresi 12 haftadır)	1	217,14 €
706-160/550-100	50 kanal, erkek/dişi D-SUB konnektör, 1m (Teslim süresi 12 haftadır)	1	351,09 €
706-160/550-200	50 kanal, erkek/dişi D-SUB konnektör, 2m (Teslim süresi 12 haftadır)	1	383,52 €
SIEMENS, S7 300 ve S7 400 İÇİN PLC KABLOLARI			
706-2300/100-100	2x16, S7-300 64 DO/DI için PLC ara kablosu 1m (2 adet seçilmeli) (TS:12H)	1	119,85 €
706-2300/100-200	2x16, S7-300 64 DO/DI için PLC ara kablosu 2m (2 adet seçilmeli) (TS:12H)	1	129,72 €
706-2300/101-100	T16ES için 1m kablo (Teslim süresi 12 haftadır)	1	229,83 €
706-2300/101-200	T16ES için 2m kablo (Teslim süresi 12 haftadır)	1	229,83 €
706-2300/101-300	T16ES için 3m kablo (Teslim süresi 12 haftadır)	1	235,47 €
706-2300/200-100	2x16, S7-300 64 DO için PLC ara kablosu 1m (2 adet seçilmeli) (TS:12H)	1	132,54 €
706-2300/200-200	2x16, S7-300 64 DO için PLC ara kablosu 1m (2 adet seçilmeli) (TS:12H)	1	142,41 €
706-2300/201-100	1x8, S7-300 8 DO/DI için PLC ara kablosu 1m (Teslim süresi 12 haftadır)	1	157,92 €
706-2300/201-200	1x8, S7-300 8 DO/DI için PLC ara kablosu 2m (Teslim süresi 12 haftadır)	1	160,74 €
706-2300/300-100	1x16, S7-300 16 DO/DI için PLC ara kablosu 1m (Teslim süresi 12 haftadır)	1	214,32 €
706-2300/300-200	1x16, S7-300 16 DO/DI için PLC ara kablosu 2m (Teslim süresi 12 haftadır)	1	219,96 €
706-2300/301-100	2x16, S7-300 32 DO/DI için PLC ara kablosu 1m (Teslim süresi 12 haftadır)	1	287,64 €
706-2300/301-200	2x16, S7-300 32 DO/DI için PLC ara kablosu 2m (Teslim süresi 12 haftadır)	1	303,15 €
706-2300/400-100	1x8, S7-300 8 AI için PLC ara kablosu 1m (Teslim süresi 12 haftadır)	1	249,57 €
706-2300/401-100	1x8, S7-300 2 AI için PLC ara kablosu 1m (Teslim süresi 12 haftadır)	1	187,53 €
706-2300/404-100	A8EL1 1 m kablo (Teslim süresi 12 haftadır)	1	339,81 €
706-2300/404-200	A8EL1 2 m kablo (Teslim süresi 12 haftadır)	1	362,37 €
706-2300/404-300	A8EL1 3 m kablo (Teslim süresi 12 haftadır)	1	377,88 €
706-2300/406-100	A8EL2 1 m (Teslim süresi 12 haftadır)	1	328,53 €
706-2300/406-200	A8EL2 2 m (Teslim süresi 12 haftadır)	1	351,09 €
706-2300/406-300	A8EL2 3 m (Teslim süresi 12 haftadır)	1	372,24 €
706-2300/500-100	A451 1 m (Teslim süresi 12 haftadır)	1	224,19 €
706-2300/500-200	A451 2 m (Teslim süresi 12 haftadır)	1	239,70 €
706-2300/500-300	A451 3 m (Teslim süresi 12 haftadır)	1	256,62 €
706-2300/502-100	1x8, S7-300 8 AO (akım) için PLC ara kablosu 1m (Teslim süresi 12 haftadır)	1	338,40 €
706-2300/503-100	1x8, S7-300 8 AO (gerilim) için PLC ara kablosu 1m (Teslim süresi 12 haftadır)	1	338,40 €
706-2400/100-100	2x16, S7-400 64 DO/DI için PLC ara kablosu 1m (2 adet seçilmeli) (TS:12H)	1	324,30 €
706-2400/100-200	2x16, S7-400 64 DO/DI için PLC ara kablosu 2m (2 adet seçilmeli)	1	346,86 €
706-2400/201-100	1x8, S7-400 8 DO/DI için PLC ara kablosu 1m (Teslim süresi 12 haftadır)	1	318,66 €
706-2400/201-200	1x8, S7-400 8 DO/DI için PLC ara kablosu 2m (Teslim süresi 12 haftadır)	1	328,53 €
706-2400/300-100	1x16, S7-400 16 DO/DI için PLC ara kablosu 1m (Teslim süresi 12 haftadır)	1	349,68 €

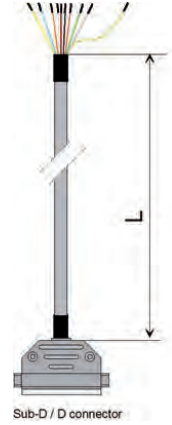

PLC ARABİRLERİ

Ürün Kodu	Açıklama	Paket	Birim Fiyat
706-2400/300-200	1x16, S7-400 16 DO/DI için PLC ara kablosu 2m (Teslim süresi 12 haftadır)	1	373,65 €
706-2400/301-100	2x16, S7-400 32 DO/DI için PLC ara kablosu 1m (Teslim süresi 12 haftadır)	1	336,99 €
706-2400/301-200	2x16, S7-400 32 DO/DI için PLC ara kablosu 2m (Teslim süresi 12 haftadır)	1	351,09 €
706-2400/400-100	2x8, S7-400 16 AI için PLC ara kablosu 1m (Teslim süresi 12 haftadır)	1	380,70 €
706-2400/400-200	2x8, S7-400 16 AI için PLC ara kablosu 2m (Teslim süresi 12 haftadır)	1	406,08 €
706-2400/500-100	1x8, S7-400 8 AO (akım) için PLC ara kablosu 1m (Teslim süresi 12 haftadır)	1	300,33 €
706-2400/501-200	1x8, S7-400 8 AO (gerilim) için PLC ara kablosu 1m (Teslim süresi 12 haftadır)	1	324,30 €
SCHNEIDER TSX57 PREMIUM, M340, QUANTUM İÇİN PLC KABLORARI			
706-3057/300-100	1x16, TSX57 16-32-64 DO/DI için PLC ara kablosu 1m (750-14xx ve 15xx için uygun) (Teslim süresi 12 haftadır)	1	47,94 €
706-3057/300-200	1x16, TSX57 16-32-64 DO/DI için PLC ara kablosu 2m (750-14xx ve 15xx için uygun) (Teslim süresi 12 haftadır)	1	52,17 €
706-3057/301-100	1x8, TSX57 8 DO/DI için PLC ara kablosu 1m (Teslim süresi 12 haftadır)	1	250,98 €
706-3057/301-200	1x8, TSX57 8 DO/DI için PLC ara kablosu 2m (Teslim süresi 12 haftadır)	1	253,80 €
706-3140/300-100	1x16, QUANTUM 16-96 DO/DI için PLC ara kablosu 1m (96 için 6 adet seçilmeli) (Teslim süresi 12 haftadır)	1	442,74 €
706-3140/300-200	1x16, QUANTUM 16-96 DO/DI için PLC ara kablosu 2m (96 için 6 adet seçilmeli) (Teslim süresi 12 haftadır)	1	462,48 €
706-3140/301-100	2x16, QUANTUM 32 DO/DI için PLC ara kablosu 1m (Teslim süresi 12 haftadır)	1	327,12 €
706-3140/301-200	2x16, QUANTUM 32 DO/DI için PLC ara kablosu 2m (Teslim süresi 12 haftadır)	1	329,94 €
706-3340/301-100	1x16, M340 16 DO/DI için PLC ara kablosu 1m	1	217,14 €
706-3340/301-200	1x16, M340 16 DO/DI için PLC ara kablosu 2m (Teslim süresi 12 haftadır)	1	227,01 €
706-3340/302-100	2x16, M340 32-64 DO/DI için PLC ara kablosu 1m (64 için 2 adet seçilmeli) (TS:12H)	1	119,85 €
706-3340/302-200	2x16, M340 32-64 DO/DI için PLC ara kablosu 2m (64 için 2 adet seçilmeli) (TS:12H)	1	129,72 €
706-7753/302-100	WAGO 750-1400, -1402, -1500, -1501, -1502 için 2x10 1m kablo (TS:12H)	1	56,40 €
706-7753/302-200	WAGO 750-1400, -1402, -1500, -1501, -1502 için 2x10 2m kablo (TS:12H)	1	60,63 €
PLC İÇİN STANDART VERSİYON DI - DO AI - AO ARABİRLERİ			
288-825	12A lik, 2,5mm2,18 bağlantılı 4 potansiyel blok, ray montaj	1	89,04 €
288-837	32A Giriş, 12A, 2,5mm2,18 bağlantılı 4 potansiyel blok, ray montaj	1	93,91 €
289-172	ETHERNET arabirim modülü, RJ-45 bağlantı, ray montaj	1	32,43 €
289-175	ETHERNET arabirim modülü RJ-45 bağlantı, ekranlama opsiyonlu (790 serisi)	1	46,53 €
289-176	ETHERNET arabirim modülü, Y-ConJack-22 bağlantı, ray montaj	1	53,58 €
289-177	ETHERNET arabirim modülü, Y-ConJack-22 cross-over, ray montaj	1	53,58 €
289-178	ETHERNET arabirim modülü, Y-ConJack-22 ekranlama opsiyon (790 serisi)	1	47,94 €
289-179	RJ45 giriş ekranlı kablo çıkış	1	63,31 €
289-403	PLC yassı kablo konnektörleri için arabirim modülleri, 16 kanallı ekonomik seri	1	38,78 €
289-404	PLC yassı kablo konnektörleri için arabirim modülleri, 20 kanallı ekonomik seri	1	45,33 €
289-501	10 kanallı PLC arabirim modülü, giriş ve çıkış için	1	35,32 €
289-502	14 kanallı PLC arabirim modülü, giriş ve çıkış için	1	38,42 €
289-503	16 kanallı PLC arabirim modülü, giriş ve çıkış için	1	42,16 €
289-504	20 kanallı PLC arabirim modülü, 16 giriş ve çıkış (S7300/S7 400 16DI-16DO)	1	47,59 €
289-507	40 kanallı PLC arabirim modülü, giriş ve çıkış için (S7300/S7 400 32DI-32DO)	1	77,06 €
289-508	50 kanallı PLC arabirim modülü, giriş ve çıkış için (S7300/S7 400 32DI-32DO)	1	92,43 €
289-527	DIN 41612 dışı C tip konnektör için, 90° eğik tip	1	73,60 €
289-531	DIN 41612 dışı C tip konnektör için, düz tip	1	79,81 €
289-556	D-Sub dışı konnektör, lehim bağlantılı eşleştirme konnektörleri için 15 Kutuplu	1	47,59 €
289-613	PLC yassı kablo konnektörleri için arabirim modülleri, 16 kanallı, kompakt 2 katlı	1	42,16 €
289-614	PLC yassı kablo konnektörleri için arabirim modülleri, 20 kanallı, kompakt 3 katlı	1	51,47 €
289-617	PLC yassı kablo konnektörleri için arabirim modülleri, 40 kanallı, kompakt 3 katlı	1	80,79 €
289-618	PLC yassı kablo konnektörleri için arabirim modülleri, 50 kanallı, kompakt 3 katlı	1	102,79 €
289-619	PLC yassı kablo konnektörleri için arabirim modülleri, 64 kanallı, kompakt 3 katlı	1	113,58 €
289-681	8 kanallı LED' li arabirim, 1 kablolu, S7300, S7400 ve ET 200M	1	58,66 €
289-682	8 kanallı arabirim, 3 kablolu sensör için, S7300, S7400 ve ET 200M için	1	68,17 €
289-683	8 kanallı LED' li arabirim, 3 kablolu sensör, S7300, S7400 ve ET 200M için	1	83,61 €
289-686	32 kanallı arabirim, 3 kablolu sensör için, S7300, S7400 ve ET 200M için	1	143,47 €
289-822	62' li D-SUB dan kabloya 19" Rack montaj için	1	194,72 €
289-707	44 kutup HD-D Sub dışı konnektör	1	123,23 €
289-708	62 kutup HD-D Sub dışı konnektör	1	145,65 €
289-710	62 kutup HD-D Sub erkek konnektör	1	134,44 €
289-713	15 kutup HD-D Sub dışı konnektör	1	123,23 €
289-714	15 kutup HD-D Sub erkek konnektör	1	112,17 €
289-965	789-62x Akım sensör modülleri montajı için RJ45 arabirim modülü	1	93,06 €
289-966	789-62x Akım sensör modülleri montajı için RJ45 arabirim modülü, ekranlama bağlantılı	1	107,16 €



289-822



706-3057/300-100



288-825



289-502



289-619



289-966

2-Tel, 16-Kanal Optokuplör Arabirimi
Giriş Gerilimi 24-48V AC/DC

16 Röle, 1CO Kontaklı,
LED'li ve Manuel Kontrollü

16 Röle, 1CO Kontaklı,
LED'li ve Manuel Kontrollü ve Pozitif Safety



704 - 4004



704 - 5214



704 - 5114

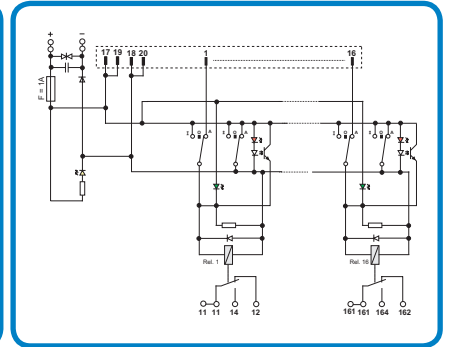
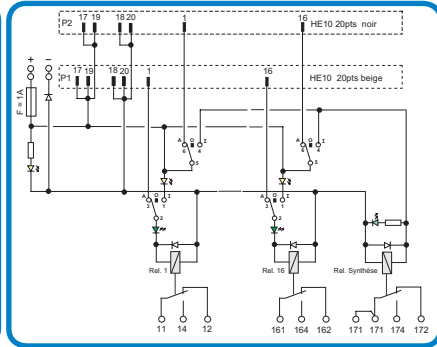
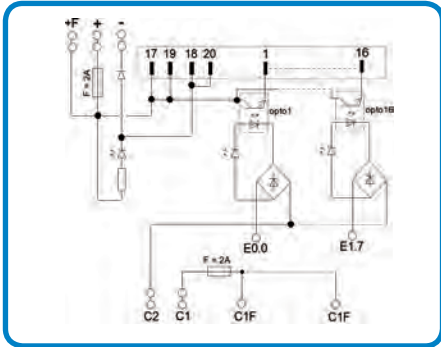

PLC Giriş/Çıkış Simülasyon Kiti

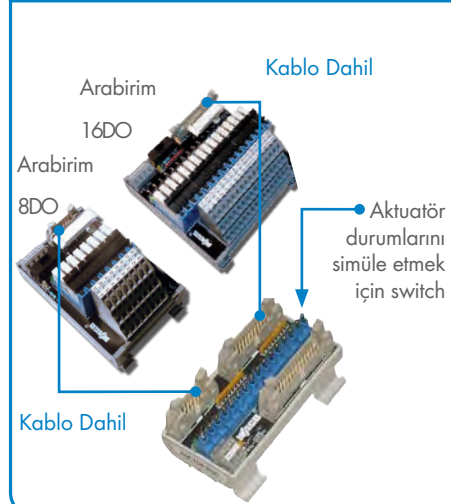
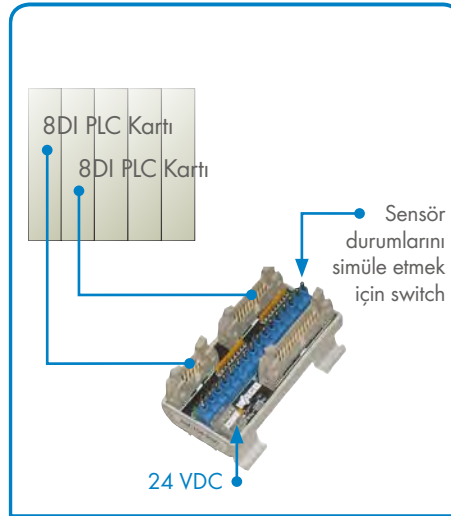
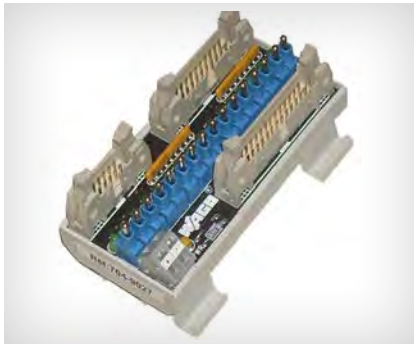

MOVICON SCADA

Proses - Enerji - Bina - OEE - Bulut



MWS Scada

Özellik	Scada PRO	Özellik	Scada Pro	Özellik	Scada Pro
I/O Bytes (Değişkenler)	64'den limitsize	Online/Remote Hata Ayıklayıcı	•	Ağ Oluşturma	•
Ekranlar	•	IP Kamera	•	Uzak RAS Ağ Oluşturma	•
Grafik Kütüphaneleri	•	Göstergeler	•	Veri Kayıt	•
Şablonlar	•	Konuşma Tanımı	•	Raporlama	•
Alarmlar	•	Dinamik Trendler	•	Metin Raporlar	•
Menüler	•	Tarihsel Trendler / Veri Analizi	•	Çoklu Sürücü	•
Dokunmatik Ekran	•	Reçeteler	•	Alarm İstatistikleri	Opsiyon
Tarihsel Olay Kaydı	•	OPC Client (UA, DA, XML DA)	•	OPC Server (UA, DA, XML DA)	Opsiyon
Dinamik Dil Değiştirme	•	Sürücüler - Telekontrol	•	Yedekli Çalışma	Opsiyon
Soft Lojik	•	VBA Sürücü Arayüzü	•	SMS / Ses / Fax / E-posta	Opsiyon
VBA Kodlama	•	Kullanıcı ve Şifre Yönetimi - CFR21	•	Web Client	Opsiyon
ActiveX - OXC	•	3D Çizelge	•	Multitouch	•

MWS Scada Editor (tüm runtime versiyonları için)

Açıklama	Kod	Fiyat
<p>- MWS Scada Editör Lisansı, tüm özelliklerin bir arada olduğu tasarım ortamı, Windows CE'den Windows 10'a işletim sistemleri için tasarlanmış projeler.</p> <p>- Tüm fonksiyonlar ile birlikte; kütüphaneler, sürücüler, limitsiz I/O byte'ları.</p> <p>- 2 saat çalışma</p> <p>- E-posta üzerinden teknik destek de prosedüre dahildir.</p>	MWS-DEV	2.750,00 €

* Bazı sürücüler, ücretli aktivasyon koduna tabidir.

Özel Sürücülerin Aktivasyonu

Açıklama	Kod	Fiyat
<p>Çoğu sürücü, editör lisansına dahildir. Ancak, sürücülerden bazılarının kullanımı ihtiyaca özel olarak belirlendiğinden bu sürücüler aktivasyon kodu ile kullanılır. (Örneğin; LON, BACNET, SNMP, IEC, NOTIFIER, ELMO, GUARDALL... ve çok daha fazlası)</p> <p>https://www.progea.com/io-driver-list</p>	MWS-OP-DRV	1.650,00 € Sürücü Aktivasyon Kodu

MOVICON SCADA

Proses - Enerji - Bina - OEE - Bulut

SCADA Runtime

PRO SCADA Runtime Versiyon	Kod	Fiyat
Runtime Scada PRO 64 I/O byte	OEM MWS 60	1.650,00 €
Runtime Scada PRO 128 I/O byte	OEM MWS 120	2.530,00 €
Runtime Scada PRO 256 I/O byte	OEM MWS 250	3.575,00 €
Runtime Scada PRO 512 I/O byte	OEM MWS 500	4.510,00 €
Runtime Scada PRO 1024 I/O byte	OEM MWS 1000	5.545,00 €
Runtime Scada PRO 2048 I/O byte	OEM MWS 2000	6.160,00 €
Runtime Scada PRO 4096 I/O byte	OEM MWS 4000	7.095,00 €
Runtime Scada PRO 8192 I/O byte	OEM MWS 8000	8.030,00 €
Runtime Scada PRO Unlimited I/O byte	OEM MWS UNL	9.350,00 €

Ağ Oluşturma: Client Lisans Fiyatları

Açıklama	Kod	Fiyat
Runtime Client PRO 64 I/O byte	Client OEM MWC 60	1.100,00 €
Runtime Client PRO 128 I/O byte	Client OEM MWC 120	1.650,00 €
Runtime Client PRO 256 I/O byte	Client OEM MWC 250	2.200,00 €
Runtime Client PRO 512 I/O byte	Client OEM MWC 500	2.585,00 €
Runtime Client PRO 1024 I/O byte	Client OEM MWC 1000	3.135,00 €
Runtime Client PRO 2048 I/O byte	Client OEM MWC 2000	3.465,00 €
Runtime Client PRO 4096 I/O byte	Client OEM MWC 4000	4.125,00 €
Runtime Client PRO 8192 I/O byte	Client OEM MWC 8000	4.785,00 €
Runtime Client PRO Unlimited I/O byte	Client OEM MWC Unlimited	5.445,00 €

SCADA Runtime Lisans Opsiyonları

Açıklama	Kod	Fiyat
Alarm Yönlendirme (SMS, E-posta) (1* her server için)	MWS-OP-ALD	825,00 €
Alarm İstatistikleri (1* her server için)	MWS-OP-ALS	825,00 €
OPC Server (UA-DA, XML DA) (1* her server için)	MWS-OP-OXC	990,00 €
Yedekli Çalışma (1* her server için)	MWS-OP-RED	1.155,00 €
Webclient HTML5 (max 100/ server için)	MWS-OP-WEBCL	1.155,00 €
Runtime Editörü	MWS-OP-DEV	1.155,00 €

Web client teknolojisi; web client kullanıcılarının, server runtime lisansından izin verilmesi halinde, web tarayıcıları, tablet veya akıllı telefonlar için tasarlanmış uygulamalar üzerinden sistemin görüntülenmesine izin verir. Ürün kodu servera eş zamanlı erişebilecek kullanıcı sayısını verir. Not: server veya clientlarda ek bir kurulum gerektirmez.

Web Client Özellikleri:

1. Çoklu kullanıcı ve eşzamanlı erişim
2. Güvenli Giriş
3. Client tarafında multi platform (Linux, Windows, Mac, SmartPhone, Symbian...)
4. Ekran çözünürlükleri client tarafında dinamik olarak değişir
5. Kullanıcı Yetkilendirme
6. İzleme ve/veya kontrol için çift yönlü çalışma
7. Grafik performans optimizasyonu
8. Tarihsel verilere client tarafından erişim
9. Client tarafında lisans ve kurulum gerektirmez
10. Client ve server tarafında yüksek seviye güvenlik
11. WinCE tabanlı serverlarda da çalışma

CONTRINEX

SENSORS SAFETY RFID

ÜRÜN AİLESİ

ENDÜKTİF VE FOTOELEKTRİK SENSÖR MİNYATÜR GÖVDE

- ✓ Dünyanın en küçüğü

ENDÜKTİF METAL ÇAPAKLI İMALAT

- ✓ Metal Çapaklara rağmen güvenilir algılama

ENDÜKTİF YIKANABİLİR

- ✓ Basıncılı Suyla Yıkanabilir ve Paslanmaz Gövde

FOTOELEKTRİK SENSÖR C23 VE M18P

- ✓ Arka fon bastırmada dünya lideri

FOTOELEKTRİK SENSÖR ŞEFFAF CİSİM UV

- ✓ En güvenli şeffaf cisim algılama

RFID YAZMA-OKUMA MODÜLLERİ (IO-LİNK HABERLEŞME)

- ✓ IOT için RFID sisteminde canlı veri akışı

YÜKSEK SICAKLIK İÇİN SENSÖR VE TAGLAR

- ✓ Sıcak ortamda çok iyi performans

ENDÜKTİF ANALOG VE FOTOELEKTRİK

- ✓ Mesafe algılama

ÜRÜN VE ENDÜSTRİ ÇÖZÜMLERİ

IOT İÇİN ANLIK SENSÖR VERİLERİ  IO-Link

IOT UYGULAMALARI İÇİN ANLIK SENSÖR VERİSİ İZLEME

CLOUD
ANALYTICS



IO-Link
SENSORS

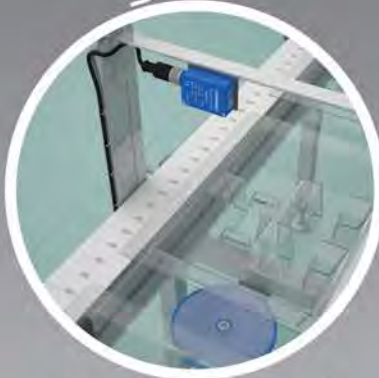

ENDÜKTİF SENSÖRLER



FOTOLEKTRİK SENSÖRLER



RFID

**CONTRINEX SENSÖRLERLE
BİRLİKTE AKILLI BAĞLANTI**

- ✓ Sürekli veri akışı izleme
- ✓ Sensör durumu ile ilgili gözlemlenebilirlik
- ✓ Kestirimci/önleyici bakım için kapsamlı kontrol arayüzü
- ✓ Halihazırdaki güncel uygulamalar ve geliştirilecek olan yeni uygulamalar için tak-kullan çözümleri ve uyumluluk
- ✓ Veri, buluta kablosuz olarak transfer edilmektedir (PLC'ye ihtiyaç yoktur)

BAYİLERİMİZ

ADANA

FİRMA	TELEFON	FAX	E-POSTA	WEBSITE
Regüle Elektromarket Elk. Elektr. San. Tic. Ltd. Şti.	0322 359 53 75	0322 359 53 74	regule@regule.com.tr	www.regule.com.tr

ANKARA

FİRMA	TELEFON	FAX	E-POSTA	WEBSITE
Erova Elk. Otom. İnş. Taah. San. Tic. Ltd. Şti.	0312 395 79 35	0312 395 79 36	info@erovaelektrik.com	www.erovaelektrik.com
Galip Mühendislik Elektrik San. Tic. Ltd. Şti.	0312 395 06 43	0312 395 06 44	galipankara@galip.com.tr	www.galip.com.tr
Platin Otomasyon Tek. Elek. Mak. Ltd. Şti.	0312 385 68 04	0312 385 04 53	platin@platinelektrik.com.tr	www.platinelektrik.com.tr
TBA Enerji Elektrik İnş. Taah. San. Tic. Ltd. Şti.	0312 566 39 39	0312 566 36 37	info@tbaenerji.com.tr	www.tbaenerji.com.tr

ANTALYA

FİRMA	TELEFON	FAX	E-POSTA	WEBSITE
Botek Elek. Elektr. ve Otom. San. Tic. Ltd. Şti.	0242 312 11 13	0242 312 11 15	botek@botekotomasyon.com	www.botekotomasyon.com

BURSA

FİRMA	TELEFON	FAX	E-POSTA	WEBSITE
Bemak Otomasyon Kontr. Sist. Mak. San.	0224 443 56 06	0 224 443 56 07	bemak@bemakotomasyon.com	www.bemakotomasyon.com
Botek Elek. Elektr. ve Otom. San. Tic. Ltd. Şti.	0224 441 15 45	0224 441 28 80	botek@botekotomasyon.com	www.botekotomasyon.com
Özat Elektrik Otomasyon Mühendislik Tic. Ltd. Şti.	0224 440 00 11	0224 440 00 57	info@ozatelektrik.com	www.ozatelektrik.com

DENİZLİ

FİRMA	TELEFON	FAX	E-POSTA	WEBSITE
Proton Otom. Elek. Mak. İnş. Taah. San. ve Tic. Ltd. Şti.	0258 372 11 33	0258 372 11 34	info@apali.co	www.protonotomasyon.com

ESKİŞEHİR

FİRMA	TELEFON	FAX	E-POSTA	WEBSITE
Bekas Elektrik Sanayi Ticaret Ltd. Şti.	0222 220 58 00	0222 220 79 00	info@bekaselektrik.com.tr	www.bekaselektrik.com.tr

GAZİANTEP

FİRMA	TELEFON	FAX	E-POSTA	WEBSITE
Geylani Elektrik San. Tic. Ltd. Şti.	0342 337 32 05	0342 337 29 79	mecit@geylanielektrik.com.tr	www.geylanielektrik.com.tr
Oran Otomasyon Elektrik Elektronik	0342 215 23 84	0342 215 27 03	alievypapan@oranotomasyon.com	www.oranotomasyon.com

İSTANBUL

FİRMA	TELEFON	FAX	E-POSTA	WEBSITE
Botek Elek. Elektr. ve Otom. San. Tic. Ltd. Şti. (Tuzla)	0216 527 75 31	0216 527 75 35	botek@botekotomasyon.com	www.botekotomasyon.com
Deha Müh. Elek. Elektr. San. ve Dış Tic. Ltd. Şti.	0212 220 36 31	0212 220 58 53	info@dehamuhendislik.net	www.dehamuhendislik.net
Elmark Plus Elk. Elektr.San. Ve Tic. Ltd. Şti.	0216 420 81 18	0216 318 81 18	info@elmarkplus.com.tr	www.elmarkplus.com.tr
Makro Harek. Kont. Otom. Elek. Mak. İth.İhr. Tic. Ltd. Şti.	0212 671 61 47	0212 671 61 83	info@makrootomasyon.com.tr	www.makrootomasyon.com.tr
Orka Elektrik İnş. Taah. San. Tic. Ltd. Şti.	0212 320 79 80	0212 320 29 40	orka@orkaelektrik.net	www.orkaelektrik.net
Otem Elek. Endüstri Otom. San. ve Tic. Ltd. Şti.	0216 545 54 44	0216 545 54 45	info@otemelektrik.com	www.otemelektrik.com
Vekmar Elektrik Sistemleri Yatırım ve Ticaret A.Ş.	0216 593 11 00	0216 593 11 12	vekmar@vekmar.com.tr	www.vekmar.com.tr

İZMİR

FİRMA	TELEFON	FAX	E-POSTA	WEBSITE
Balaban Enerji İnş. Elk. Taah. San. ve Tic. Ltd. Şti.	0232 472 02 30	0232 472 02 25	info@balabanenerji.com	www.balabanenerji.com
Botek Elek. Elektr. ve Otom. San. Tic. Ltd. Şti.	0232 459 69 00	0232 459 69 01	botek@botekotomasyon.com	www.botekotomasyon.com
Ege İzmir Enerji Elek. San. Tic. Ltd. Şti.	0232 457 05 17	-	arif@izmir-enerji.com	www.izmir-enerji.com
Vata Elektrik Mlz. Taah. İth. İhracat San. ve Tic. A.Ş.	0232 290 96 94	0232 502 13 63	info@vataelektrik.com	www.vataelektrik.com

KAHRAMANMARAŞ

FİRMA	TELEFON	FAX	E-POSTA	WEBSITE
Göknur Elektrik Elektronik Mak. Otom. Ltd. Şti.	0344 236 66 55	0344 236 66 50	fatih@goknurelektronik.com	www.goknurelektronik.com

KAYSERİ				
FİRMA	TELEFON	FAX	E-POSTA	WEBSİTE
Name Elektronik San. Tic. Ltd. Şti.	0352 336 87 77	0352 336 17 38	info@nameelektronik.com.tr	www.nameelektronik.com.tr
Seferoğlu Elektrik Ltd. Şti.	0352 321 27 27	0352 321 27 28	info@seferoglu elektrik.com.tr	www.seferoglu elektrik.com.tr
KOCAELİ				
FİRMA	TELEFON	FAX	E-POSTA	WEBSİTE
Kartal Otom. Müh. Elek. Elektr. Ltd. Şti.	0216 374 73 73	0262 645 17 45	bora@kartalotomasyon.com.tr	www.kartalotomasyon.com.tr
MSG Elk. Elektr. Mak. ve Kont. Sis. San. Tic. Ltd. Şti.	0262 641 51 07	0262 641 58 04	msg@msgelektrik.com.tr	www.msgelektrik.com.tr
Ömür Otomasyon Elek. Tic. San. Ltd. Şti.	0262 323 60 00	0262 331 27 10	pazarlama@omurelektrik.com	www.omurelektrik.com
Promas Elektrik Otom. Müh. San ve Tic. Ltd. Şti.	0262 721 32 29	0262 721 32 29	info@promas.com.tr	www.promas.com.tr
KONYA				
FİRMA	TELEFON	FAX	E-POSTA	WEBSİTE
Konya Enerji Elektrik Malz. Tic. ve San. Ltd. Şti.	0332 345 09 00	0332 345 09 09	bilgi@konyaenerji.com.tr	www.konyaenerji.com.tr
Özsamur Elektronik ve Otomasyon Tic. Ltd. Şti.	0332 233 82 72	0332 236 05 41	ozsamur@ozsamur.com.tr	www.ozsamur.com.tr
MERSİN				
FİRMA	TELEFON	FAX	E-POSTA	WEBSİTE
Er Elektrik San. Tic. Ltd. Şti.	0324 226 36 37	0324 226 36 36	info@erelektrik.com.tr	www.erelektrik.com.tr
SAKARYA				
FİRMA	TELEFON	FAX	E-POSTA	WEBSİTE
Atalay Otomasyon San. ve Tic. Ltd. Şti.	0264 278 30 35	0264 278 30 36	bilgi@atalayotomasyon.com.tr	www.atalayotomasyon.com.tr
SAMSUN				
FİRMA	TELEFON	FAX	E-POSTA	WEBSİTE
Galip Mühendislik Elektrik San. Tic. Ltd. Şti.	0362 435 27 13	0362 341 50 05	galip@galip.com.tr	www.galip.com.tr
ŞANLIURFA				
FİRMA	TELEFON	FAX	E-POSTA	WEBSİTE
Reaktif Elektrik San. Tic. Ltd. Şti.	0414 314 10 95	0414 314 10 96	-	-
TEKİRDAĞ				
FİRMA	TELEFON	FAX	E-POSTA	WEBSİTE
Akim Otomasyon Sanayi ve Ticaret Ltd. Şti.	0282 650 07 14	0282 651 07 45	info@akimotomasyon.com	www.akimotomasyon.com
TRABZON				
FİRMA	TELEFON	FAX	E-POSTA	WEBSİTE
Karadeniz Elektromarket Elek. Elektr. Tic. Ltd. Şti.	0462 325 10 15	0462 325 71 65	info@karadenizelektromarket.com.tr	www.karadenizelektromarket.com.tr
YALOVA				
FİRMA	TELEFON	FAX	E-POSTA	WEBSİTE
Umelsan Elek. İnş. Day. Tük. Malz. San. ve Tic. Ltd. Şti.	0 226 812 93 68	0 226 352 86 06	info@umelsan.com.tr	www.umelsan.com.tr
DİSTRİBÜTÖRLERİMİZ				
İSTANBUL				
FİRMA	TELEFON	FAX	E-POSTA	WEBSİTE
Sarnikon	0216 471 71 97	0216 471 71 66	info@sarnikon.com	www.sarnikon.com
Arrow Electronics	0216 538 12 00	-	-	www.arrow.com

YETKİLİ OTOMASYON PARTNERİNİZİ ÖĞRENMEK İÇİN İLGİLİ SATIŞ TEMSİLCİNİZDEN BİLGİ ALABİLİRSİNİZ!

Ürün Kodu	Sayfa
206-503	75
206-859	96
206-860	96
206-861	96
209-106	53
209-109	75
209-112	74
209-114	74
209-120	56
209-122	56
209-123	56
209-132	56
209-145	53
209-188	113
209-196	113
210-111	75
210-112	75
210-113	75
210-114	75
210-118	75
210-133	75
210-136	53
210-148	75
210-149	75
210-154	56
210-196	75
210-197	75
210-254	39
210-295	75
210-296	75
210-331	74
210-332	74
210-333	74
210-334	74
210-335	74
210-533	113
210-549	113
210-657	75
210-658	75
210-719	75
210-720	75
210-721	75
210-722	75
210-801	72
210-802	72
210-803	72
210-804	72
210-805	72
210-805/000-002	72
210-806	72
210-806/000-002	72
210-807	72
210-807/000-002	72
210-808	72
210-810	72
210-811	72
210-811/000-002	72
210-812	72
210-813	72
210-814	72

Ürün Kodu	Sayfa
210-831	72
210-832	72
210-833	72
210-834	72
210-850	72
210-851	72
210-852	72
210-853	72
210-854	72
210-855	72
210-856	72
210-857	72
210-858	72
210-859	72
210-860	72
210-861	72
210-862	72
210-863	73
210-873	72
210-874/000-002	72
210-880	72
210-880/000-002	72
210-882	72
210-882/000-002	72
211-121	73
211-150	73
211-151	73
211-161	73
211-162	73
211-811	73
211-812	73
211-813	73
211-821	73
211-823	73
211-824	73
211-835	73
211-836	73
211-836/000-002	73
211-855	73
211-856	73
211-857	73
211-861	73
211-862	73
211-863	73
221-412	83
221-413	83
221-415	83
221-482	83
221-483	83
221-485	83
221-500	83
221-502	83
221-502/000-004	83
221-503	83
221-503/000-004	83
221-505	83
221-505/000-004	83
221-510	83
221-512	83
221-512/000-004	83

Ürün Kodu	Sayfa
221-513	83
221-513/000-004	83
221-515	83
221-515/000-004	83
221-522	83
221-522/000-004	83
221-523	83
221-523/000-004	83
221-525	83
221-525/000-004	83
221-612	83
221-613	83
221-615	83
221-682	83
221-683	83
221-685	83
222-412	83
222-413	83
222-415	83
224-101	84
224-104	84
224-112	84
224-114	84
224-201	84
235-100	99
235-101	99
235-101/330-000	99
235-102	99
235-102/330-000	99
235-103	99
235-103/330-000	99
235-316	99
235-401	99
235-401/331-000	99
235-402	99
235-402/331-000	99
235-403	99
235-403/331-000	99
235-600	99
235-701	99
243-112	83
243-113	83
243-131	83
243-204	83
243-208	83
243-211	83
243-212	83
243-504	83
243-508	83
243-804	83
243-808	83
246-101	76
246-102	76
246-131	76
246-132	76
249-105	74
249-116	53
249-117	53
249-119	53
249-120	74

Ürün Kodu	Sayfa
250-102	99
250-103	99
250-104	99
250-402	99
250-403	99
250-404	99
250-502	99
250-503	99
250-504	99
250-702	99
250-703	99
250-704	99
252-102	99
252-103	99
252-104	99
252-152	99
252-153	99
252-154	99
252-902	99
252-903	99
252-954	99
258-5000	72
258-5002	72
258-5005	72
258-5005/000-005	72
258-5006	72
258-5007	72
258-5014	72
258-5017	72
258-5018	72
258-5019	72
258-5020	72
258-5021	72
258-5030	72
260-301	55
260-304	55
260-307	55
260-311	55
260-314	55
260-317	55
260-321	55
260-324	55
260-327	55
260-331	55
260-334	55
260-337	55
260-341	55
260-344	55
260-347	55
260-351	55
260-354	55
260-357	55
260-361	55
260-371	55
260-402	55
261-102	55
261-152	55
261-202	55
261-252	55
261-301	55

Ürün Kodu	Sayfa
261-301/331-000	55
261-304	55
261-304/331-000	55
261-307	55
261-307/331-000	55
261-311	55
261-314	55
261-317	55
261-321	55
261-327	55
261-331	55
261-331/332-000	55
261-331/342-000	55
261-334	55
261-334/332-000	55
261-337	55
261-337/332-000	55
261-341	55
261-344	55
261-347	55
261-351	55
261-354	55
261-357	55
261-361	55
261-371	55
261-402	55
261-410	55
261-411	55
261-411/331-000	55
261-411/341-000	55
261-422/331-000	55
261-422/341-000	55
261-423	55
261-423/331-000	55
261-424/331-000	55
262-130	56
262-180	56
262-181	56
262-230	56
262-280	56
262-301	56
262-304	56
262-306	56
262-307	56
262-311	56
262-314	56
262-316	56
262-317	56
262-321	56
262-324	56
262-326	56
262-327	56
262-331	56
262-334	56
262-336	56
262-337	56
262-341	56
262-344	56
262-346	56
262-347	56

Ürün Kodu	Sayfa
262-361	56
267-113	76
267-114	76
267-115	76
267-123	76
267-124	76
267-125	76
267-140	76
267-141	76
267-163	76
267-164	76
267-165	76
267-166	76
267-167	76
267-313	76
267-314	76
267-315	76
267-412	76
267-422	76
267-435	76
267-437	76
267-501	76
267-510	76
270-319	46
270-320	46
270-560	46
270-560/281-434	46
270-564	46
270-570	46
270-572	46
270-574	46
272-581	76
272-582	76
272-583	76
272-584	76
272-585	76
280-308	53
280-324	53
280-402	46
280-804/281-419	224
280-870	39
280-874	39
281-503	37
281-611	36
281-611/281-417	36
281-611/281-541	36
282-365	39
282-366	39
282-370	39
282-372	39
282-384	39
282-385	39
282-387	39
282-402	39
282-424	39
282-432	39
282-432/100-000	39
282-433	39
282-433/100-000	39
282-434	39

Ürün Kodu	Sayfa
282-434/100-000	39
282-435	39
282-435/011-000	39
282-435/300-000	39
282-437	39
282-437/011-000	39
282-442	39
282-811	39
282-821	39
282-860	39
282-870	39
282-881	39
282-882	39
282-883	39
282-884	39
284-621	43
285-131	43
285-134	43
285-135	43
285-137	43
285-141	43
285-144	43
285-147	43
285-150	43
285-151	43
285-154	43
285-157	43
285-181	43
285-184	43
285-187	43
285-191	43
285-194	43
285-195	43
285-197	43
285-407	43
285-427	43
285-435	43
285-442	74
285-447	43
285-450	43
285-495	43
286-110	113
286-111	113
286-112	113
286-113	113
286-380	224
286-426	224
286-427	224
286-573	224
286-575	224
286-602	224
286-640	224
286-661	224
286-662	224
286-664	224
286-665	224
286-807	224
286-809	224
286-822	224
286-826	224

Ürün Kodu	Sayfa
286-830	224
286-834/024-000	224
286-835	224
286-836	224
286-838	224
286-840	224
288-600	113
288-601	113
288-602	113
288-620	113
288-621	113
288-622	113
288-825	246
288-837	246
289-172	246
289-175	246
289-176	246
289-177	246
289-178	246
289-179	246
289-195	226
289-403	246
289-404	246
289-501	246
289-502	246
289-503	246
289-504	246
289-507	246
289-508	246
289-527	246
289-531	246
289-556	246
289-613	246
289-614	246
289-617	246
289-618	246
289-619	246
289-681	246
289-682	246
289-683	246
289-686	246
289-707	246
289-708	246
289-710	246
289-713	246
289-714	246
289-822	246
289-965	246
289-966	246
294-370	77
294-375	77
294-383	77
294-5002	77
294-5003	77
294-5004	77
294-5004	77
294-5005	77
294-5012	77
294-5013	77
294-5015	77
294-5032	77

Ürün Kodu	Sayfa
294-5035	77
294-5043	77
294-5055	77
294-5072	77
294-5113	77
294-5114	77
294-5124	77
294-5413	77
294-5415	77
294-5424	77
294-5435	77
294-5455	77
294-8013	77
294-8022	77
294-8035	77
294-8113	77
294-8413	77
294-8435	77
405-769	44
405-770	44
405-771	44
405-776	44
405-777	44
405-778	44
405-779	44
490-001	44
490-002	44
490-003	44
490-004	44
490-005	44
490-016	44
490-017	44
490-018	44
490-019	44
704-2003	243
704-2004	243
704-2014	243
704-2024	243
704-2034	243
704-2044	243
704-2054	243
704-2064	243
704-2224	243
704-2604	243
704-2614	243
704-2704	243
704-2714	243
704-2724	243
704-4004	243
704-4014	243
704-4024	243
704-5003	243
704-5004	243
704-5014	243
704-5024	243
704-5034	243
704-5044	243
704-5054	243
704-5063	243
704-5064	243

Ürün Kodu	Sayfa
704-5084	243
704-5104	243
704-5134	243
704-5213	243
704-5214	243
704-5234	243
704-5624	243
704-5704	243
704-5724	243
704-7010	243
704-7014	243
704-7016	243
704-7020	243
704-7026	244
704-7034	244
704-7040	244
704-7050	244
704-7509	244
704-7515	244
704-7525	244
704-7537	244
704-7550	244
704-7609	244
704-7615	244
704-7625	244
704-7637	244
704-7650	244
704-8002	244
704-8003	244
704-8012	244
704-8013	244
704-8023	244
704-9004	244
704-9014	244
704-9027	244
704-9604	244
704-9614	244
706-100/300-100	244
706-100/300-200	244
706-100/301-100	244
706-100/301-200	244
706-100/310-100	244
706-100/310-200	244
706-100/314-100	244
706-100/314-200	244
706-100/316-100	244
706-100/316-200	244
706-100/320-100	244
706-100/320-200	244
706-100/326-100	244
706-100/326-200	244
706-100/334-100	244
706-100/334-200	244
706-100/340-100	244
706-100/340-200	244
706-100/350-100	244
706-100/350-200	244
706-100/509-100	245
706-100/509-200	245
706-100/515-100	245

Ürün Kodu	Sayfa
706-100/515-200	245
706-100/525-100	245
706-100/525-200	245
706-100/537-100	245
706-100/537-200	245
706-100/550-100	245
706-100/550-200	245
706-100/609-100	245
706-100/609-200	245
706-100/615-100	245
706-100/615-200	245
706-100/625-100	245
706-100/625-200	245
706-100/637-100	245
706-100/637-200	245
706-100/650-100	245
706-100/650-200	245
706-150/310-100	244
706-150/310-200	244
706-150/314-100	244
706-150/314-200	244
706-150/316-100	244
706-150/316-200	244
706-150/320-100	244
706-150/320-200	244
706-150/326-100	244
706-150/326-200	244
706-150/334-100	244
706-150/334-200	244
706-150/340-100	244
706-150/340-200	244
706-150/350-100	244
706-150/350-200	244
706-160/509-100	245
706-160/509-200	245
706-160/515-100	245
706-160/515-200	245
706-160/525-100	245
706-160/525-200	245
706-160/537-100	245
706-160/537-200	245
706-160/550-100	245
706-160/550-200	245
706-2300/100-100	245
706-2300/100-200	245
706-2300/101-100	245
706-2300/101-200	245
706-2300/101-300	245
706-2300/200-100	245
706-2300/200-200	245
706-2300/201-100	245
706-2300/201-200	245
706-2300/300-100	245
706-2300/300-200	245
706-2300/301-100	245
706-2300/301-200	245
706-2300/400-100	245
706-2300/401-100	245
706-2300/404-100	245
706-2300/404-200	245

Ürün Kodu	Sayfa
706-2300/404-300	245
706-2300/406-100	245
706-2300/406-200	245
706-2300/406-300	245
706-2300/500-100	245
706-2300/500-200	245
706-2300/500-300	245
706-2300/502-100	245
706-2300/503-100	245
706-2400/100-100	245
706-2400/100-200	245
706-2400/201-100	245
706-2400/201-200	245
706-2400/300-100	245
706-2400/300-200	246
706-2400/301-100	246
706-2400/301-200	246
706-2400/400-100	246
706-2400/400-200	246
706-2400/500-100	246
706-2400/501-200	246
706-3057/300-100	246
706-3057/300-200	246
706-3057/300-300	167
706-3057/301-100	246
706-3057/301-200	246
706-3140/300-100	246
706-3140/300-200	246
706-3140/301-100	246
706-3140/301-200	246
706-3340/301-100	246
706-3340/301-200	246
706-3340/302-100	246
706-3340/302-200	246
706-7753/302-100	246
706-7753/302-200	246
706-7753/302-300	167
709-153	113
709-154	113
709-156	113
709-167	113
709-168	113
709-169	113
709-178	72
709-183	113
709-581	75
709-582	75
709-583	75
709-591	75
713-1103	103
713-1104	103
713-1105	103
713-1106	103
713-1107	103
713-1108	103
713-1109	103
713-1110	103
713-1403	103
713-1404	103
713-1405	103

Ürün Kodu	Sayfa
713-1406	103
713-1407	103
713-1408	103
713-1409	103
713-1410	103
721-102/008-000	100
721-102/026-000	100
721-102/031-000	100
721-102/037-000	100
721-103/008-000	100
721-103/026-000	100
721-103/031-000	100
721-103/037-000	100
721-104/008-000	100
721-104/026-000	100
721-104/031-000	100
721-104/037-000	100
721-105/008-000	100
721-105/026-000	100
721-105/031-000	100
721-105/037-000	100
721-132/001-000	101
721-133/001-000	101
721-134/001-000	101
721-135/001-000	101
721-136/001-000	101
721-162/001-000	101
721-163/001-000	101
721-164/001-000	101
721-165/001-000	101
721-166/001-000	101
721-166/100-000	101
721-202/008-000	101
721-202/026-000	101
721-202/031-000	101
721-202/037-000	101
721-203/008-000	101
721-203/026-000	101
721-203/031-000	101
721-203/037-000	101
721-204/008-000	101
721-204/026-000	101
721-204/031-000	101
721-204/037-000	101
721-205/008-000	101
721-205/026-000	102
721-205/031-000	102
721-205/037-000	102
721-206/008-000	102
721-206/026-000	102
721-206/031-000	102
721-206/037-000	102
721-2102/026-000	100
721-2102/037-000	100
721-2103/026-000	100
721-2103/037-000	100
721-2104/026-000	100
721-2104/037-000	100
721-2105/026-000	100
721-2105/037-000	100

Ürün Kodu	Sayfa
721-2106/026-000	100
721-2106/037-000	100
721-2202/026-000	102
721-2202/037-000	102
721-2203/026-000	102
721-2203/037-000	102
721-2204/026-000	102
721-2204/037-000	102
721-2205/026-000	102
721-2205/037-000	102
721-2206/026-000	102
721-2206/037-000	102
721-232/001-000	102
721-233/001-000	102
721-234/001-000	102
721-235/001-000	102
721-236/001-000	102
721-262/001-000	102
721-263/001-000	102
721-264/001-000	102
721-265/001-000	102
721-302/008-000	100
721-302/031-000	100
721-303/008-000	100
721-303/031-000	100
721-304/008-000	100
721-304/031-000	100
721-305/008-000	100
721-305/031-000	100
721-306/008-000	100
721-306/031-000	100
721-332/008-000	102
721-332/031-000	102
721-333/008-000	102
721-333/031-000	102
721-334/008-000	102
721-334/031-000	102
721-335/008-000	102
721-335/031-000	102
721-336/008-000	102
721-336/031-000	102
721-432/001-000	101
721-433/001-000	101
721-434/001-000	101
721-435/001-000	101
721-436/001-000	101
721-462/001-000	101
721-463/001-000	101
721-464/001-000	101
721-465/001-000	101
721-466/001-000	101
721-602	100
721-602/018-000	100
721-602/019-000	100
721-603	100
721-603/018-000	100
721-603/019-000	100
721-604	100
721-604/018-000	100
721-604/019-000	100

Ürün Kodu	Sayfa
721-605	100
721-605/018-000	100
721-605/019-000	100
721-606	100
721-606/018-000	100
721-606/019-000	100
721-832/001-000	102
721-833/001-000	102
721-834/001-000	102
721-835/001-000	102
721-836/001-000	102
721-862/001-000	102
721-863/001-000	102
721-864/001-000	102
721-865/001-000	102
722-132	101
722-133	101
722-134	101
722-135	101
722-136	101
722-202/026-000	100
722-203/026-000	100
722-204/026-000	100
722-205/026-000	100
722-206/026-000	100
722-232	101
722-233	101
722-234	101
722-235	101
722-236	101
722-732	102
722-733	102
722-734	102
722-735	102
722-736	102
722-832	102
722-833	102
722-834	102
722-835	102
722-836	102
723-602	101
723-602/018-000	101
723-602/019-000	101
723-603	101
723-603/018-000	101
723-603/019-000	101
723-604	101
723-604/018-000	101
723-604/019-000	101
723-605	101
723-605/018-000	101
723-605/019-000	101
723-606	101
723-606/018-000	101
723-606/019-000	101
730-103	76
730-106	76
730-113	76
730-116	76
730-123	76

Ürün Kodu	Sayfa
730-126	76
736-102	98
736-103	98
736-104	98
736-302	98
736-303	98
736-304	98
745-100	98
745-102	98
745-103	98
745-104	98
745-140	98
745-152	98
745-153	98
745-154	98
745-181	98
745-182	98
745-183	98
745-184	98
745-191	98
745-192	98
745-194	98
745-801	98
745-803	98
745-804	98
745-807	98
745-808	98
745-811	98
745-813	98
745-814	98
745-817	98
745-818	98
750-100	171
750-103	171
750-106	171
750-107	171
750-303	163
750-306	163
750-307	163
750-310	163
750-315/300-000	163
750-316/300-000	163
750-319/004-000	163
750-325	163
750-330	163
750-331	163
750-333	163
750-337	163
750-342	163
750-343	163
750-346	163
750-347	163
750-348	163
750-351	163
750-354	163
750-354/000-001	163
750-362	163
750-375	163
750-375/025-000	163
750-377	163

Ürün Kodu	Sayfa
750-377/025-000	163
750-400	166
750-401	166
750-402	166
750-403	166
750-404	170
750-405	166
750-407	166
750-408	166
750-409	166
750-410	166
750-411	166
750-412	166
750-414	166
750-415	166
750-418	166
750-422	166
750-423	166
750-424	166
750-427	166
750-428	166
750-430	166
750-431	166
750-432	166
750-433	166
750-435	171
750-438	171
750-439	171
750-450	167
750-451	167
750-452	167
750-453	167
750-454	167
750-455	167
750-456	167
750-457	167
750-458	167
750-459	167
750-460	167
750-461	167
750-463	167
750-464	167
750-464/020-000	167
750-465	167
750-466	167
750-467	167
750-468	167
750-469	167
750-469/000-003	167
750-469/003-000	167
750-471	167
750-472	167
750-474	167
750-475	167
750-476	167
750-477	167
750-478	167
750-479	167
750-480	167
750-481/003-000	171

Ürün Kodu	Sayfa
750-482/000-0001	171
750-483	167
750-484	171
750-484/000-001	171
750-485	171
750-487/003-000	171
750-491	167
750-492	167
750-493	170
750-493/000-001	170
750-494	170
750-494/000-001	170
750-494/000-005	170
750-494/025-001	170
750-495	170
750-495/000-001	170
750-495/000-002	170
750-496	167
750-497	167
750-501	166
750-502	166
750-504	166
750-506	166
750-508	166
750-509	166
750-511	170
750-512	166
750-513	166
750-514	166
750-515	166
750-516	166
750-517	166
750-523	166
750-530	166
750-535	171
750-538	171
750-550	167
750-552	167
750-554	167
750-555	167
750-556	167
750-557	167
750-559	167
750-560	167
750-562	167
750-563	167
750-585	171
750-586	171
750-597	167
750-600	171
750-603	171
750-604	171
750-609	171
750-610	171
750-611	171
750-612	171
750-613	171
750-614	171
750-616	171
750-617	171

Ürün Kodu	Sayfa
750-622	171
750-624	171
750-624/020-002	171
750-626	171
750-626/020-002	171
750-627	171
750-628	171
750-630	170
750-631/000-004	170
750-632	170
750-633	171
750-635	170
750-637	170
750-638	170
750-640	170
750-645	170
750-649	170
750-650/003-000	170
750-651	170
750-652	170
750-653/003-000	170
750-654	170
750-655	170
750-657	170
750-658	170
750-663/000-003	171
750-671	170
750-673	170
750-806	162
750-815/300-000	162
750-815/325-000	162
750-816/300-000	162
750-819	162
750-829	162
750-830	162
750-831	162
750-831/000-002	162
750-833	162
750-862	162
750-880/025-001	162
750-880/025-002	162
750-885/025-000	162
750-889	162
750-890	162
750-891	162
750-920	163
750-921	163
750-923	163
750-925	170
750-960	163
750-961	163
750-962	163
750-963	163
750-965	163
750-970	163
750-971	163
750-972	163
750-975	163
750-976	163
750-977/000-011	163

Ürün Kodu	Sayfa
750-977/000-012	163
750-977/000-013	163
750-977/000-021	163
750-977/000-022	163
750-978/000-011	163
750-978/000-012	163
750-978/000-013	163
750-978/000-021	163
750-978/000-022	163
750-979/000-011	163
750-979/000-012	163
750-979/000-013	163
750-979/000-021	163
750-979/000-022	163
750-1400	166
750-1402	166
750-1405	166
750-1406	166
750-1407	166
750-1415	166
750-1416	166
750-1420	166
750-1421	166
750-1425	166
750-1500	166
750-1501	166
750-1502	166
750-1504	166
750-1505	166
750-1506	166
750-1515	166
750-1605	171
750-1606	171
750-1607	171
750-8100	162
750-8101	162
750-8102	162
750-8202	162
750-8202/025-000	162
750-8202/025-001	162
750-8202/025-002	162
750-8203	162
750-8204	162
750-8204/025-000	162
750-8206	162
750-8206/025-000	162
750-8206/025-001	162
750-8207	162
750-8207/025-000	162
750-8207/025-001	162
750-8208	162
750-8208/025-001	162
750-8212	162
750-8212/025-000	162
750-8212/025-001	162
750-8212/025-002	162
750-8213	162
750-8214	162
750-8215	163
750-8216	163

Ürün Kodu	Sayfa
753-1630	170
753-1631	170
753-620	170
753-646	170
753-647	170
753-648	170
753-649	170
756-1201/060-020	216
756-1250/1013-005	143
756-1250/1013-010	143
756-1250/1013-020	143
756-1250/1013-030	143
756-1250/1013-050	143
756-1250/1013-075	143
756-1250/1013-100	143
756-1250/1023-005	143
756-1250/1023-010	143
756-1250/1023-020	143
756-1250/1023-030	143
756-1250/1023-050	143
756-1250/1023-075	143
756-1250/1023-100	143
756-3101/040-020	216
756-3203/190-050	178
756-3203/190-100	178
756-3204/190-050	178
756-3204/190-100	178
756-4101/042-030	178
756-5101/030-015	178
756-5102/030-015	178
756-5201/030-010	178
756-5202/030-010	178
756-5203/030-010	178
756-5204/030-010	178
756-5301/030-015	178
756-5301/040-015	178
756-5301/050-015	178
756-5302/030-015	178
756-5302/040-015	178
756-5302/050-015	178
756-5401/030-010	178
756-5401/040-010	178
756-5401/050-010	178
756-5402/030-010	178
756-5402/040-010	178
756-5402/050-010	178
756-5403/030-010	178
756-5403/040-010	178
756-5403/050-010	178
756-5404/030-010	178
756-5404/040-010	178
756-5404/050-010	178
756-5501/030-010	178
756-5502/030-010	178
756-5503/030-010	178
756-5504/030-010	178
756-5507/030-010	178
756-5507/040-010	178
756-5508/030-010	178
756-5508/040-010	178

Ürün Kodu	Sayfa
756-5509/030-010	178
756-5509/040-010	178
756-5510/030-010	178
756-5510/040-010	178
756-8101	178
756-8102	178
756-9102/030-000	178
756-9105/030-000	178
756-9112/030-000	178
756-9115/030-000	178
756-9201/040-000	178
756-9201/050-000	179
756-9202/040-000	178
756-9204/040-000	178
756-9204/050-000	179
756-9205/040-000	179
756-9211/040-000	179
756-9212/040-000	179
756-9212/050-000	179
756-9214/040-000	179
756-9215/040-000	179
756-9215/050-000	179
756-9503/040-000	178
756-9504/040-000	178
756-9601/060-000	178
756-9602/060-000	178
756-9603/060-000	178
756-9604/060-000	178
757-144	179
757-145	179
757-164	179
757-165	179
757-184	179
757-185	179
757-244/000-005	179
757-244/000-010	179
757-245/000-005	179
757-245/000-010	179
757-264/000-005	179
757-264/000-010	179
757-265/000-005	179
757-265/000-010	179
757-284/000-005	179
757-284/000-010	179
757-285/000-005	179
757-285/000-010	179
757-303	179
757-343	179
757-363	179
757-383	179
757-403/000-005	179
757-403/000-010	179
757-443/000-005	179
757-443/000-010	179
757-463/000-005	179
757-463/000-010	179
757-483/000-005	179
757-483/000-010	179
757-801	216
758-879/000-000	154

Ürün Kodu	Sayfa
758-879/000-001	154
758-879/000-002	154
758-879/000-3102	154
758-912	170
758-918	216
758-918/000-001	216
762-3000	154
762-3001	154
762-3002	154
762-3003	154
762-4101	154
762-4102	154
762-4103	154
762-4104	154
762-4201/8000-001	154
762-4202/8000-001	154
762-4203/8000-001	154
762-4204/8000-001	154
762-4301/8000-002	154
762-4302/8000-002	154
762-4303/8000-002	154
762-4304/8000-002	154
762-5203/8000-001	154
762-5204/8000-001	154
762-5303/8000-002	154
762-5304/8000-002	154
762-6201/8000-001	154
762-6202/8000-001	154
762-6203/8000-001	154
762-6204/8000-001	154
769-101	51
769-101/000-016	51
769-101/022-000	51
769-101/022-016	51
769-102	51
769-102/021-000	51
769-102/022-000	51
769-103	51
769-103/021-000	51
769-103/022-000	51
769-104	51
769-104/021-000	51
769-104/022-000	51
769-105	51
769-105/021-000	51
769-105/022-000	51
769-106/022-000	51
769-151	52
769-156	52
769-171	52
769-171/000-006	52
769-176	52
769-176/000-006	52
769-207	52
769-217	52
769-227	52
769-237	52
769-251	52
769-257	52
769-301	52

Ürün Kodu	Sayfa
769-302	52
769-303	52
769-304	52
769-305	52
769-306	52
769-307	52
769-308	52
769-320	52
769-321	52
769-402	52
769-428	52
769-429	52
769-430	52
769-431	52
769-434	52
769-435	52
769-501	51
769-501/000-006	51
769-501/000-016	51
769-502	51
769-502/000-006	51
769-502/000-016	51
769-503	51
769-503/000-006	51
769-503/000-016	51
769-512	51
769-512/000-006	51
769-512/000-016	51
769-513	51
769-513/000-006	51
769-513/000-016	51
769-515	51
769-515/000-006	51
769-515/000-016	51
769-602	51
769-602/001-000	51
769-602/002-000	51
769-602/004-000	51
769-602/005-000	51
769-603	51
769-603/001-000	51
769-603/002-000	51
769-603/004-000	51
769-603/005-000	51
769-604	51
769-604/001-000	51
769-604/002-000	51
769-604/004-000	51
769-604/005-000	51
769-605	51
769-605/001-000	51
769-605/002-000	52
769-605/004-000	52
769-605/005-000	52
769-606	52
769-606/001-000	52
769-606/002-000	52
769-606/004-000	52
769-606/005-000	52
769-612	51

Ürün Kodu	Sayfa
770-101	84
770-102/041-000	84
770-103	84
770-104	84
770-105	84
770-112/041-000	84
770-113	84
770-114	84
770-115	84
770-202	84
770-203	84
770-204	84
770-205	84
770-212	84
770-213	84
770-214	84
770-215	84
770-383	84
770-606	84
770-611	84
770-621	84
770-626	84
770-631	84
770-633	84
770-640	84
770-703	84
770-704	84
770-705	84
770-713	84
770-714	84
770-715	84
770-6223	77
770-7105	77
770-7502	77
770-7505	77
773-106	83
773-173	83
773-332	83
786-101	113
786-102	113
786-103	113
787-712	198
787-722	198
787-732	198
787-734	198
787-736	198
787-738	198
787-740	198
787-742	198
787-783	199
787-785	199
787-840	199
787-842	199
787-844	199
787-845	199
787-847	199
787-850	199
787-852	199
787-854	199
787-870	199

Ürün Kodu	Sayfa
787-871	199
787-871/001	199
787-872	199
787-872/001	199
787-873	199
787-873/001	199
787-875	199
787-876	199
787-876/001	199
787-880	199
787-881	199
787-885	199
787-886	199
787-914	199
787-915	199
787-916	199
787-980	199
787-1001	198
787-1002	198
787-1007	198
787-1011	198
787-1012	198
787-1014	201
787-1014/072-000	201
787-1015/072-000	201
787-1017	198
787-1020	198
787-1021	198
787-1022	198
787-1200	199
787-1202	199
787-1211	199
787-1212	199
787-1216	199
787-1226	199
787-1602	198
787-1606	198
787-1611	198
787-1616	198
787-1621	198
787-1622	198
787-1623	198
787-1628	198
787-1631	198
787-1632	198
787-1632/000-070	198
787-1633	198
787-1634	198
787-1635	198
787-1635/000-070	198
787-1638	198
787-1640	198
787-1642	198
787-1644	198
787-1650	201
787-1662	200
787-1662/006-1000	200
787-1662/106-000	200
787-1664	200
787-1664/000-080	200

Ürün Kodu	Sayfa
787-1664/000-100	200
787-1664/000-200	200
787-1664/006-1000	200
787-1664/106-000	200
787-1668	200
787-1668/000-080	200
787-1668/000-200	200
787-1668/006-1000	200
787-1668/106-000	200
787-1675	199
787-1701	198
787-1702	198
787-1711	198
787-1712	198
787-1721	198
787-1722	198
787-1732	198
787-2742	198
787-2744	198
787-2801	201
787-2802	201
787-2803	201
787-2805	201
787-2810	201
787-2861/100-000	200
787-2861/108-020	200
787-2861/200-000	200
787-2861/400-000	200
787-2861/600-000	200
787-2861/800-000	200
787-6716	198
787-6716/9000-1000	198
787-6716/9100-000	198
787-6716/9300-000	198
787-6716/9310-030	198
787-6716/9310-050	198
787-6716/9310-100	198
787-6716/9400-000	198
787-6716/9500-000	198
787-6716/9510-015	198
787-6716/9510-030	198
787-6716/9510-050	198
787-6716/9600-000	198
787-6716/9700-000	198
787-6716/9800-000	198
788-100	227
788-101	227
788-102	227
788-103	227
788-113	227
788-114	227
788-115	227
788-116	227
788-117	227
788-120	227
788-125	227
788-148	227
788-156	227
788-172	227
788-180	227

Ürün Kodu	Sayfa
788-303	227
788-304	227
788-305	227
788-306	227
788-307	227
788-311	227
788-312	227
788-314	227
788-315	227
788-353	227
788-354	227
788-356	227
788-357	227
788-390	227
788-391	227
788-506	227
788-507	227
788-508	227
788-512	227
788-515	227
788-516	227
788-700	229
788-701	229
788-710	229
788-720	229
788-730	229
789-112	113
789-120	113
789-122	113
789-124	113
789-126	113
789-127	113
789-128	113
789-129	113
789-130	113
789-131	113
789-132	113
789-133	113
789-134	113
789-620	212
789-621	212
789-622	212
790-108	76
790-110	76
790-112	76
790-114	76
790-116	76
790-124	76
790-140	76
790-208	76
790-216	76
790-220	76
790-300	76
790-301	76
791-107	76
791-111	76
791-117	76
791-124	76
792-800	224
792-801	224

Ürün Kodu	Sayfa
792-802	224
792-803	224
792-804	224
792-805	224
793-4501	73
793-4502	73
793-4503	73
793-4504	73
793-4505	73
793-4506	74
793-4507	74
793-4566	74
793-4569	74
793-4570	74
793-4571	74
793-4572	74
793-4573	74
793-4602	74
793-4603	74
793-5472	74
793-5501	74
793-5502	74
793-5503	74
793-5504	74
793-5505	74
793-5506	74
793-5507	74
793-5544	74
793-5545	74
793-5566	74
793-5569	74
793-5570	74
793-5571	74
793-5572	74
793-5573	74
793-5602	74
793-5603	74
793-5604	74
793-5605	74
804-102	98
804-103	98
804-104	98
804-105	98
804-302	98
804-303	98
804-304	98
804-305	98
805-302	99
805-303	99
805-304	99
805-305	99
805-306	99
805-310	99
805-316	99
805-324	99
811-310	37
811-311	37
811-316	37
811-330	37
811-331	37

Ürün Kodu	Sayfa
812-100	57
812-101	57
812-102	57
812-103	57
812-104	57
812-110	57
812-111	57
812-112	57
812-113	57
812-114	57
812-140	57
812-141	57
830-800/000-302	232
830-800/000-303	232
830-800/000-305	232
830-800/000-306	232
830-800/000-307	232
830-800/000-308	232
830-800/000-319	232
831-302	103
831-303	103
831-304	103
831-305	103
831-321	103
831-500	103
831-3102	103
831-3103	103
831-3104	103
831-3105	103
831-3106	103
831-3107	103
831-3108	103
831-3202	103
831-3202/007-000	103
831-3203	103
831-3203/007-000	103
831-3204	103
831-3204/007-000	103
831-3205	103
831-3205/007-000	103
831-3206	103
831-3206/007-000	103
831-3207	103
831-3207/007-000	103
831-3208	103
831-3208/007-000	103
832-500	104
832-1102	104
832-1102/037-000	104
832-1103	104
832-1103/037-000	104
832-1104	104
832-1104/037-000	104
832-1105	104
832-1105/037-000	104
832-1106	104
832-1106/037-000	104
832-1202	104
832-1203	104
832-1204	104

Ürün Kodu	Sayfa
832-1205	104
832-1206	104
832-3602	104
832-3603	104
832-3604	104
832-3605	104
832-3606	104
832-3622	104
832-3623	104
832-3624	104
832-3625	104
832-3626	104
832-3642	104
832-3643	104
832-3644	104
832-3645	104
832-3646	104
852-101	226
852-102	226
852-103	226
852-111	226
852-112	226
852-201/107-030	226
852-303	226
852-602	226
852-603	226
852-1102	226
852-1106	226
852-1111	226
852-1112	226
852-1200	226
852-1210	226
852-1280	226
852-1305	226
852-1305/000-001	226
852-1411	226
852-1417	226
852-1505	226
852-1505/000-001	226
852-1605	226
855-301/050-103	222
855-301/060-101	222
855-301/075-201	222
855-301/100-201	222
855-301/150-501	222
855-301/200-501	222
855-301/250-501	222
855-301/400-1001	222
855-301/600-1001	222
855-305/050-103	222
855-305/060-101	222
855-305/075-201	222
855-305/1000-1001	222
855-305/100-201	222
855-305/150-501	222
855-305/200-501	222
855-305/250-501	222
855-305/400-1001	222
855-305/600-1001	222
855-401/250-501	222

Ürün Kodu	Sayfa
855-401/600-501	222
855-405/250-501	222
855-501/150-000	222
855-501/400-1001	222
855-501/600-1001	222
855-501/800-1001	222
855-601/1500-501	222
855-605/1500-501	222
855-801/1000-1001	222
855-801/2000-1001	222
855-805/2000-1001	222
855-951/250-000	222
855-1001/2500-1001	222
855-1005/2500-1001	222
855-1700/032-000	222
855-1851/350-000	222
855-2701/0035-0001	222
855-2701/0064-0001	222
855-3001/0060-0003	222
855-3001/0100-0003	222
855-3001/0200-0001	222
855-3001/0250-0001	222
855-4001/0100-0001	222
855-4001/0150-0001	222
855-4001/0200-0001	222
855-4005/0150-101	222
855-4101/0200-0001	222
855-4101/0250-0001	222
855-4101/0400-0001	222
855-4105/0250-101	222
855-4105/0400-101	222
855-5001/0400-0000	222
855-5001/0600-0000	222
855-5001/1000-0000	222
855-5005/0400-001	222
855-5005/0600-000	222
855-5005/1000-000	222
855-5101/1000-0000	222
855-5105/1000-000	222
855-8000	222
855-8001	223
855-8002	223
855-8003	223
855-8004	223
855-8006	223
855-8008	223
855-8015	223
855-9900	223
855-9927	223
857-150	227
857-152	227
857-155	227
857-303	227
857-304	227
857-305	227
857-354	227
857-357	227
857-358	227
857-359	227
857-400	212

Ürün Kodu	Sayfa
857-401	212
857-402	212
857-409	212
857-411	212
857-412	212
857-413	212
857-414	212
857-415	212
857-416	212
857-420	212
857-423	212
857-424	212
857-450	212
857-451	212
857-452	212
857-500	212
857-531	212
857-550	212
857-552	212
857-560	212
857-569	212
857-604	224
857-624	224
857-634	224
857-640	224
857-642	224
857-704	229
857-707	229
857-708	229
857-714	229
857-717	229
857-718	229
857-724	229
857-724/001	229
857-727	229
857-728	229
857-734	229
857-800	212
857-808	212
857-809	212
857-810	212
857-812	212
857-815	212
857-818	212
857-819	212
857-820	212
857-979	216
857-980	229
857-981	229
857-982	229
857-986	229
857-1330	227
857-1430	229
857-1432	229
857-1494	229
858-100	228
858-110	228
858-150	228
858-151	228
858-154	228

Ürün Kodu	Sayfa
858-158	228
858-170	228
858-303	228
858-305	228
858-307	228
858-308	228
858-354	228
859-110	113
859-303	228
859-304	228
859-354	228
859-358	228
859-386	228
859-392	228
859-397	228
859-399	228
859-402	228
859-402/000-006	228
859-403	228
859-404	228
859-405	228
859-406	228
859-407	228
859-408	228
859-409	228
859-410	228
859-410/000-006	228
859-500	228
859-501	113
859-525	228
859-702	228
859-706	228
859-708	228
859-712	228
859-720	228
859-730	228
859-732	228
859-734	228
859-737	228
859-738	228
859-739	228
859-744	228
859-752	228
859-753	228
859-756	228
859-758	228
859-759	228
859-761	228
859-772	228
859-794	228
859-795	228
859-796	228
859-797	228
859-798	228
862-482	57
862-503	57
862-504	57
862-505	57
862-552	57
862-1525	57

Ürün Kodu	Sayfa
862-1562	57
862-2532	57
862-2533	57
862-2534	57
862-9515	57
862-9593	57
862-9594	57
870-131	52
870-148	52
870-151	52
870-157	52
870-158	52
870-168	52
870-169	52
870-402	52
870-403	52
870-405	52
870-409	46
870-410	52
870-523/281-579	224
870-523/281-580	224
870-523/281-581	224
870-523/281-582	224
870-523/281-583	224
870-523/281-584	224
870-523/281-585	224
870-523/281-588	224
873-902	84
873-903	84
885-106	44
885-108	44
885-110	44
885-112	44
885-306	44
885-308	44
885-310	44
885-406	44
885-408	44
885-426	44
885-428	44
885-430	44
885-432	44
885-448	44
885-470	44
885-506	44
885-508	44
885-510	44
885-526	44
885-528	44
885-530	44
885-546	44
885-548	44
885-550	44
885-566	44
885-570	44
885-580	44
890-102	84
890-103	84
890-105	84
890-112	84

Ürün Kodu	Sayfa
890-113	84
890-115	84
890-205	84
890-215	84
890-702	84
890-703	84
890-705	84
890-712	84
890-713	84
890-715	84
2000-402	29
2000-403	29
2000-404	29
2000-405	29
2000-410	29
2000-1201	29
2000-1202	29
2000-1203	29
2000-1204	29
2000-1205	29
2000-1206	29
2000-1207	29
2000-1291	29
2000-1292	29
2000-1301	29
2000-1302	29
2000-1304	29
2000-1307	29
2000-1391	29
2000-1392	29
2000-1401	29
2000-1402	29
2000-1404	29
2000-1407	29
2000-1491	29
2000-1492	29
2000-2201	29
2000-2202	29
2000-2203	29
2000-2204	29
2000-2207	29
2000-2208	29
2000-2209	29
2000-2217	29
2000-2227	29
2000-2291	29
2000-2292	29
2000-5311	46
2000-5311/1101-951	46
2000-5311/1102-950	46
2000-5352	46
2000-5352/1102-953	46
2000-5372	46
2000-5372/1102-953	46
2000-5391	46
2000-5410	46
2000-5410/1101-951	46
2000-5410/1102-950	46
2000-5417	46
2000-5417/1101-951	46

Ürün Kodu	Sayfa
2000-5417/1102-950	46
2000-5457	46
2000-5457/1102-953	46
2000-5477	46
2000-5477/1102-953	46
2000-5491	46
2001-171	30
2001-402	30
2001-403	30
2001-404	30
2001-405	30
2001-410	30
2001-433	53
2001-434	53
2001-435	53
2001-440	53
2001-511	53
2001-549	53
2001-1201	30
2001-1202	30
2001-1203	30
2001-1204	30
2001-1205	30
2001-1206	30
2001-1207	30
2001-1211/1000-410	38
2001-1211/1000-411	38
2001-1301	30
2001-1302	30
2001-1304	30
2001-1307	30
2001-1311/1000-410	38
2001-1311/1000-411	38
2001-1321/1000-413	38
2001-1321/1000-434	38
2001-1401	30
2001-1402	30
2001-1404	30
2001-1407	30
2001-1411/1000-410	38
2001-1411/1000-411	38
2001-1421/1000-413	38
2001-1421/1000-434	38
2002-115	53
2002-116	54
2002-121	53
2002-131	53
2002-161	54
2002-171	30
2002-400	30
2002-402	30
2002-402/000-005	54
2002-402/000-006	54
2002-405/000-005	54
2002-405/000-006	54
2002-406/020-000	54
2002-408/000-005	54
2002-408/000-006	54
2002-403	30
2002-404	30

Ürün Kodu	Sayfa
2002-405	30
2002-410	30
2002-410/000-005	54
2002-410/000-006	54
2002-423	30
2002-423/000-005	30
2002-423/000-006	30
2002-433	53
2002-434	53
2002-435	53
2002-440	53
2002-472	54
2002-473	54
2002-474	54
2002-475	54
2002-482	54
2002-492	54
2002-493	54
2002-511	53
2002-549	53
2002-800	54
2002-810	54
2002-820	54
2002-880	54
2002-991	53
2002-992	53
2002-1091	36
2002-1092	36
2002-1201	30
2002-1202	30
2002-1203	30
2002-1204	30
2002-1205	30
2002-1206	30
2002-1207	30
2002-1211/1000-410	38
2002-1291	30
2002-1292	30
2002-1301	30
2002-1302	30
2002-1304	30
2002-1307	30
2002-1311/1000-410	38
2002-1321/1000-434	38
2002-1391	30
2002-1392	30
2002-1401	30
2002-1402	30
2002-1404	30
2002-1407	30
2002-1411/1000-410	38
2002-1491	30
2002-1492	30
2002-1601	38
2002-1602	38
2002-1604	38
2002-1611	36
2002-1611/1000-541	36
2002-1611/1000-542	36
2002-1611/1000-836	36

Ürün Kodu	Sayfa
2002-1661	37
2002-1671	38
2002-1671/401-000	38
2002-1672	38
2002-1674	38
2002-1674/401-000	38
2002-1681	37
2002-1691	54
2002-1692	54
2002-1761	54
2002-1791	54
2002-1792	54
2002-1801	38
2002-1802	38
2002-1804	38
2002-1811	36
2002-1811/1000-541	36
2002-1811/1000-542	36
2002-1811/1000-836	36
2002-1861	54
2002-1871	38
2002-1872	38
2002-1874	38
2002-1881	37
2002-1891	54
2002-1892	54
2002-1911/1000-541	36
2002-1911/1000-836	36
2002-1961	54
2002-1971	38
2002-1974	38
2002-1991	54
2002-1992	54
2002-2201	32
2002-2202	32
2002-2203	32
2002-2204	32
2002-2207	33
2002-2208	32
2002-2209	32
2002-2211/1000-410	38
2002-2211/1000-411	38
2002-2213/1000-487	38
2002-2213/1000-488	38
2002-2214/1000-489	38
2002-2214/1000-490	38
2002-2214/1000-491	38
2002-2214/1000-492	38
2002-2217	33
2002-2221/1000-413	38
2002-2221/1000-434	38
2002-2227	33
2002-2291	53
2002-2292	53
2002-2401	32
2002-2402	32
2002-2403	32
2002-2404	32
2002-2407	32
2002-2408	32

Ürün Kodu	Sayfa
2002-2409	32
2002-2417	32
2002-2427	32
2002-2491	32
2002-2492	53
2002-2601	39
2002-2604	39
2002-2607	39
2002-2611	36
2002-2611/1000-541	36
2002-2611/1000-542	36
2002-2611/1000-836	36
2002-2612	36
2002-2661	39
2002-2662	39
2002-2667	39
2002-2671	39
2002-2672	39
2002-2691	36
2002-2692	36
2002-2701	32
2002-2702	32
2002-2703	32
2002-2717	33
2002-2727	33
2002-2951	39
2002-2952	39
2002-2954	39
2002-2971	39
2002-2972	39
2002-2974	39
2002-2991	53
2002-2992	53
2002-3201	33
2002-3203	33
2002-3204	33
2002-3207	33
2002-3208	33
2002-3209	33
2002-3211/1000-410	38
2002-3211/1000-411	38
2002-3211/1000-675	38
2002-3211/1000-676	38
2002-3212/1000-673	38
2002-3212/1000-674	38
2002-3217	33
2002-3218	33
2002-3221/1000-413	38
2002-3221/1000-434	38
2002-3227	33
2002-3292	53
2002-4101	33
2002-4127	33
2002-4191	33
2002-6301	30
2002-6304	30
2002-6307	30
2002-6391	31
2002-6392	31
2002-6401	30

Ürün Kodu	Sayfa
2002-6404	30
2002-6407	30
2002-7111	36
2002-7114	36
2002-7192	36
2003-499	36
2003-500	36
2003-6641	36
2003-6646	36
2003-6692	36
2003-7641	36
2003-7642	36
2003-7645	36
2003-7646	36
2003-7649	36
2003-7692	36
2004-115	53
2004-172	31
2004-402	31
2004-403	31
2004-404	31
2004-405	31
2004-406/020-000	54
2004-410	31
2004-433	54
2004-434	54
2004-435	54
2004-440	54
2004-511	53
2004-549	53
2004-911	37
2004-911/1000-541	37
2004-911/1000-542	37
2004-911/1000-836	37
2004-1201	31
2004-1202	31
2004-1203	31
2004-1204	31
2004-1205	31
2004-1206	31
2004-1207	31
2004-1291	31
2004-1292	31
2004-1301	31
2004-1302	31
2004-1304	31
2004-1307	31
2004-1391	31
2004-1392	31
2004-1401	31
2004-1402	31
2004-1404	31
2004-1407	31
2004-1491	31
2004-1492	31
2005-7641	36
2005-7642	36
2005-7645	36
2005-7646	36
2005-7649	36

Ürün Kodu	Sayfa
2005-7692	36
2006-115	53
2006-402	31
2006-403	31
2006-404	31
2006-405	31
2006-433	54
2006-434	54
2006-435	54
2006-499	54
2006-511	53
2006-1201	31
2006-1202	31
2006-1203	31
2006-1204	31
2006-1207	31
2006-1291	31
2006-1292	31
2006-1301	31
2006-1302	31
2006-1304	31
2006-1307	31
2006-1391	31
2006-1392	31
2006-1611	36
2006-1611/1000-541	36
2006-1611/1000-836	36
2006-1671	38
2006-1674	38
2006-1681	37
2006-1681/1000-413	37
2006-1681/1000-429	37
2006-1681/1000-434	37
2006-1681/1000-449	37
2006-1691	53
2006-1692	53
2006-7114	36
2006-7192	36
2006-8671	38
2006-8674	38
2006-8692	38
2007-8442	42
2007-8443	42
2007-8444	42
2007-8445	42
2007-8446	42
2007-8447	42
2007-8448	42
2007-8801	42
2007-8807	42
2007-8811	42
2007-8821	42
2007-8891	42
2007-8892	42
2007-8893	42
2007-8894	42
2007-8899	42
2007-8901	42
2007-8907	42
2007-8911	42

Ürün Kodu	Sayfa
2007-8921	42
2009-110	72
2009-114	72
2009-115	72
2009-141	112
2009-163	74
2009-174	53
2009-182	53
2009-191	53
2009-192	53
2009-193	53
2009-193	74
2009-196	53
2009-198	74
2009-309	75
2009-310	75
2009-414/000-005	54
2009-414/000-006	54
2010-100	53
2010-115	53
2010-402	32
2010-403	32
2010-404	32
2010-404	32
2010-405	32
2010-433	54
2010-434	54
2010-435	54
2010-511	53
2010-1201	32
2010-1202	32
2010-1203	32
2010-1204	32
2010-1207	32
2010-1291	32
2010-1292	32
2010-1301	32
2010-1302	32
2010-1304	32
2010-1307	32
2010-1391	32
2010-1392	32
2016-100	53
2016-402	32
2016-403	32
2016-404	32
2016-405	32
2016-499	54
2016-511	53
2016-1201	32
2016-1202	32
2016-1204	32
2016-1207	32
2016-1291	32
2016-1292	32
2016-1301	32
2016-1302	32
2016-1304	32

Ürün Kodu	Sayfa
2016-7111	36
2016-7114	36
2016-7192	36
2016-7601	36
2016-7604	36
2016-7607	36
2016-7692	36
2016-7692	53
2016-7711	36
2016-7714	36
2016-7792	36
2020-100	50
2020-102	50
2020-103	50
2020-104	50
2020-105	50
2020-106	50
2020-110	50
2020-115	50
2020-202	50
2020-1201	50
2020-1204	50
2020-1207	50
2020-1291	50
2020-1292	50
2020-1301	50
2020-1304	50
2020-1307	50
2020-1391	50
2020-1401	50
2020-1491	50
2020-2201	50
2020-2204	50
2020-2207	50
2020-2291	50
2020-5311	46
2020-5311/1102-950	46
2020-5317/102-000	46
2020-5317/1102-950	46
2020-5372	46
2020-5372/1102-953	46
2020-5377/102-000	46
2020-5417	46
2020-5417/1102-950	46
2020-5477	46
2020-5477/1102-953	46
2022-101	50
2022-102	50
2022-103	50
2022-104	50
2022-110	50
2022-115	50
2022-141	50
2022-142	50
2022-151	50
2022-152	50
2022-161	50
2022-164	50
2022-167	50
2022-171	50

Ürün Kodu	Sayfa
2022-174	50
2022-177	50
2022-181	50
2022-184	50
2022-187	50
2022-1201	50
2022-1204	50
2022-1207	50
2022-1291	50
2022-1292	50
2022-1301	50
2022-1391	50
2022-1401	50
2022-1491	50
2022-2201	50
2022-2207	50
2022-2231	50
2022-2234	50
2022-2247	50
2022-2291	50
2042-341	54
2042-351	54
2042-1008	224
2042-1108	224
2042-3004	224
2042-3809	224
2042-7204	224
2042-7304	224
2042-7504	224
2042-7604	224
2059-301/998-403	96
2059-302/998-403	96
2059-303/998-403	96
2059-901	96
2059-901/018-000	96
2059-901/021-000	96
2059-902	96
2059-902/018-000	96
2059-902/021-000	96
2059-903	96
2059-903/018-000	96
2059-903/021-000	96
2060-421/998-404	96
2060-422/998-404	96
2060-423/998-404	96
2060-451/998-404	96
2060-452/998-404	96
2060-453/998-404	96
2060-802/998-404	96
2060-951/028-000	96
2060-952/028-000	96
2060-952/030-000	96
2060-953/028-000	96
2060-953/030-000	96
2060-954/028-000	96
2060-1451/998-404	96
2060-1452/998-404	96
2060-1453/998-404	96
2060-1471/998-404	96
2060-1472/998-404	96

Ürün Kodu	Sayfa
2060-1473/998-404	96
2060-1852/998-404	96
2060-1872/998-404	96
2061-601/998-404	96
2061-602/998-404	96
2061-603/998-404	96
2061-621/998-404	96
2061-622/998-404	96
2061-623/998-404	96
2061-901	96
2061-901/034-000	96
2061-902	96
2061-902/034-000	96
2061-903	96
2061-903/034-000	96
2061-904	96
2061-904/034-000	96
2065-100/998-403	96
2065-101/998-403	96
2065-189	96
2070-451/998-406	96
2070-452/998-406	97
2070-453/998-406	97
2070-461/998-406	97
2070-462/998-406	97
2070-463/998-406	97
2070-521/998-406	97
2070-522/998-406	97
2070-523/998-406	97
2070-541/998-406	97
2070-542/998-406	97
2070-543/998-406	97
2075-381/997-404	96
2091-1102	105
2091-1103	105
2091-1104	105
2091-1105	105
2091-1106	105
2091-1108	105
2091-1110	105
2091-1112	105
2091-1122	105
2091-1123	105
2091-1124	105
2091-1125	105
2091-1126	105
2091-1128	105
2091-1130	105
2091-1132	105
2091-1152	109
2091-1153	109
2091-1154	109
2091-1156	109
2091-1158	109
2091-1160	109
2091-1162	109
2091-1172	109
2091-1173	109
2091-1174	109

Ürün Kodu	Sayfa
2091-1175	109
2091-1176	109
2091-1178	109
2091-1180	109
2091-1182	109
2091-1302	105
2091-1302/200-000	105
2091-1304	105
2091-1304/200-000	105
2091-1306	105
2091-1306/200-000	105
2091-1308	105
2091-1308/200-000	105
2091-1322	105
2091-1322/200-000	105
2091-1324	105
2091-1324/200-000	105
2091-1326	105
2091-1326/200-000	105
2091-1328	105
2091-1328/200-000	105
2091-1352	109
2091-1353	109
2091-1354	109
2091-1355	109
2091-1356	109
2091-1358	109
2091-1360	109
2091-1362	109
2091-1372	109
2091-1372/200-000	109
2091-1373	109
2091-1373/200-000	109
2091-1374	109
2091-1374/200-000	109
2091-1375	109
2091-1375/200-000	109
2091-1376	109
2091-1376/200-000	109
2091-1378	109
2091-1378/200-000	109
2091-1380	109
2091-1380/200-000	109
2091-1382	109
2091-1382/200-000	109
2091-1402	105
2091-1402/005-000	105
2091-1402/200-000	105
2091-1402/205-000	105
2091-1403	105
2091-1403/005-000	105
2091-1403/200-000	105
2091-1403/205-000	105
2091-1404	105
2091-1404/005-000	105
2091-1404/200-000	105
2091-1404/205-000	105
2091-1405	105
2091-1405/005-000	105
2091-1405/200-000	105

Ürün Kodu	Sayfa
2091-1405/205-000	105
2091-1406	105
2091-1406/200-000	105
2091-1408	105
2091-1408/200-000	105
2091-1410	105
2091-1410/200-000	105
2091-1412	105
2091-1412/200-000	105
2091-1422	106
2091-1422/005-000	106
2091-1422/200-000	106
2091-1422/205-000	106
2091-1423	106
2091-1423/005-000	106
2091-1423/200-000	106
2091-1423/205-000	106
2091-1424	106
2091-1424/005-000	106
2091-1424/200-000	106
2091-1424/205-000	106
2091-1425/005-000	106
2091-1425/200-000	106
2091-1425/205-000	106
2091-1426/200-000	106
2091-1428	106
2091-1428/200-000	106
2091-1430	106
2091-1430/200-000	106
2091-1432	106
2091-1432/200-000	106
2091-1502/002-000	106
2091-1504/002-000	106
2091-1506/002-000	106
2091-1508/002-000	106
2091-1522/002-000	106
2091-1522/020-000	106
2091-1524/002-000	106
2091-1524/020-000	106
2091-1526/002-000	106
2091-1526/020-000	106
2091-1528/002-000	106
2091-1528/020-000	106
2091-1600	106
2091-1601	106
2091-1602	106
2091-1603	106
2091-1610	106
2091-1632/024-000	106
2091-1634/024-000	106
2091-1636/024-000	106
2091-1638/024-000	106
2092-1102	107
2092-1103	107
2092-1104	107
2092-1105	107
2092-1106	107
2092-1108	107
2092-1110	107
2092-1112	107
2092-1373	110
2092-1374	110
2092-1375	110

Ürün Kodu	Sayfa
2092-1122	107
2092-1123	107
2092-1124	107
2092-1125	107
2092-1126	107
2092-1128	107
2092-1130	107
2092-1132	107
2092-1152	109
2092-1153	109
2092-1154	109
2092-1155	109
2092-1156	109
2092-1158	109
2092-1160	109
2092-1162	109
2092-1172	110
2092-1172/200-000	110
2092-1173	110
2092-1173/200-000	110
2092-1174	110
2092-1174/200-000	110
2092-1175	110
2092-1175/200-000	110
2092-1176	110
2092-1176/200-000	110
2092-1178	110
2092-1178/200-000	110
2092-1180	110
2092-1180/200-000	110
2092-1182	110
2092-1182/200-000	110
2092-1302	107
2092-1302/200-000	107
2092-1304	107
2092-1304/200-000	107
2092-1305	107
2092-1305/200-000	107
2092-1306	107
2092-1306/200-000	107
2092-1322	107
2092-1322/200-000	107
2092-1324	107
2092-1324/200-000	107
2092-1325	107
2092-1325/200-000	107
2092-1326	107
2092-1326/200-000	107
2092-1352	110
2092-1353	110
2092-1354	110
2092-1355	110
2092-1356	110
2092-1358	110
2092-1360	110
2092-1362	110
2092-1372	110
2092-1373	110
2092-1374	110
2092-1375	110

Ürün Kodu	Sayfa
2092-1376	110
2092-1378	110
2092-1380	110
2092-1382	110
2092-1402	107
2092-1402/005-000	107
2092-1402/200-000	107
2092-1402/205-000	107
2092-1403	107
2092-1403/005-000	107
2092-1403/200-000	107
2092-1403/205-000	107
2092-1404	107
2092-1404/005-000	107
2092-1404/200-000	107
2092-1404/205-000	107
2092-1405	107
2092-1405/005-000	107
2092-1405/200-000	107
2092-1405/205-000	107
2092-1406	107
2092-1406/200-000	107
2092-1408	107
2092-1408/200-000	107
2092-1410	107
2092-1410/200-000	107
2092-1412	107
2092-1412/200-000	107
2092-1422	108
2092-1422/005-000	108
2092-1422/200-000	108
2092-1422/205-000	108
2092-1423	108
2092-1423/005-000	108
2092-1423/200-000	108
2092-1423/205-000	108
2092-1424	108
2092-1424/005-000	108
2092-1424/200-000	108
2092-1424/205-000	108
2092-1425	108
2092-1425/005-000	108
2092-1425/200-000	108
2092-1425/205-000	108
2092-1426	108
2092-1426/200-000	108
2092-1428	108
2092-1428/200-000	108
2092-1430	108
2092-1430/200-000	108
2092-1432	108
2092-1432/200-000	108
2092-1502/002-000	108
2092-1504/002-000	108
2092-1506/002-000	108
2092-1522/002-000	108
2092-1522/020-000	108
2092-1524/002-000	108
2092-1524/020-000	108
2092-1526/002-000	108

Ürün Kodu	Sayfa
2092-1526/020-000	108
2092-1600	108
2092-1601	108
2092-1602	108
2092-1603	108
2092-1610	108
2092-1630	108
2092-1632/024-000	108
2092-1634/024-000	108
2092-1636/024-000	108
2102-1201	26
2102-1204	26
2102-1207	26
2102-1291	26
2102-1292	26
2102-1301	26
2102-1304	26
2102-1307	26
2102-1391	26
2102-1392	26
2102-5201	26
2102-5204	26
2102-5207	26
2102-5301	26
2102-5304	26
2102-5307	26
2106-1201	27
2106-1204	27
2106-1207	27
2106-1291	27
2106-1292	27
2106-1301	27
2106-1304	27
2106-1307	27
2106-1391	27
2106-1392	27
2106-5201	27
2106-5204	27
2106-5207	27
2106-5301	27
2106-5304	27
2106-5307	27
2116-1201	27
2116-1204	27
2116-1207	27
2116-1291	27
2116-1292	27
2116-1301	27
2116-1304	27
2116-1307	27
2116-1391	27
2116-1392	27
2116-5201	27
2116-5204	27
2116-5207	27
2116-5301	27
2116-5304	27
2116-5307	27
2200-1201	26
2200-1204	26

Ürün Kodu	Sayfa
2200-1207	26
2200-1301	26
2200-1304	26
2200-1307	26
2200-1401	26
2200-1404	26
2200-1407	26
2201-1201	26
2201-1204	26
2201-1207	26
2201-1301	26
2201-1304	26
2201-1307	26
2201-1401	26
2201-1404	26
2201-1407	26
2202-1201	26
2202-1203	26
2202-1204	26
2202-1205	26
2202-1207	26
2202-1301	26
2202-1304	26
2202-1307	26
2202-1401	26
2202-1404	26
2202-1407	26
2204-1201	26
2204-1204	26
2204-1207	26
2204-1301	26
2204-1304	26
2204-1307	26
2204-1401	26
2204-1404	26
2204-1407	26
2206-1201	27
2206-1204	27
2206-1207	27
2206-1301	27
2206-1304	27
2206-1307	27
2210-1201	27
2210-1204	27
2210-1207	27
2210-1301	27
2210-1304	27
2210-1307	27
2216-1201	27
2216-1204	27
2216-1207	27
2216-1301	27
2216-1304	27
2216-1307	27
2216-1391	27
2216-1392	27
2216-5201	27
2216-5204	27
2216-5207	27
2216-5301	27
2216-5304	27
2216-5307	27
2273-202	83
2273-203	83
2273-204	83
2273-205	83
2273-208	83
2273-500	83

Ürün Kodu	Sayfa
2706-152	98
2706-153	98
2706-154	98
2706-155	98
2706-156	98
2706-157	98
2706-158	98
2716-102	98
2716-103	98
2716-104	98
2716-105	98
2716-106	98
2716-108	98
2716-205	98
2716-208	98
2759-101/1110-2002	171
2759-101/1110-2005	171
2759-101/1110-2010	171
2759-101/1110-2020	171
2787-2144	199
2787-2146	199
2787-2147	199
2787-2347	199
2787-2348	199
2787-2448	199
2789-9080	199
2851-8201/003	171
2852-7203	171
2857-101	112
2857-102	112
2857-103	112
2857-121	112
2857-122	112
2857-123	112
2857-124	112
2857-401	216
2857-533	216
2857-534	216
2857-535	216
2857-535/000-001	216
2857-550	216
2857-570/024-000	216
2857-570/024-001	216
2857-570/024-005	216
2857-900	216
5118-0906 (750-641)	170
5118-0908 (750-643)	170
5118-8382 (750-642)	170
5118-9326 (750-319)	163
5119-4260	73
5119-9768	73
5119-9770	73
5119-9775	73
5119-9777	73
5119-9785	73
5119-9788	73
5119-9790	73
5119-9793	227
5119-9795	227
5119-9800	73

Ürün Kodu	Sayfa
5119-9802	73
5119-9811	227
5119-9813	227
5119-9814	227
5119-9818	73
5119-9820	73
5119-9823	73
5119-9830/001	87
5119-9830/002	87
5119-9830/003	87
5119-9830/004	87
5119-9902	73
5119-9910	73
5119-9912	73
5119-9914	73
5119-9918	73
5119-9966	75
5119-9969	73
5119-9971	73
5120-0402	73
5120-0444	73
5131-2734	73
5131-2807	72
5199-9998	171
5199-9999	171
6039-9161	217
6039-9165	217
6039-9224	217
6039-9225	217
Client OEM MWC 1000	249
Client OEM MWC 120	249
Client OEM MWC 2000	249
Client OEM MWC 250	249
Client OEM MWC 4000	249
Client OEM MWC 500	249
Client OEM MWC 60	249
Client OEM MWC 8000	249
Client OEM MWC Unlimited	249
MWS-DEV	248
MWS-OP-ALD	249
MWS-OP-ALS	249
MWS-OP-DEV	249
MWS-OP-DRV	248
MWS-OP-OXC	249
MWS-OP-RED	249
MWS-OP-WEBCL	249
OEM MWS 1000	249
OEM MWS 120	249
OEM MWS 2000	249
OEM MWS 250	249
OEM MWS 4000	249
OEM MWS 500	249
OEM MWS 60	249
OEM MWS 8000	249
OEM MWS UNL	249

Genel Şartlar

- Fiyatlarımızda önceden haber vermeksizin değişiklik yapma hakkımız saklıdır.**
- Euro olarak verilen fiyatlar, anlaşma şekline bağlı olarak fatura tarihindeki T.C.M.B döviz satış kuru üzerinden Türk Lirasına (TL) çevrilerek TL ya da ödeme tarihindeki T.C.M.B. döviz satış kuru üzerinden Türk Lirasına (TL) çevrilerek euro olarak fatura edilir.
- Fiyat listesinde oluşabilecek baskı hatalarından firmamız sorumlu değildir. Lütfen sipariş öncesi fiyat teyidi alınız.**
- Önceden anlaşmaya varılmadığı takdirde, teslimatı 3 günü geçen ürünler kesinlikle iade alınmaz.
- Ambalajı açılmış ya da hasar görmüş ürünler test edildikten sonra anlaşma kapsamında iade edilse dahi %25 düşümlü olarak iade alınır. Ayrıca stoklarımızda bulunmayıp müşteri için ithalatı özel olarak yapılan ürünler de hiç bir suretle iade alınmayacaktır. Diğer iade koşulları için satış temsilcinizden bilgi alınız.**
- Saat 16:00' dan sonra verilen siparişler, bir gün sonra kargoya verilir. Stok durumuna göre parçalı teslimat yapma hakkımız saklıdır.
- Sipariş: Sipariş onayı ve teslim süreleri ile ilgili detaylı bilgi için nihan.askar@wago.com, duygu.guldal@wago.com, cem.yol@wago.com ile guvenc.koksal@wago.com eposta adreslerinden veya 0216 472 1133 nolu telefondan Nihan Hanım , Duygu Hanım, Cem Bey ya da Güvenç Bey' e ulaşabilirsiniz.**
- Sipariş onayı: Siparişin geçerli olabilmesi için müşteriye iletilen teklifin kaşe ve imza ile geri gönderilmesi yada email yolu ile ekli teklifimizi kabul ettiğini yazılı olarak beyan etmesi gerekmektedir. Aksi takdirde sipariş işleme alınmayacaktır.
- Paket bölme: Fiyat listesinde belirtilen paket adetlerinin dışında sipariş verilmesi durumunda 15 €+ KDV her bir farklı ürün kodu için ek olarak faturaya eklenecektir.**
- Teklifimizde belirtilen ve sipariş anında talep edildiği takdirde teyit edilen teslim sürelerine uygun teslimat yapılması için azami özen ve dikkat gösterilecektir. Ancak mücbir sebeplerden dolayı veya WAGO' nun kontrolü dışında gümrük ve nakliye şirketi tarafında oluşabilecek farklı nedenlerden dolayı teslimat gecikmelerinden firmamız sorumlu tutulamaz.
- İade kabul edilen ürünlerde kargo ücreti müşteriye aittir. Satış birimimizden teyit alınmadan ve satış bölümünden alınacak iade kodu eklenmeden yapılan iade gönderimleri kabul edilmeyecek ve tekrar geri gönderilecektir.**
- Sipariş iptali : Müşterinin özel onaylı siparişi ile ithal edilen ürünler kesinlikle iade edilemez. Müşteri sipariş onayı ile bunu peşinen kabul etmiş sayılır. Sistem online giriş ve otomatik robot paketleme ile çalıştığından, sipariş iptali veya revizesi siparişin verilmesinden sonraki süreçte artık kesinlikle mümkün değildir.
- Aksi belirtilmedikçe her türlü nakliye ve kargo ücreti alıcıya aittir.**
- Hızlı Uçak Kargo : Hızlı olarak Almanya' dan ithal edilen ürünler için teslim süresi gümrük işlemlerine bağlı olarak 4-8 gün olarak değişkenlik gösterir. 4 - 8 günde teslimat için uçak kargo fiyatını satış temsilcinizden öğrenebilirsiniz.
- Vadesi geçen ödemelerde, her ay için TL ödeme de %3, Euro ödeme de %01 finansman masrafı KDV ile birlikte fatura edilecektir.**
- Fiyat listemizde bulamadığınız ürünlerimiz için lütfen satış temsilcilerinizden bilgi alınız.
- Garanti: Ürünlerimiz fatura tarihinden itibaren 24 ay üretim hatalarına karşı garantili olup kullanıcı hatalarından dolayı oluşabilecek hasarlar garanti dışı olarak işlem görecektir.**
- Otomasyon Ürünleri (PLC, I/O ve diğer otomasyon ürünleri) Teknik Destek: Komponent bazında satışı yapılan ürünler ile ilgili sahada destek ve eğitim verme konusunda hiçbir taahhüdümüz olmayıp merkez bina ve Ankara ofisimizde 1 günlük eğitim ve sınırsız teknik destek ücretsiz olarak verilmektedir. Türkiye sınırları içerisinde sahada verilecek her türlü destek satış öncesi karşılıklı mutabakata bağlı olup ayrıca fatura edilecektir.
- Fiyatlarımıza KDV dahil değildir.**
- Bu sipariş listesi (Euro 2019-2020) fiyatları ile sipariş veren tüm alıcılar bu koşulları okumuş ve kabul etmiş olarak sayılır.
- Fiyat listesindeki yazım ve baskı hataları sebebi ile oluşabilecek durumlarda WAGO tarafından bildirilen yeni fiyat ve teknik değerler geçerlidir. Ürün detayları, pdf, onay belgeleri ve yardımcı yazılımlar için www.wago.com.tr adresini kullanınız.**
- Bu fiyat listesi ikinci bir bildirim olmaması durumunda 31 Aralık 2020 tarihine kadar geçerli olacaktır.
- Hukuki ihtilaf halinde İstanbul Mahkemeleri yetkili kılınmıştır.**

WAGO Elektronik Sanayi ve Ticaret Ltd. Őti.

Merkez Ofis:

Tatlısu Mah. Arif Ay Sok. No:10

34774 / Ümraniye - İstanbul

info.tr@wago.com

www.wago.com.tr

Telefon: +90 216 472 11 33

Fax: +90 216 472 99 10

